

1000

игр

# Игры с карандашом



РОСМЭН

УДК 373  
ББК 74.1я70  
И27

Наш адрес в Интернете: [www.rosman.ru](http://www.rosman.ru)

**Игры с карандашом.** — М.: ЗАО «РОСМЭН-ПРЕСС», 2006. — 152 с. — (1000 игр).

И27

В книге собрано огромное количество самых разнообразных головоломок и заданий, направленных на развитие логики, внимания и творческих способностей. Выполняя задания, ребенок в игровой форме освоит несложные логические операции, научится концентрировать внимание, сосредотачиваться и находить нестандартные решения.

Книга предназначена для детей 6–10 лет.

ISBN 5-353-02116-9

УДК 373  
ББК 74.1я70  
© ЗАО «Росмэн-Пресс», 2005

ПОПУГАЕНЫ  
РУ

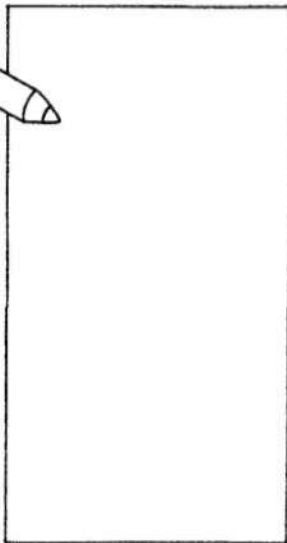

Нарисуй двух животных,  
из которых состоит этот зверь.



Найди след, оставленный  
этим ботинком.



Соедини предметы с людьми, которым они принадлежат.

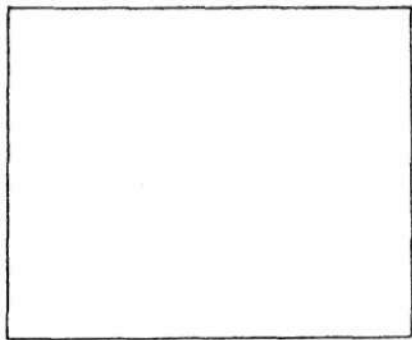
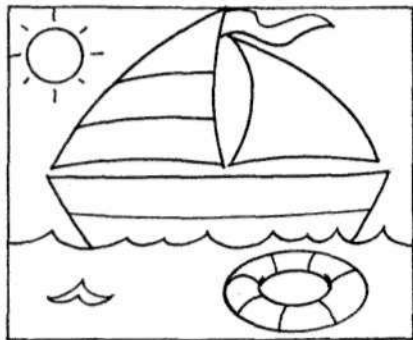

Воспроизведи рисунок.

Что находится  
в подарочной коробке?

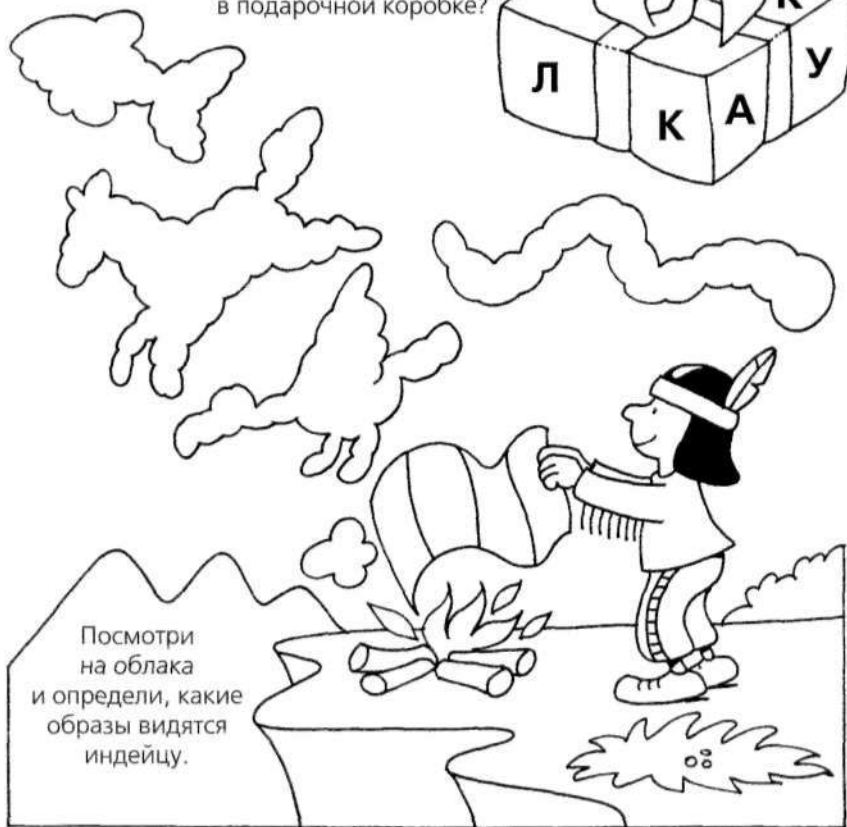

Посмотри  
на облака  
и определи, какие  
образы видятся  
индейцу.

Обведи то, что ест кролик.



К какой верёвочке привязан шарик?

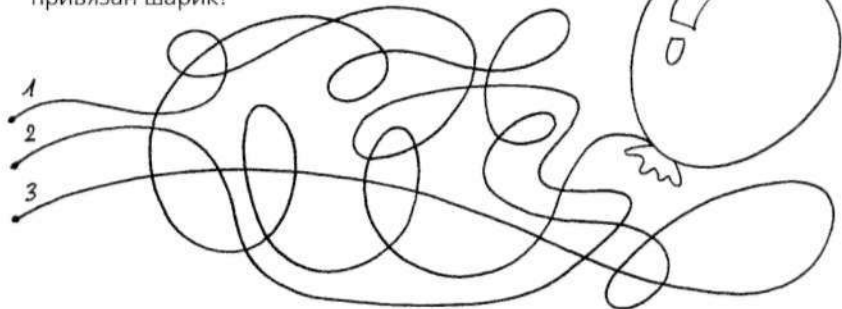

Какие фрагменты являются частью этого рисунка?

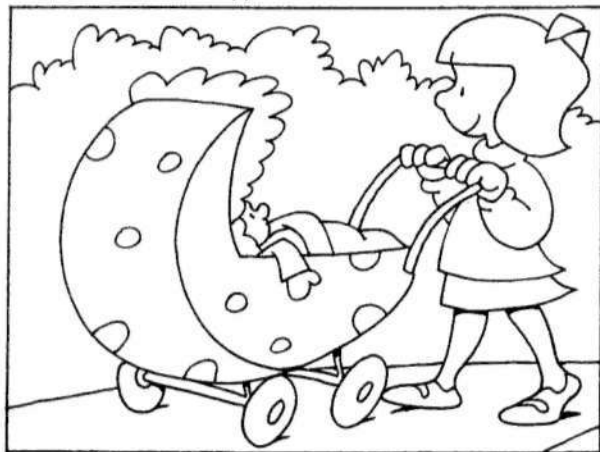



Обведи то, что ест крот.

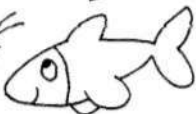

Какие фрагменты не являются частью этого рисунка?

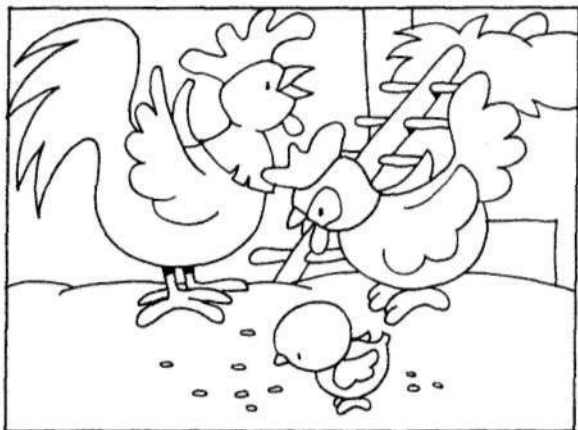

Образуй смысловые пары.

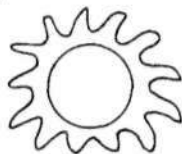
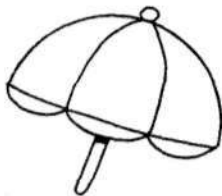

Найди на рисунке эти фрагменты.

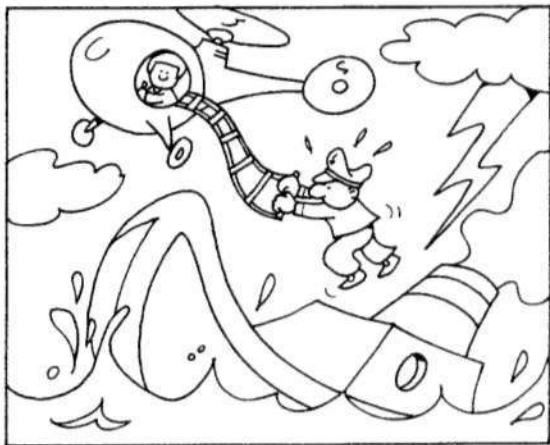
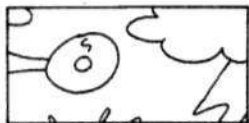

Как мальчику добраться до алмаза?

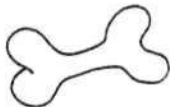
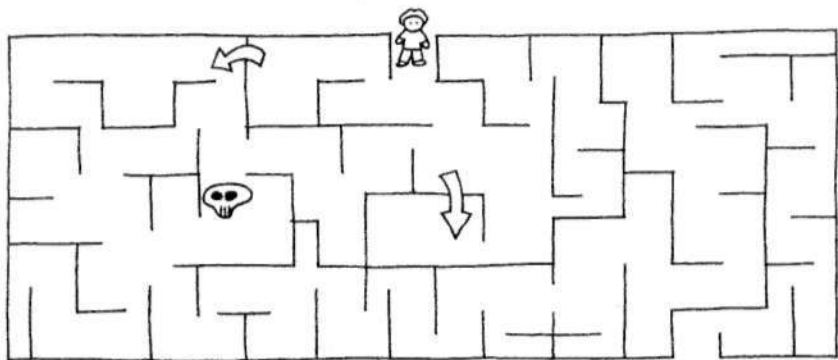

Обведи то, что ест белочка.



Какой зверь здесь живёт?



Какой фрагмент не является частью этого рисунка?

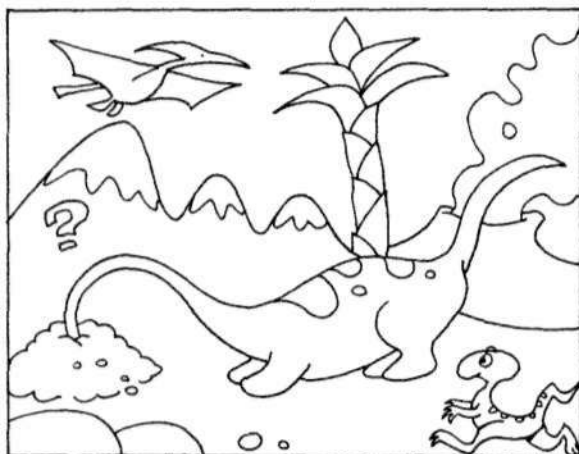

Соедини цифры по порядку и узнаешь, что потерял музыкант.







Что проглотил слон?

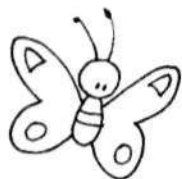

Соедини все цифры и узнаешь, как выглядит мама птенца.



Сосчитай  
шестиугольники.

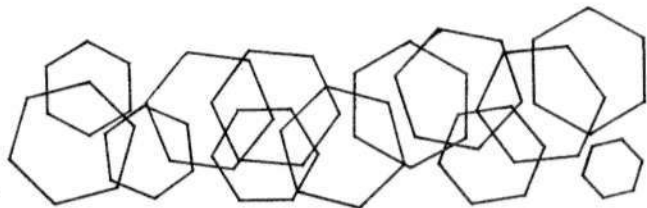

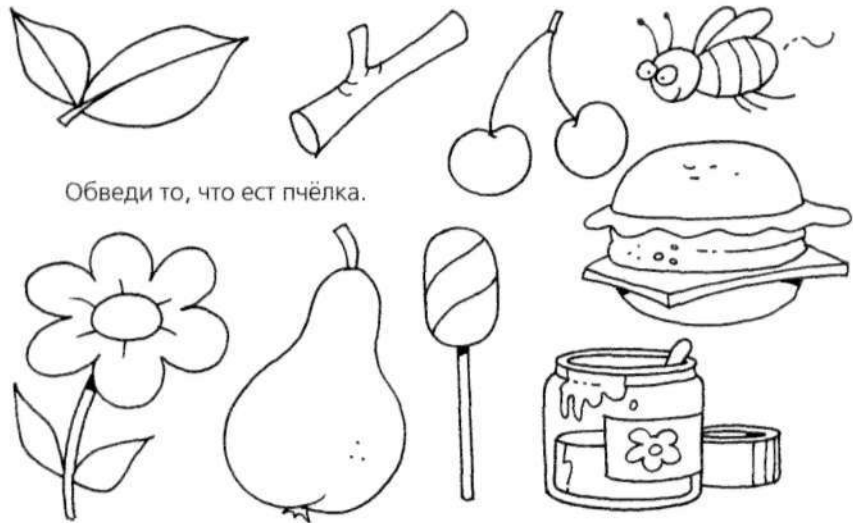

Обведи то, что ест пчёлка.

Помоги улитке добраться до листочка.

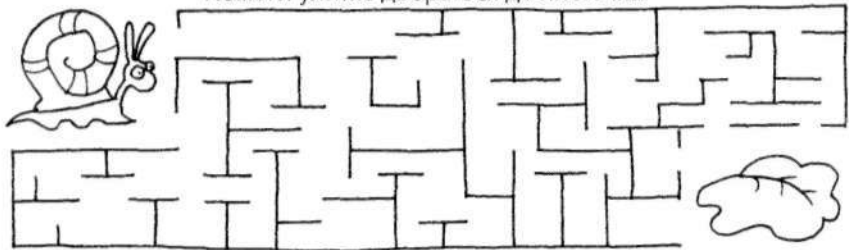

Какой фрагмент не является частью этого рисунка?

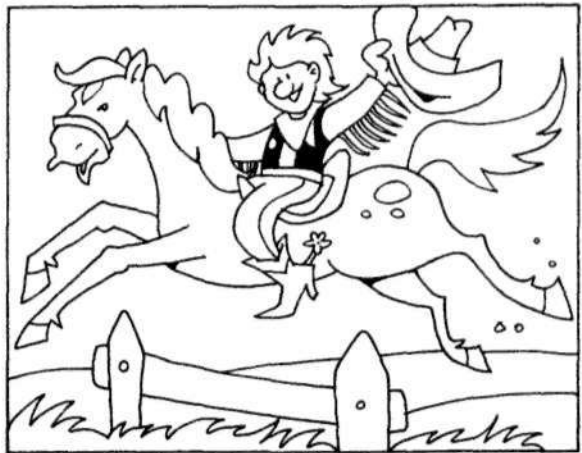
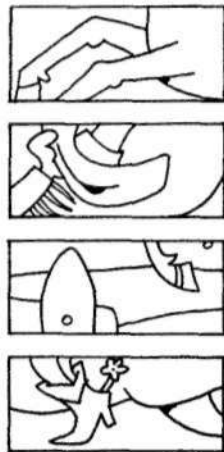

Какой фрагмент является частью этого рисунка?

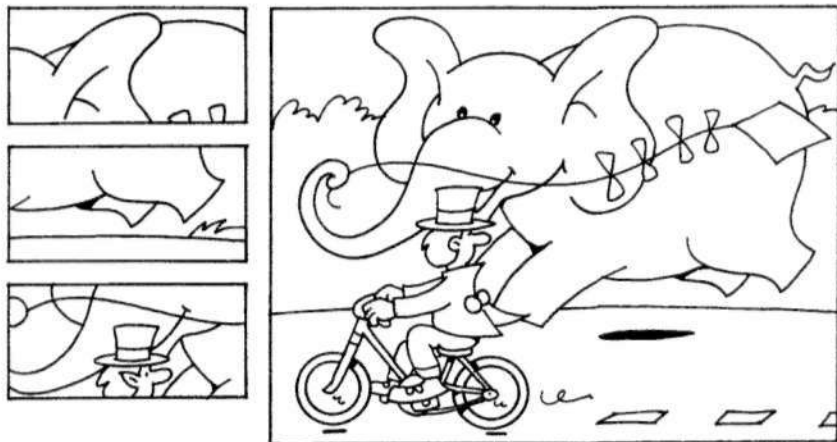

Образуй смысловые пары.

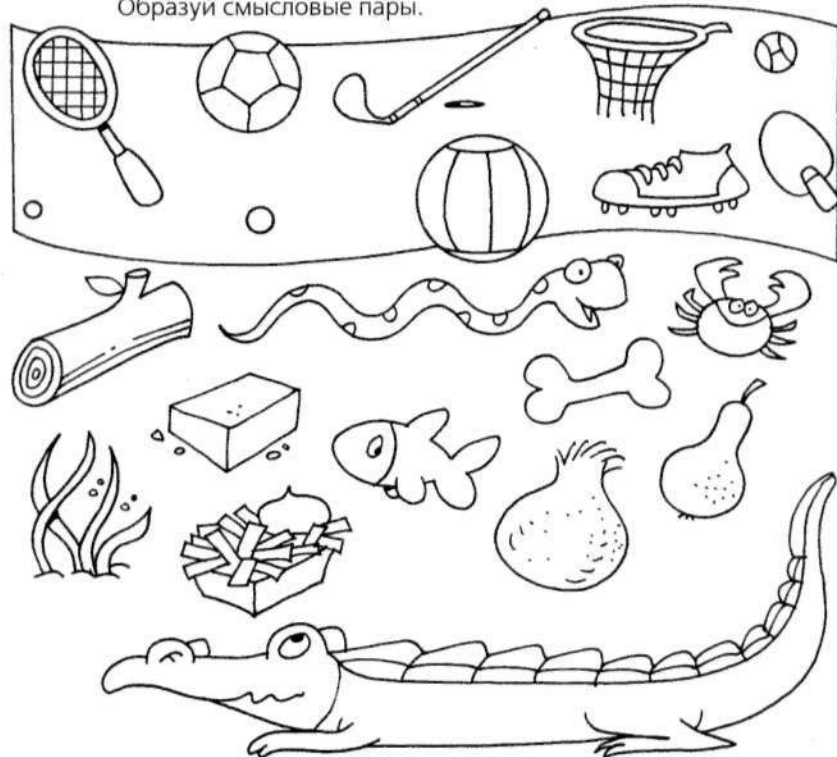

Обведи то, что ест крокодил.

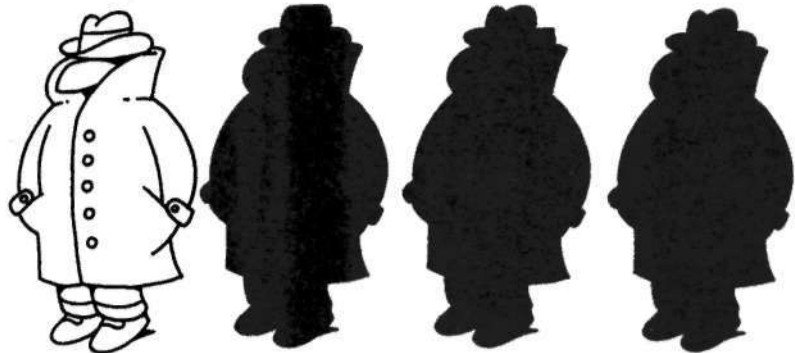

Найди тень этого человека.

Дорисуй на торте  
11 вишенек и раскрась  
рисунок.

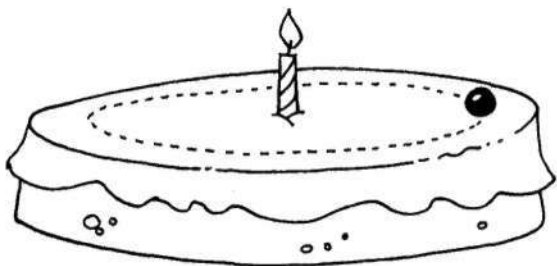

Что проглотила эта птица?



Помоги роботу добраться до бомбы,  
чтобы обезвредить её.

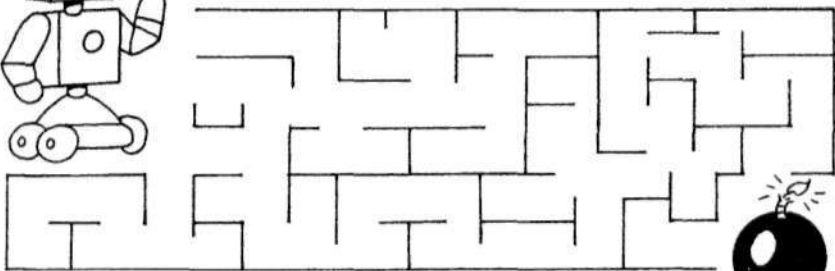
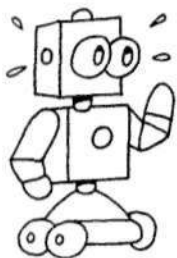

Какой фрагмент является частью этого рисунка?

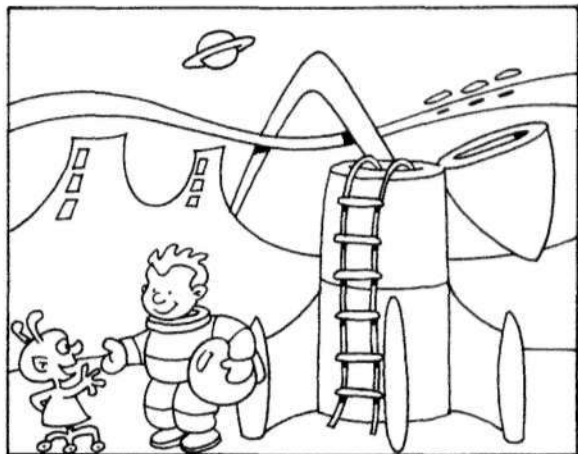
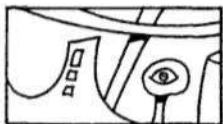

Кто это?

Чем питается это животное?

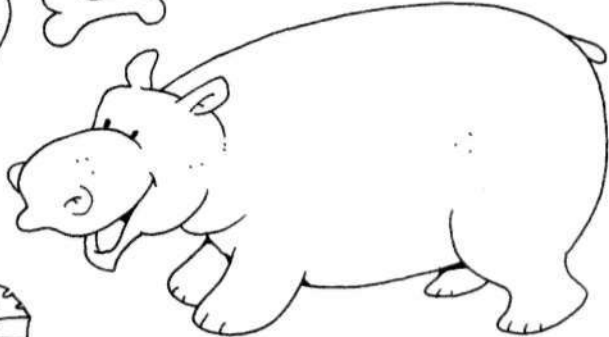

Образуй смысловые пары.

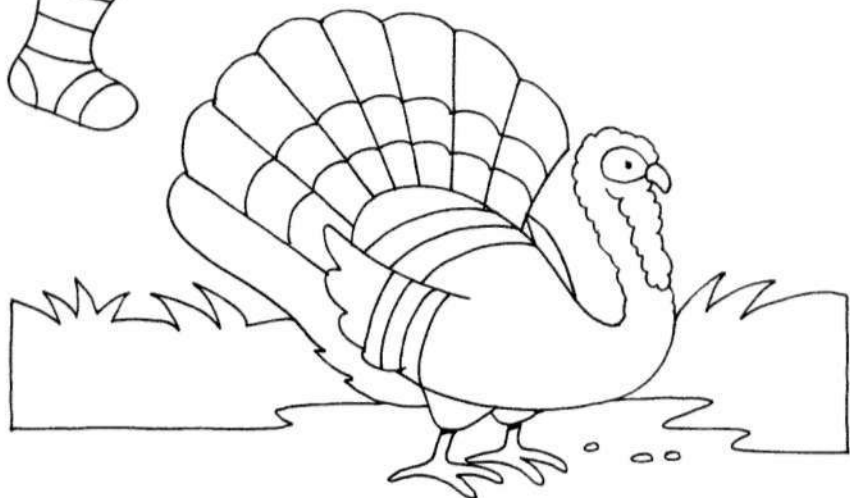

Что это за птица?

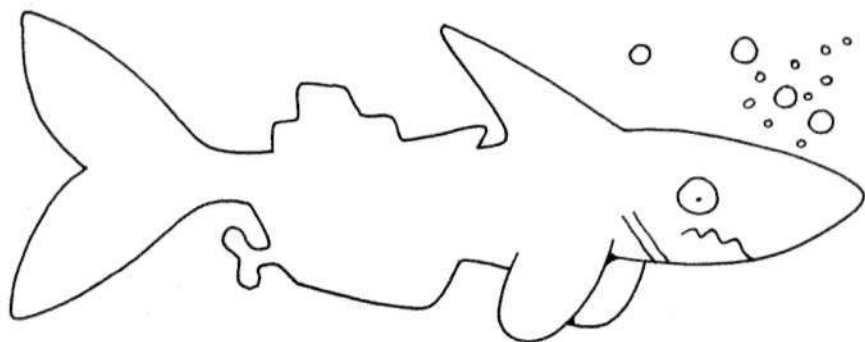

Угадай, что проглотила акула.

Раскрась.



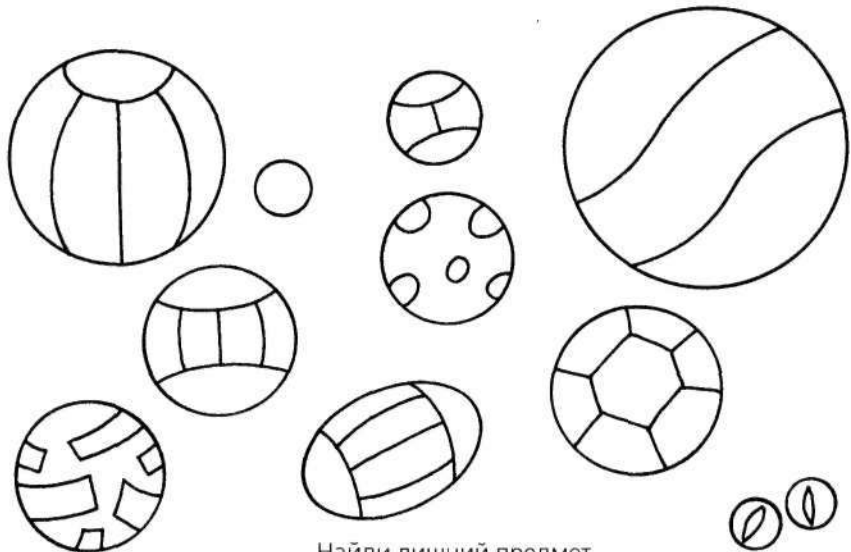

Найди лишний предмет.

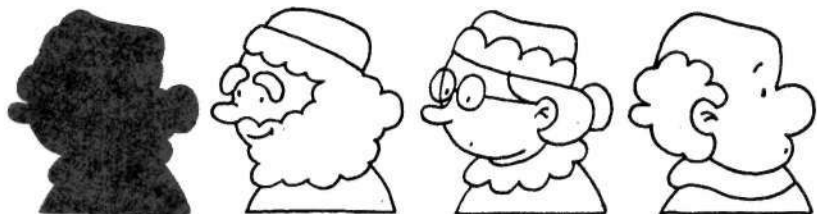

Чья это тень?

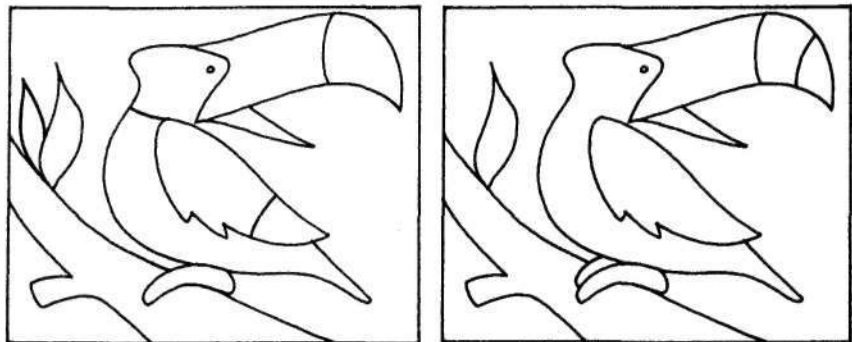

Найди пять отличий.



Раскрась этих весёлых утят.

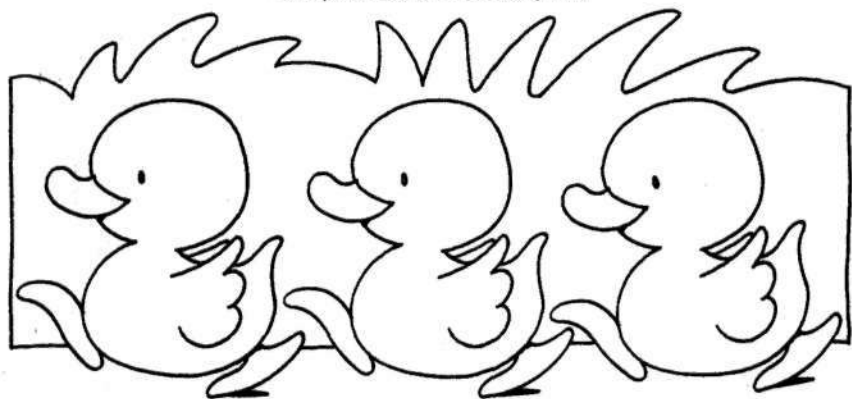

Посчитай, сколько времени осталось:

до 16 часов 30 минут?

до 9 часов?

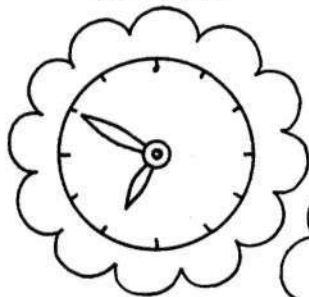

до 12 часов?

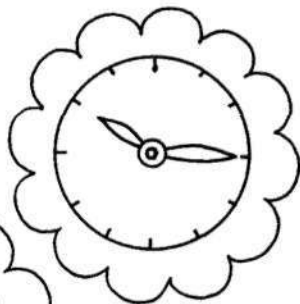
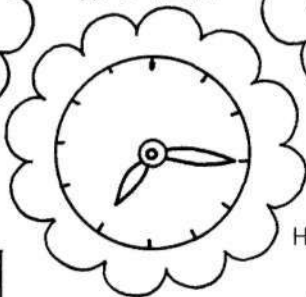

Нарисуй все возможные комбинации с этими четырьмя фигурами.

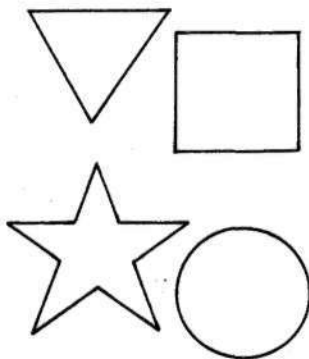

▽ □ ☆ ○		

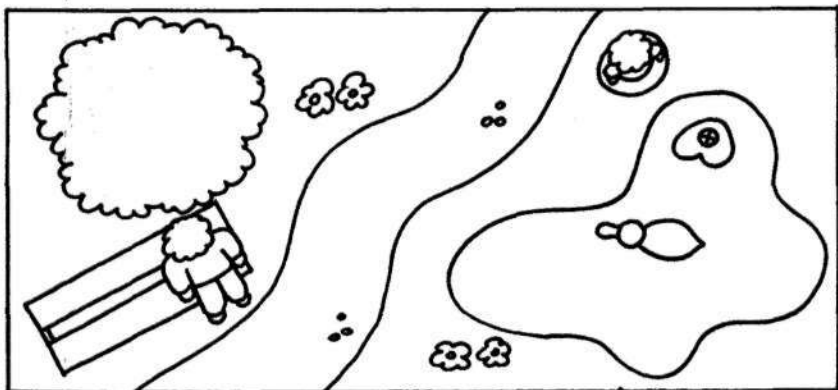

Соедини цифры по порядку и узнаешь, кто угостился морковкой.



Что видит эта птичка с высоты полёта?



Восстанови эту фигуру.



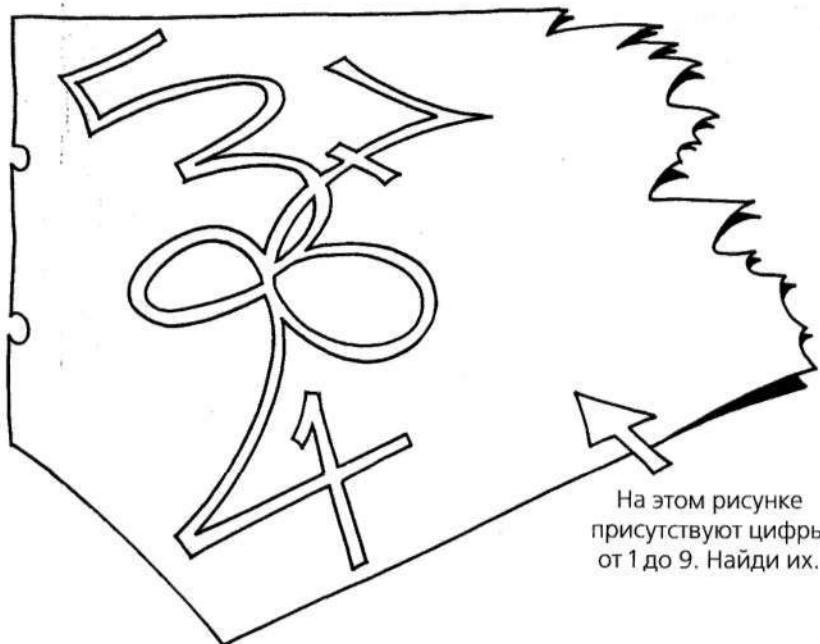

На этом рисунке присутствуют цифры от 1 до 9. Найди их.



Воспроизведи рисунок.



Найди недостающий кусочек.

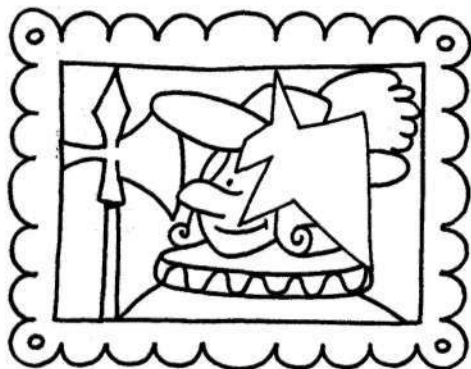

Сколько петель сделала  
эта колдунья?

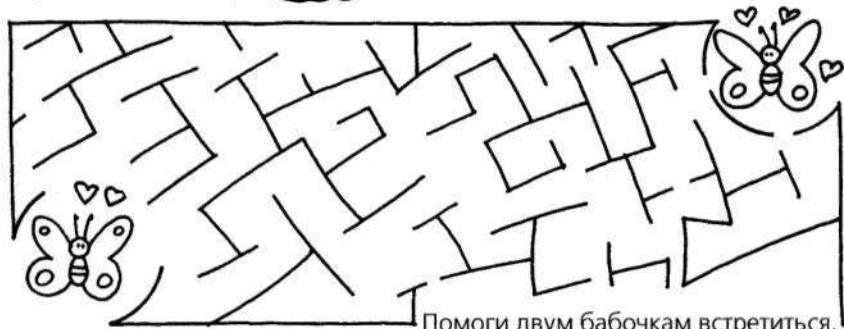
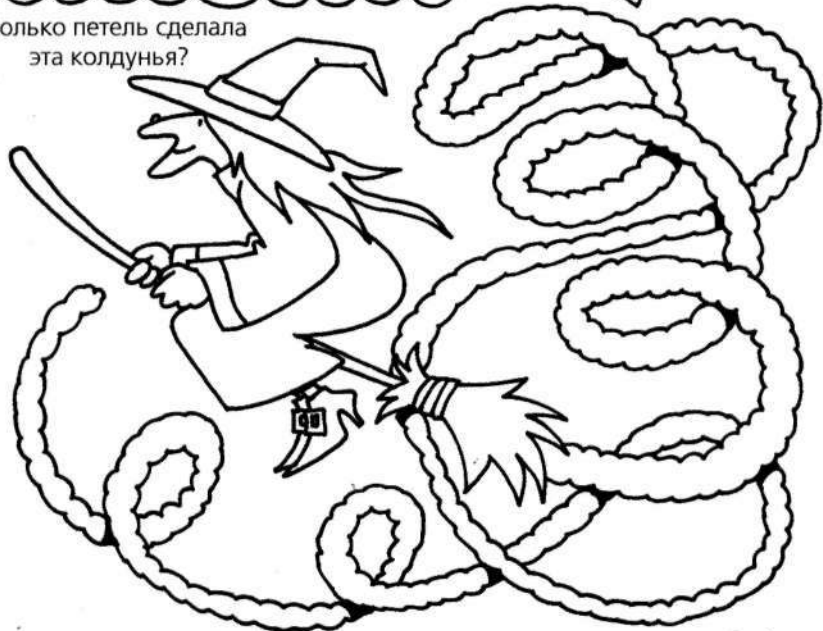

Помоги двум бабочкам встретиться.

К какой сказке относятся эти рисунки?



Как мальчику забить мяч в ворота?

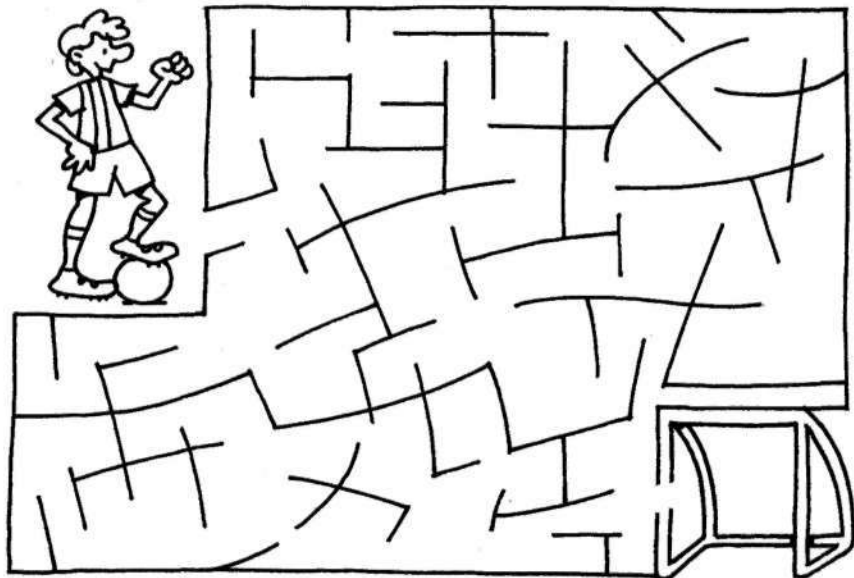

Найди недостающий  
кусочек обоев.

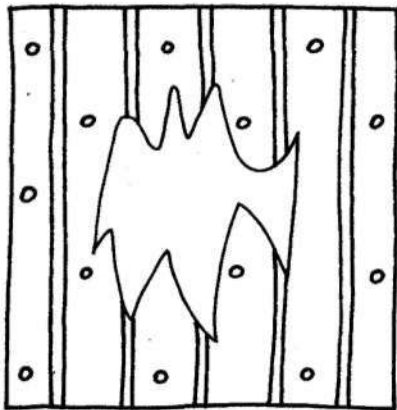

Нарисуй  
такого же робота.

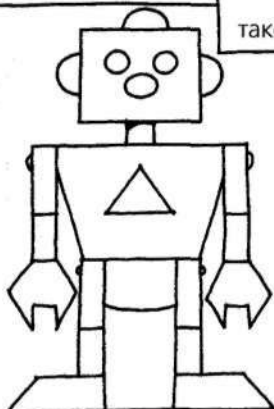

Найди две одинаковые  
летающие тарелки.

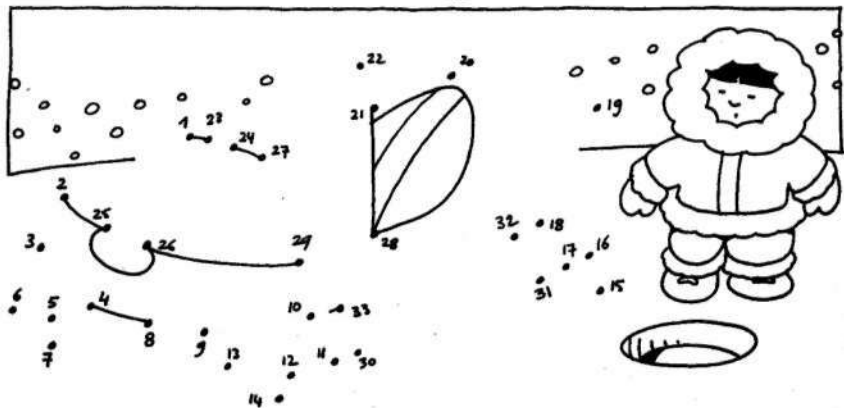

Соедини цифры по порядку и узнаешь, на чём приехал эскимос.

Сосчитай хлопья снега.

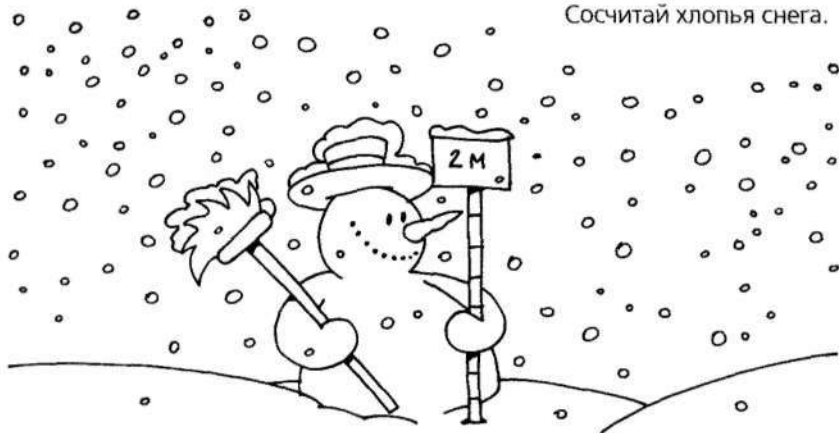

Снег продолжает падать со скоростью 20 сантиметров в час.  
Через какое время снеговика полностью засыплет снегом?



Воспроизведи рисунок.



Какой рисунок должен быть на месте вопросительного знака?



Раскрась.



Раскрась змейку в семь цветов. Начни с хвоста и продолжи ряд. Какого цвета будет голова?



Найди два одинаковых листочка.

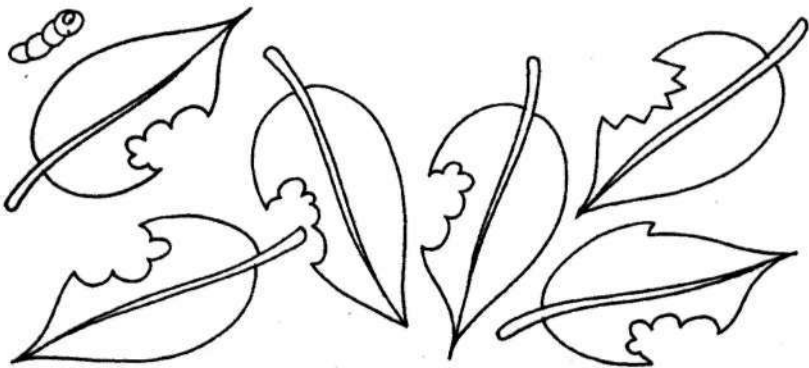

Раскрась.



Раскрась.

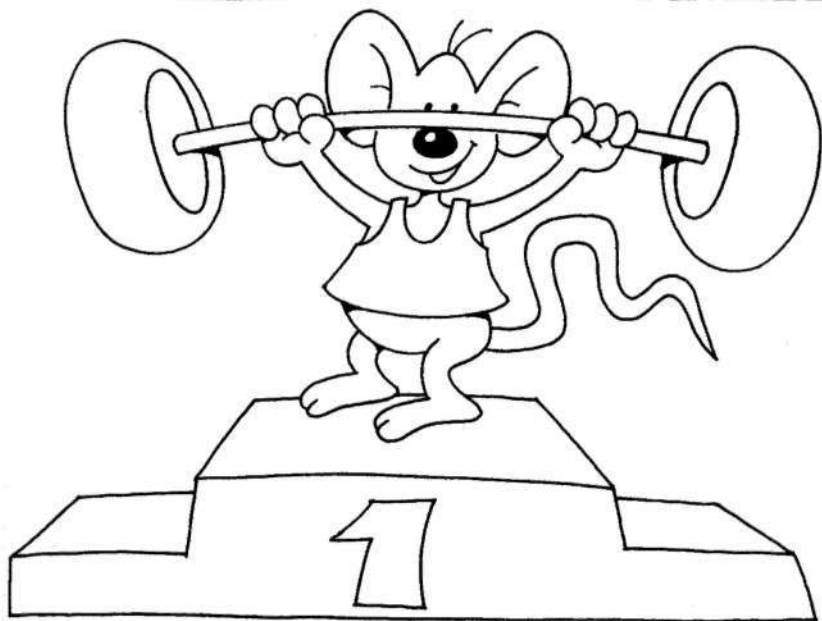

Найди контур этого гриба.



Проплыви до порта, забирая кирпичи из клеточек таким образом, чтобы по прибытии в порт твой груз составлял 38 кирпичей.

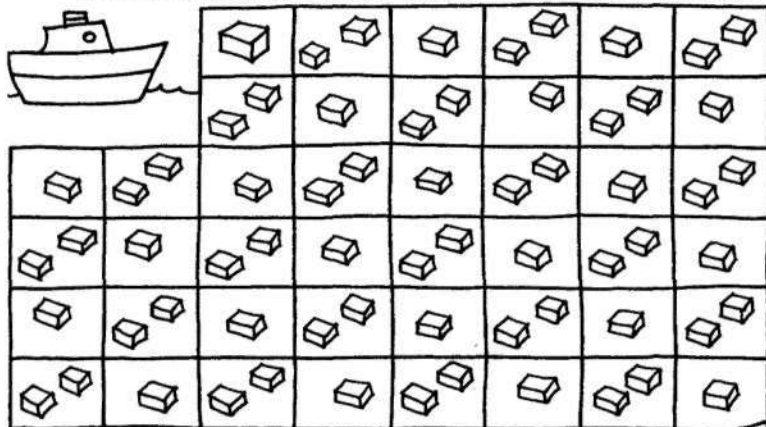

Что видит эта мышка?



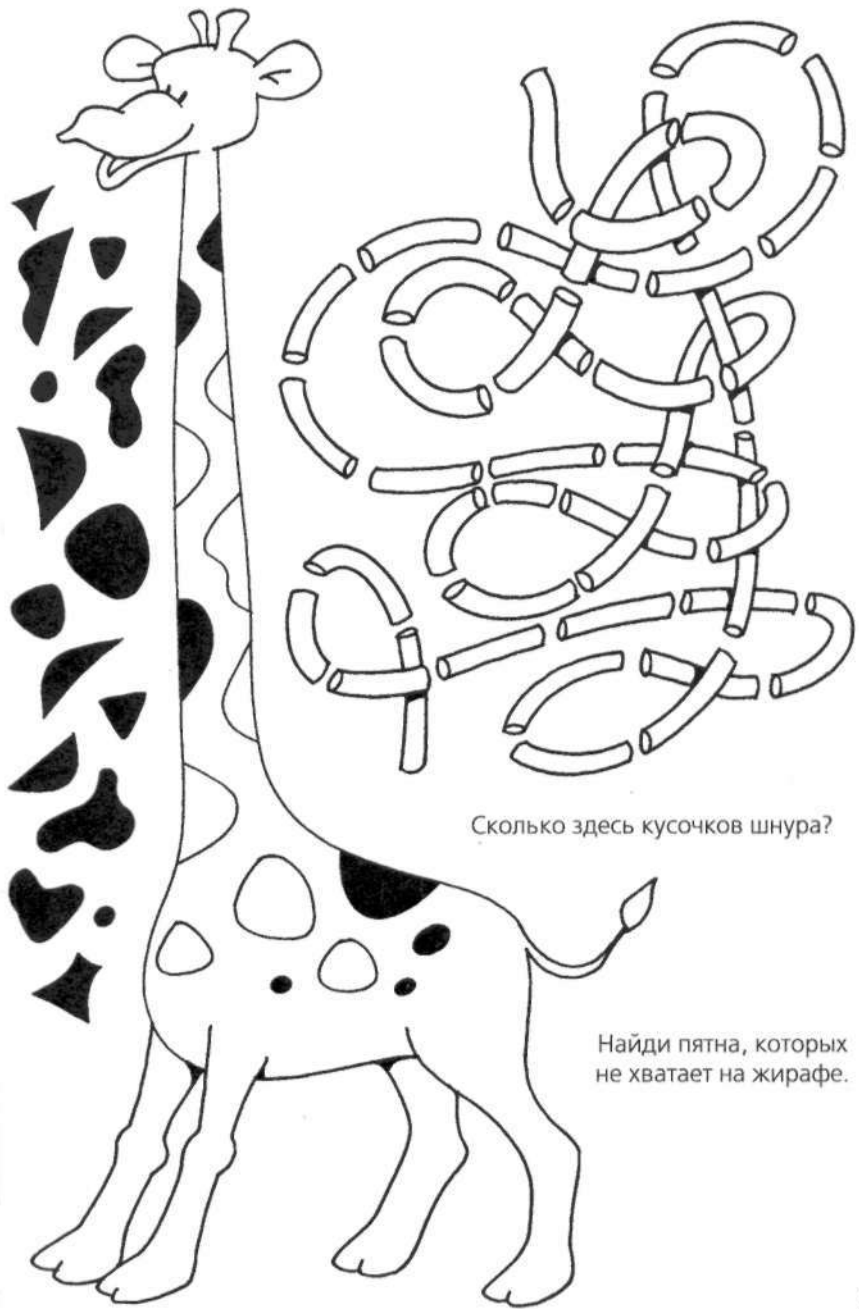

Сколько здесь кусочков шнура?

Найди пятна, которых не хватает на жирафе.

Определи, в какую сторону  
вращаются колёсики **Б** и **В**.



Какая ступня оставила этот след?

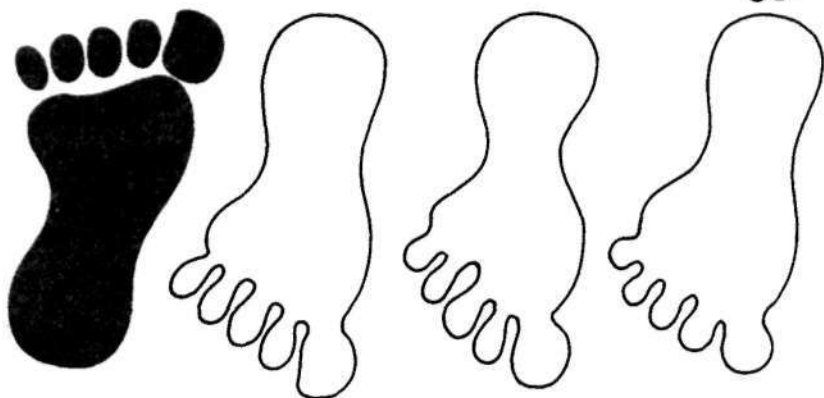

Воспроизведи  
рисунок.



Найди недостающий кусок окна.



Из каких животных сделаны эти чучела?



Определи, что в этом слоне не так, как надо.

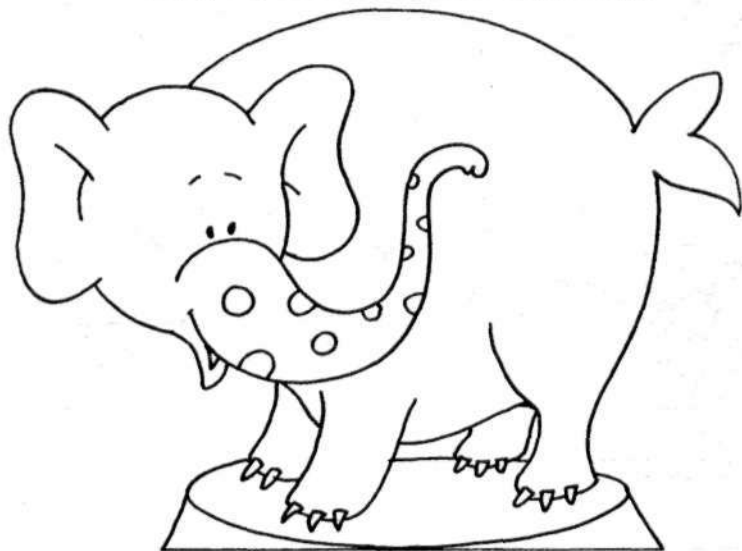

Помоги этому самолёту пролететь среди облаков.

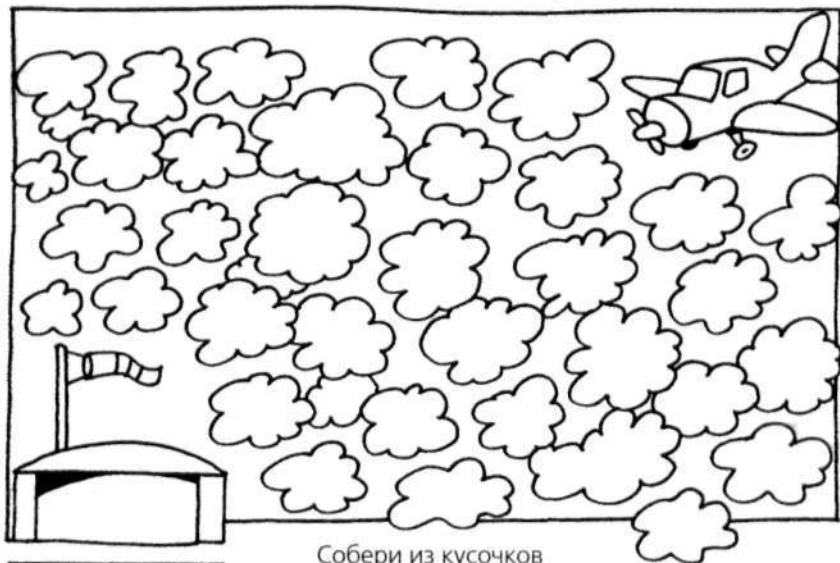

Собери из кусочков  
такой же квадрат.

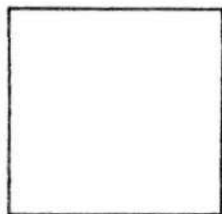

Найди отсутствующий кусочек  
ствола дерева.

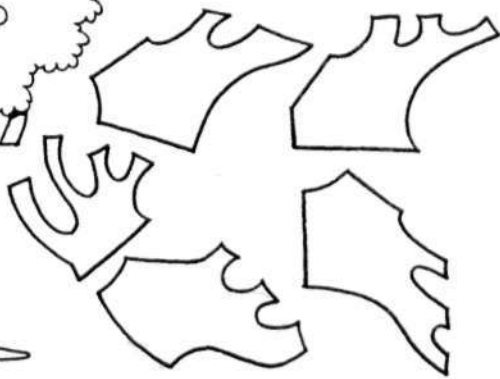

Сколько получится времени, если ты переведёшь стрелки на всех этих часах на полтора часа назад?

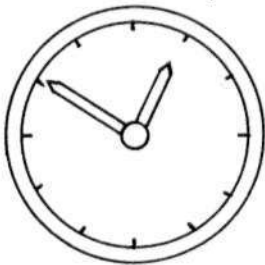
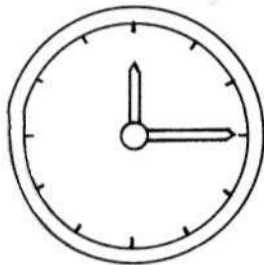

Найди верхнюю часть  
дерева.

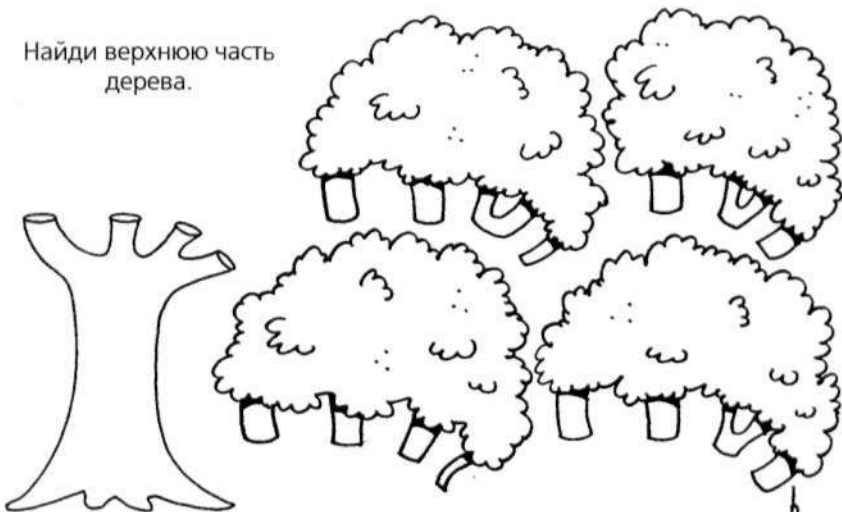

Сможет ли эта рыбка доплыть до крючка?

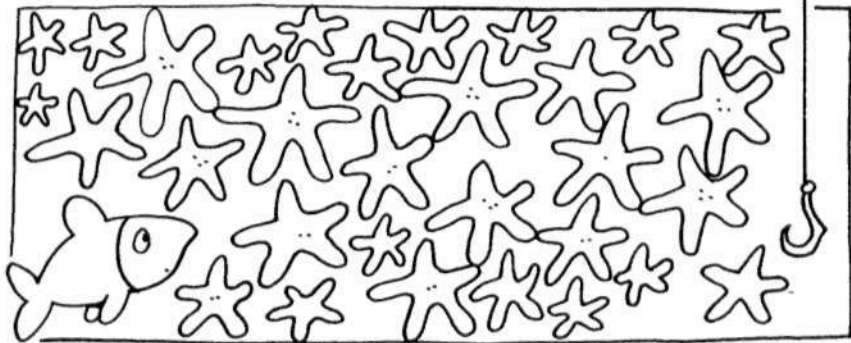





Ты находишься на очень высокой вышке. Что ты видишь?

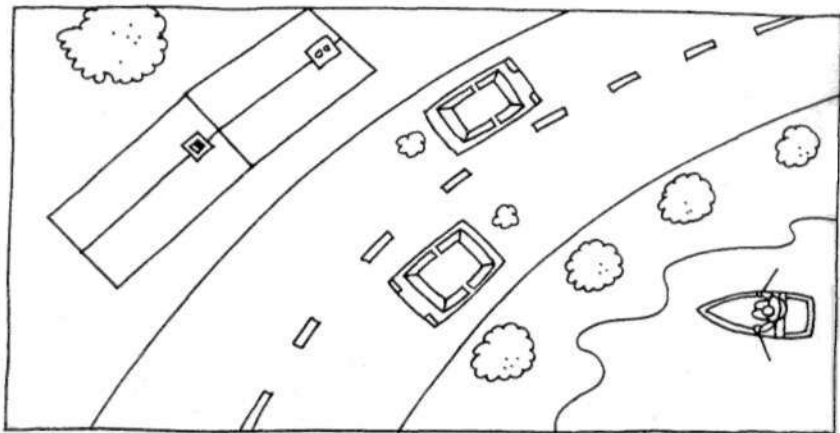

Напиши под часами время, которое они показывают.

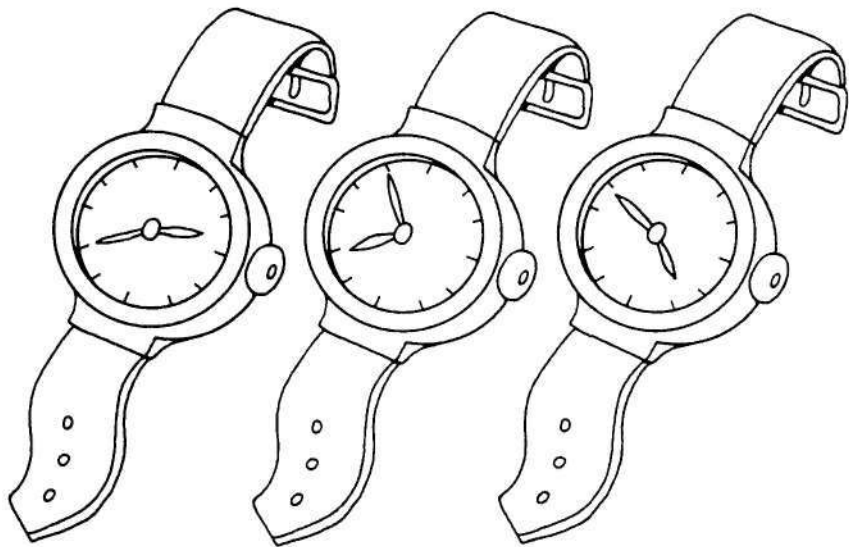

Раскрась.

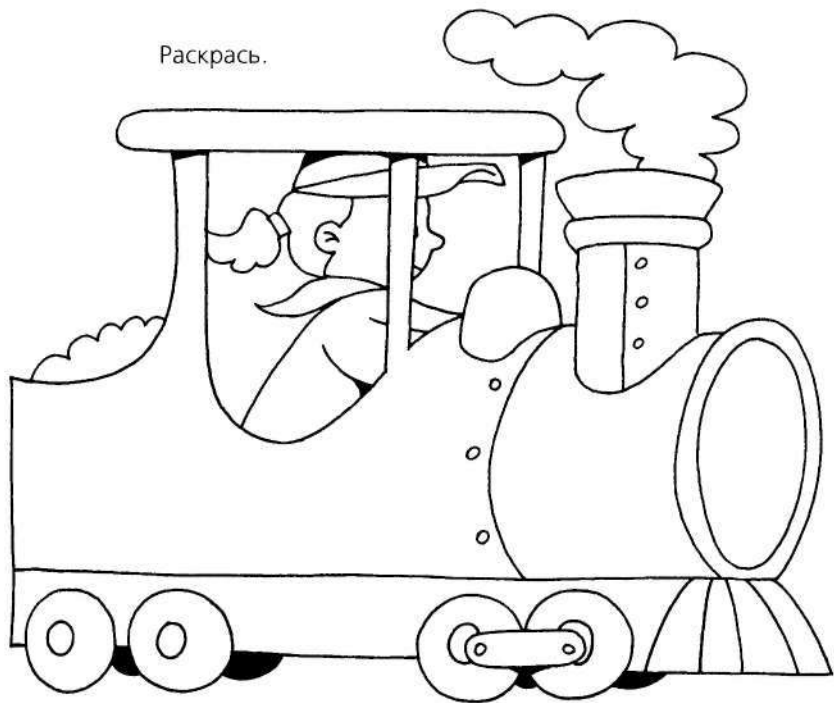

Соедини каждый выдвижной ящик с отверстием, которое ему соответствует.

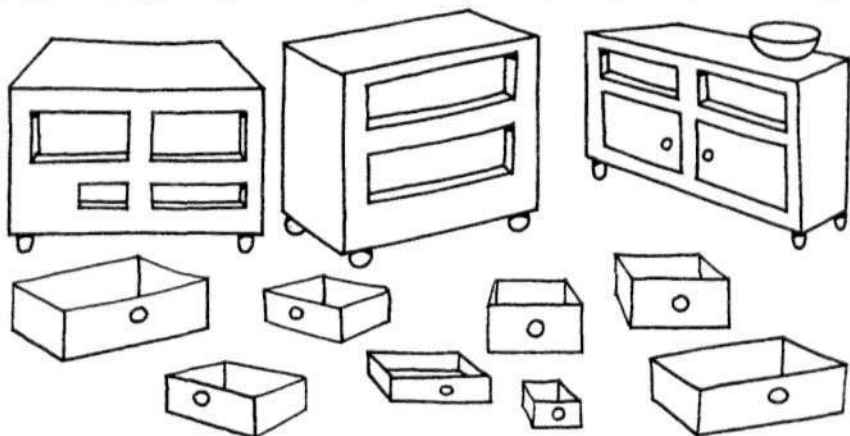

Раскрась в соответствии с кодом:

- 1 – коричневый
- 2 – красный
- 3 – голубой
- 4 – жёлтый

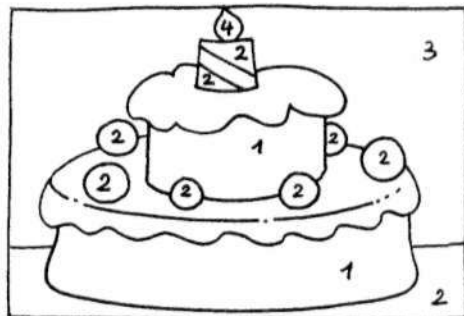

Нарисуй своих маму и папу.

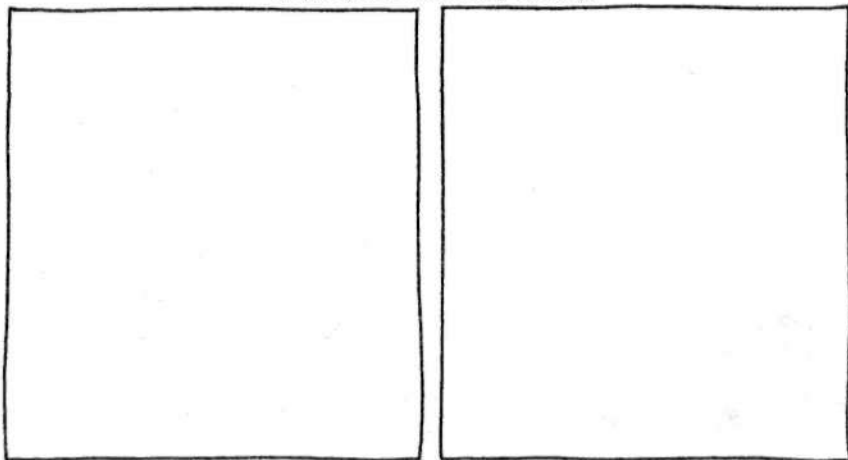

Вычти время на вторых часах из времени на первых часах.  
Нарисуй стрелки так, чтобы они показывали получившееся время.

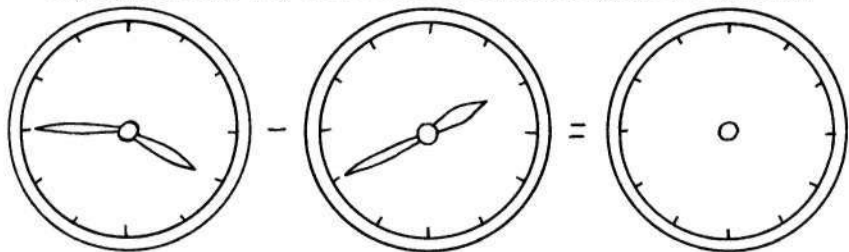

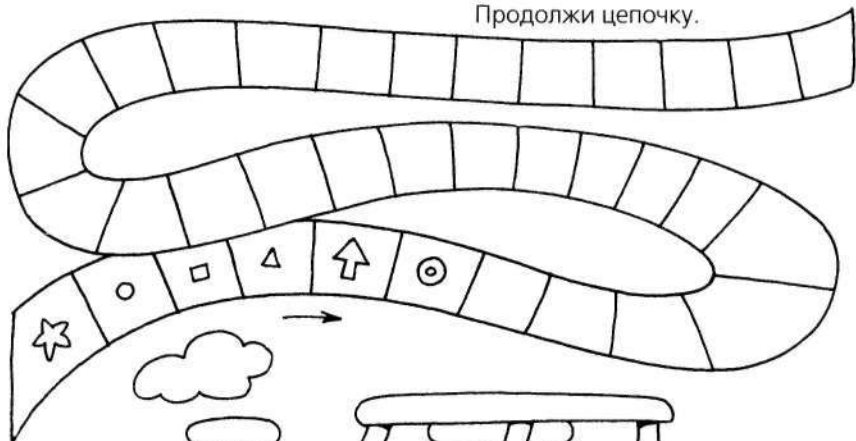

Продолжи цепочку.

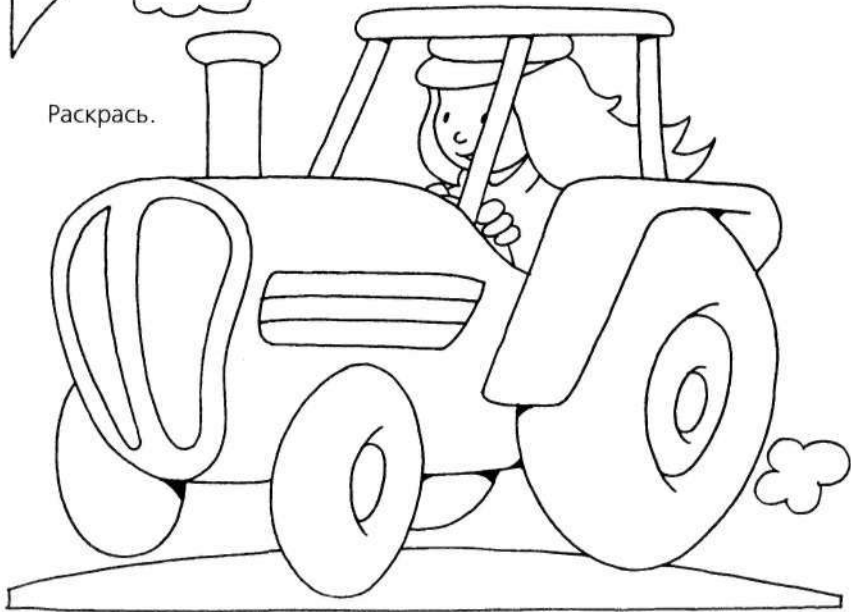

Раскрась.



Часы представлены, как 

Минуты представлены, как 

Секунды представлены, как 

4 = П    3 = -    2 = Т    1 = .

8 = I    7 = V    6 = Δ    5 = F

12 = ±    11 = Λ    10 = ○    9 = ◊

Сколько времени на этих космических часах?

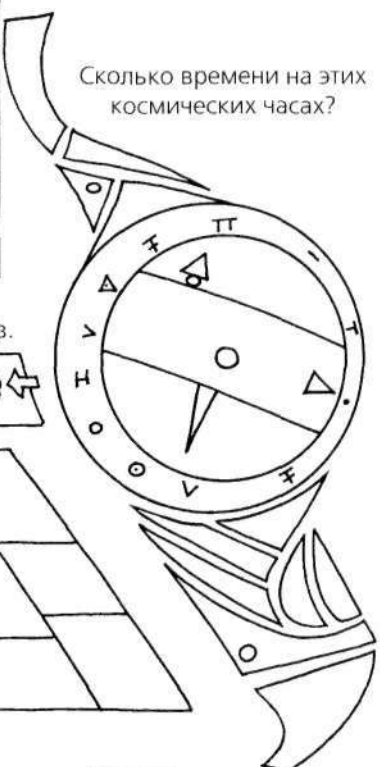

Продолжи цепочку, каждый раз изменяя порядок символов.

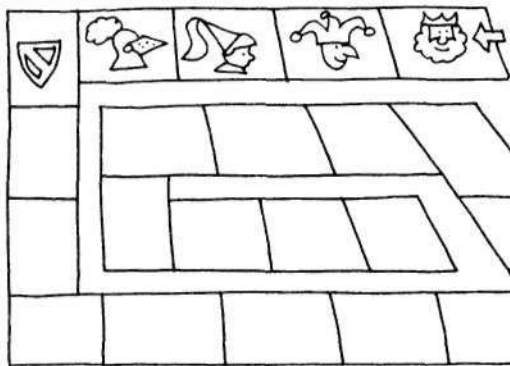

Раскрась.



Соедини каждую рыбку со своим крючком.

Раскрась.

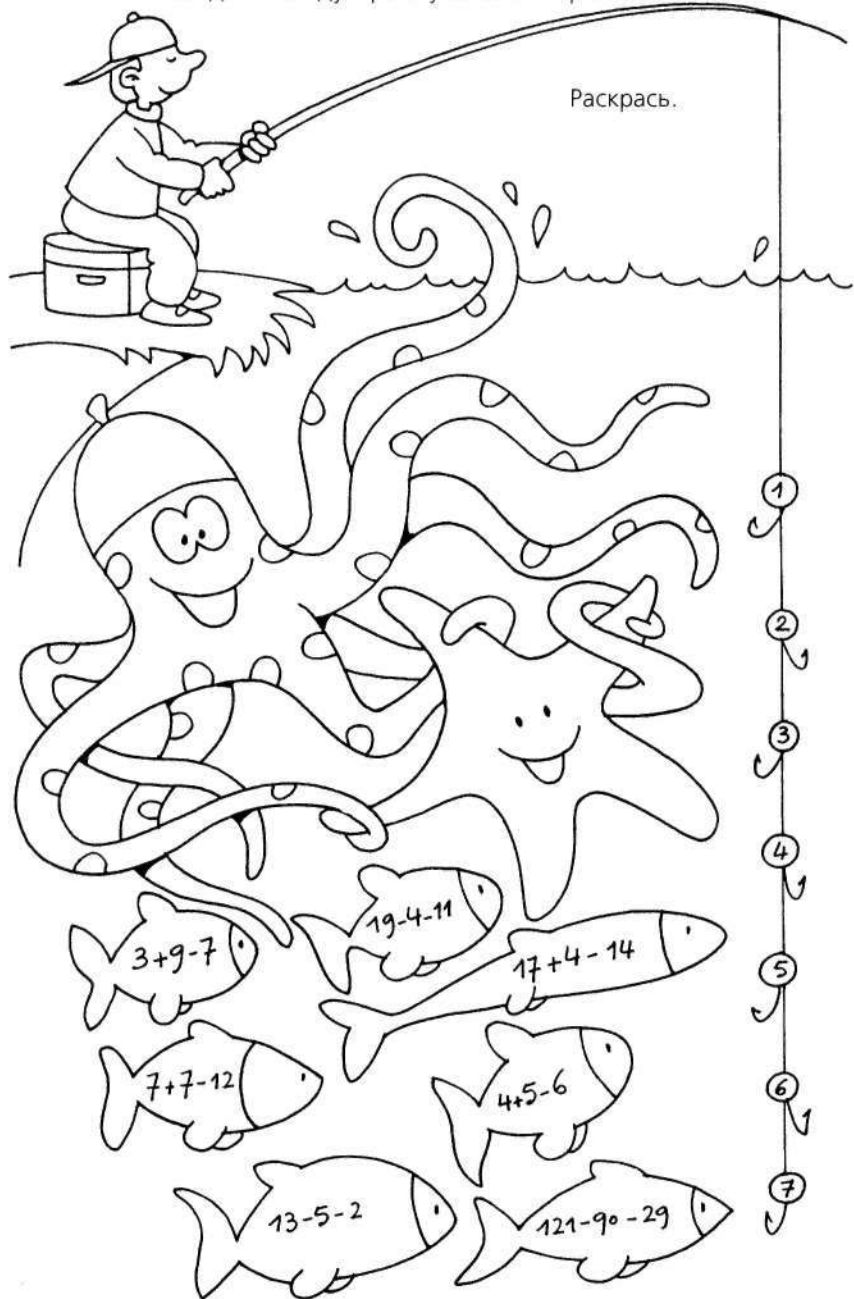

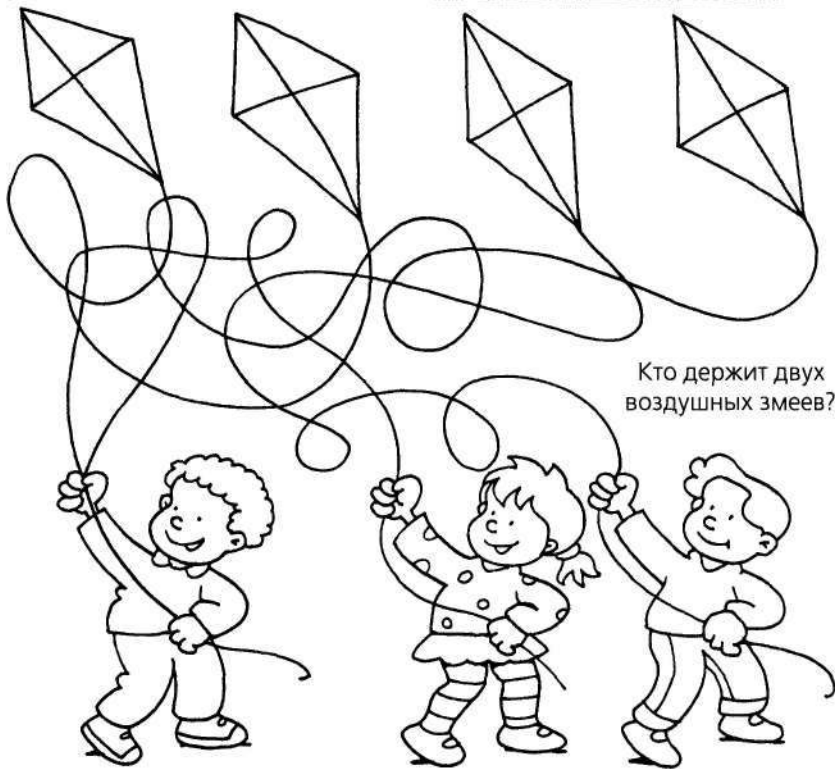

Дорисуй вторую часть.

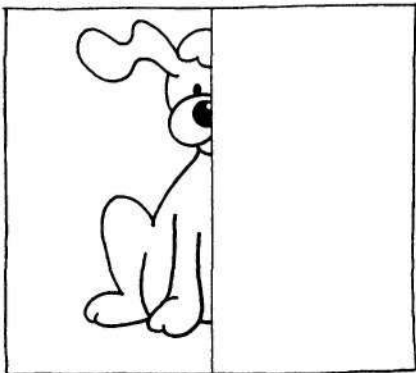
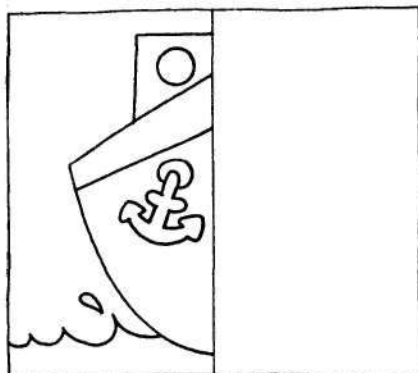

Раскрась.

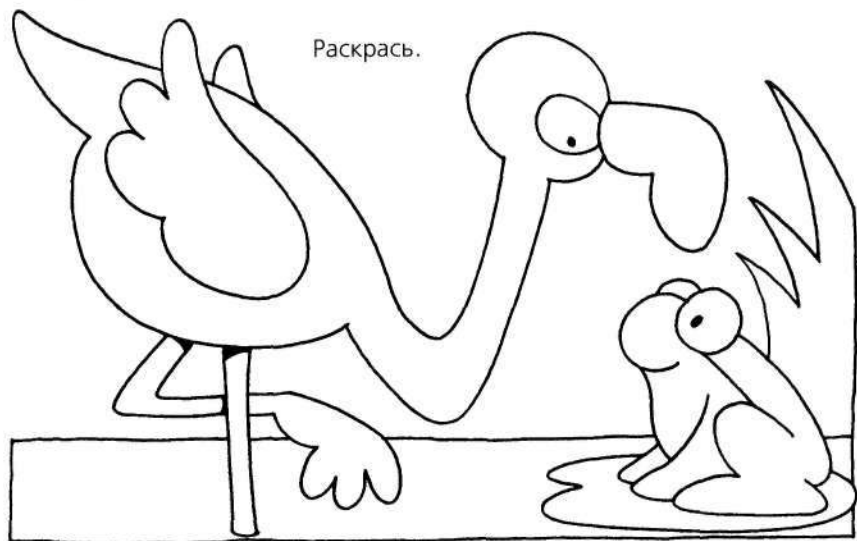

Помоги Соне найти выход из лабиринта.

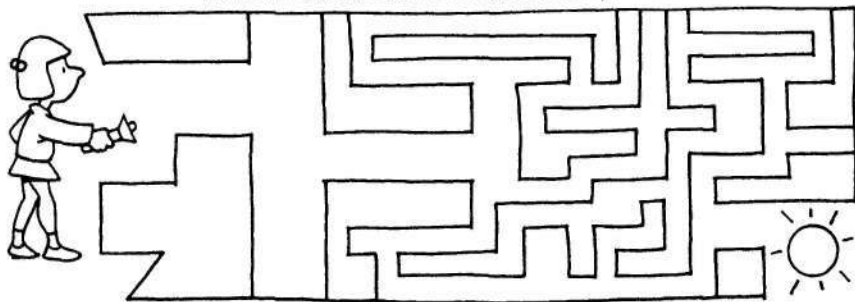



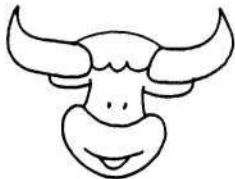
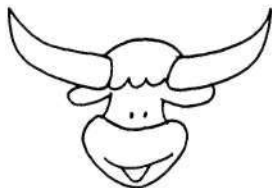

Какой корове принадлежит этот рог?

Как бы ты назвал  
эту конструкцию?



Нарисуй животных, названия которых начинаются с букв:

М

Л

Замени символы цифрами, которые им соответствуют.

$\nabla + \nabla = 2$	$\star + \triangle = 5$
$\star + \nabla = 3$	$\star + \square = 6$
$\star + \star = 4$	$\triangle + \square = 7$

Дорисуй вторую часть.

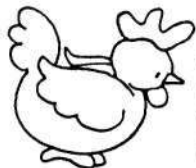
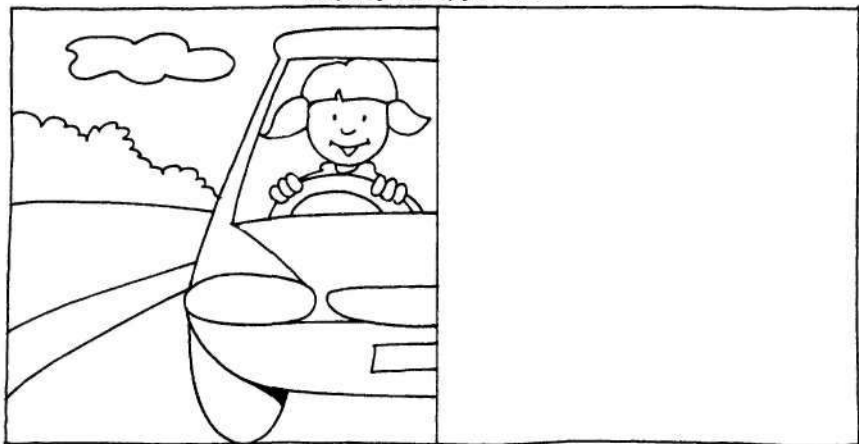

Помоги курочке добраться до зёрнышек.

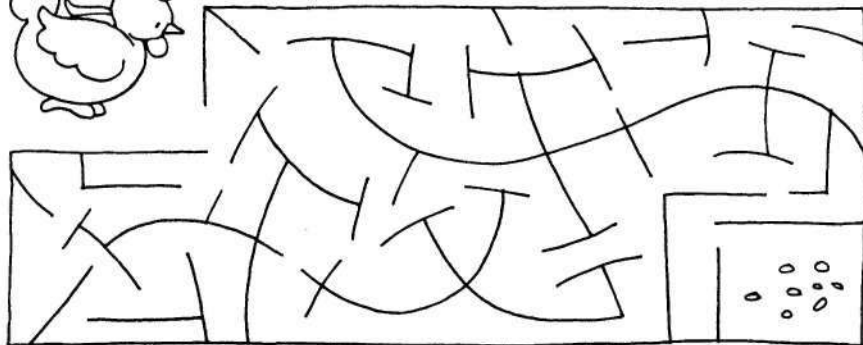

Определи, какую из труб  
потерял этот корабль.



С какой стороны мальчик пробежит мимо  
последнего колышка: слева или справа?



Каким видом спорта занимается Юля?



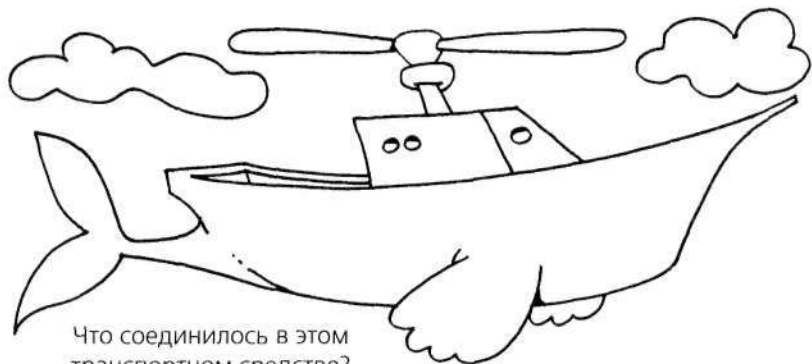

Что соединилось в этом транспортном средстве?



Найди самый короткий путь до звезды.

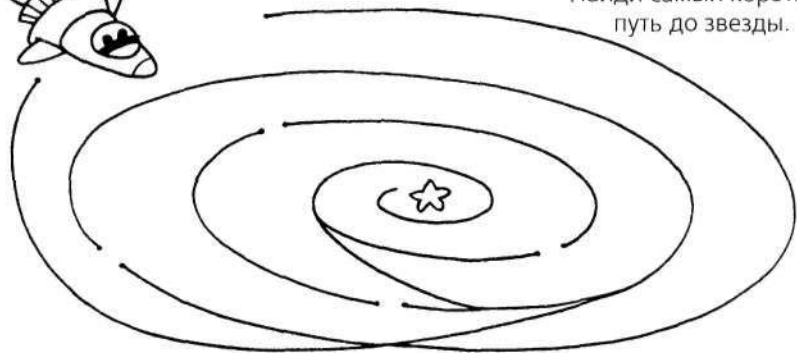

Дорисуй вторую часть.

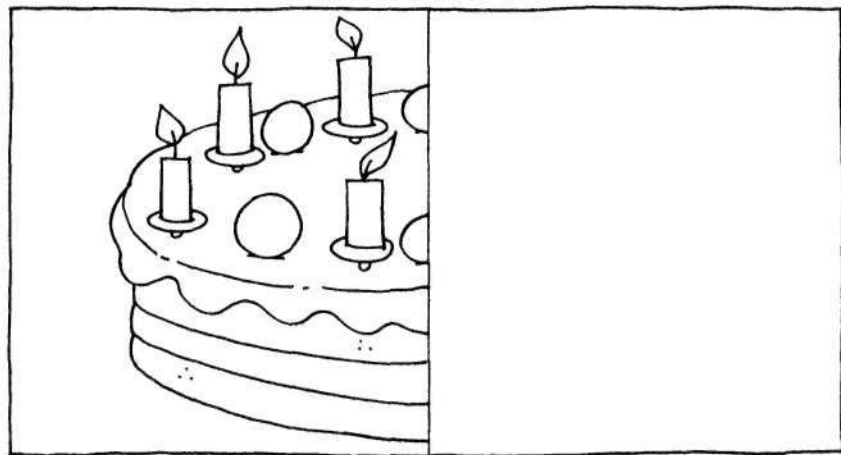

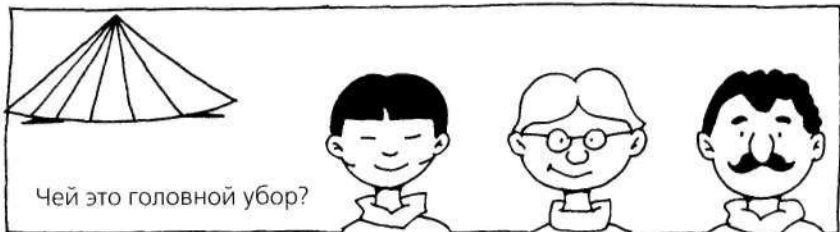

Что смешалось  
на этом рисунке?

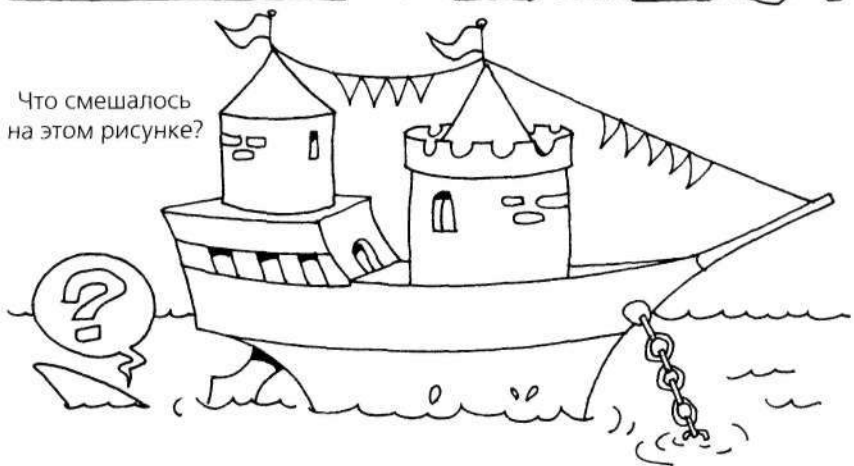

Грузовик должен вернуться на стройку с 20 кирпичами. Помоги ему доехать до места и собрать из клеточек нужное количество кирпичей.

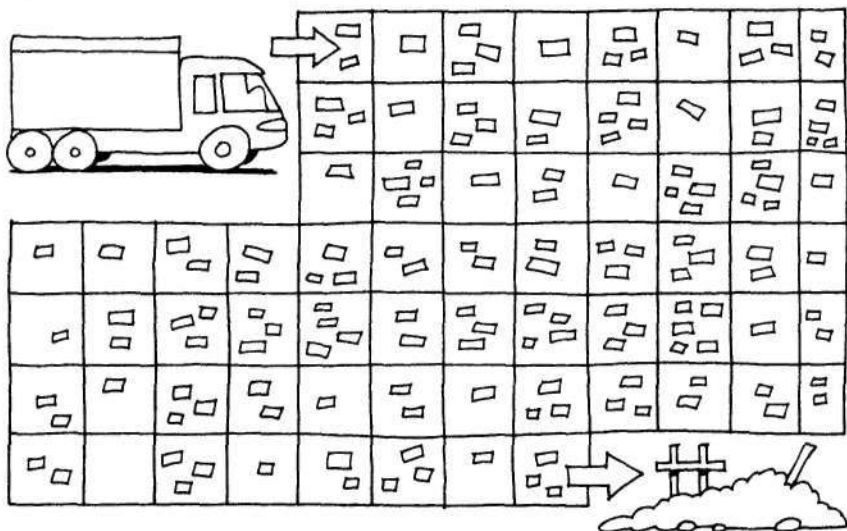

Найди хвост бобра!

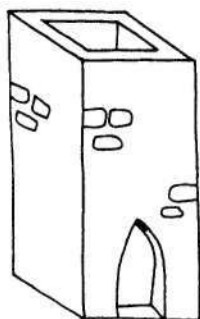
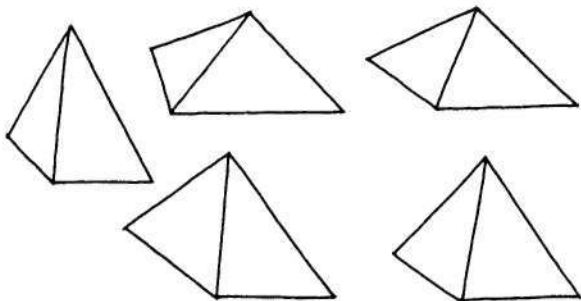
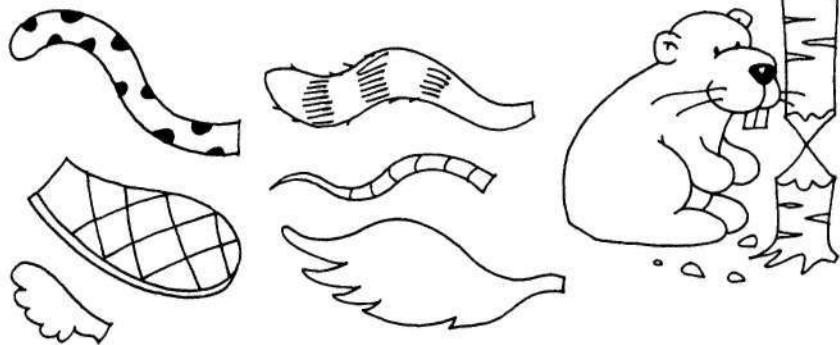

Какая крыша подходит к этой башне?

Следуй по стрелкам. Куда ты придёшь?

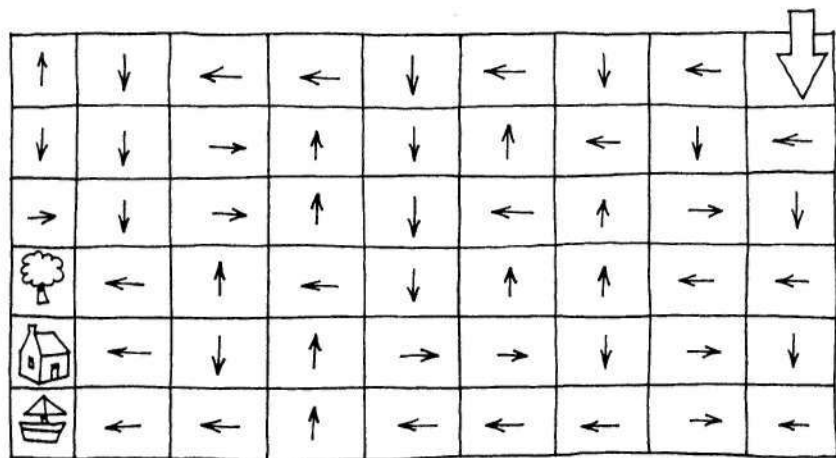

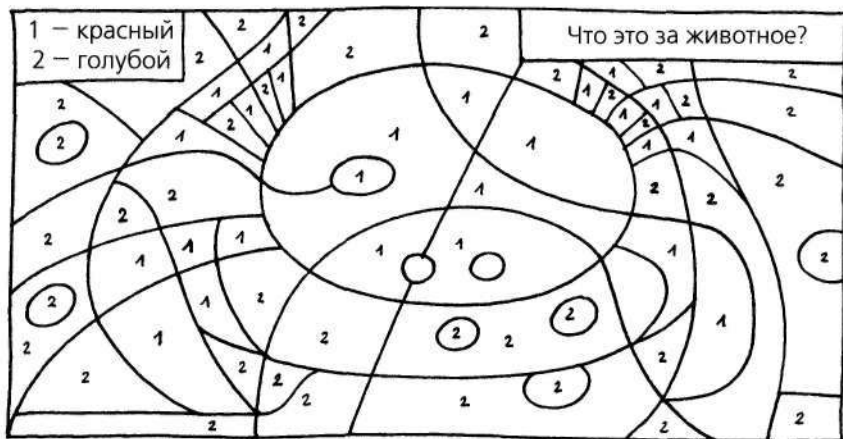

Дорисуй вторую часть.

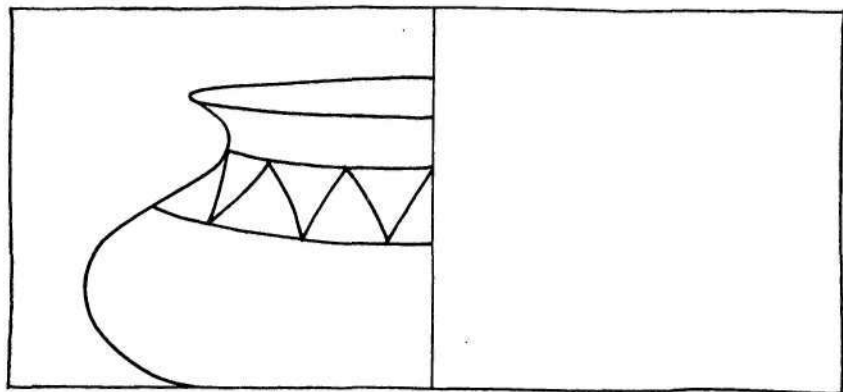

Помоги муравью добраться до яиц.

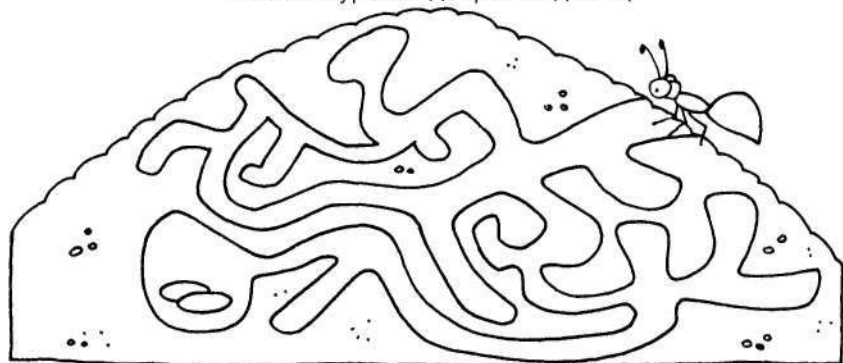

Найди нужную голову.

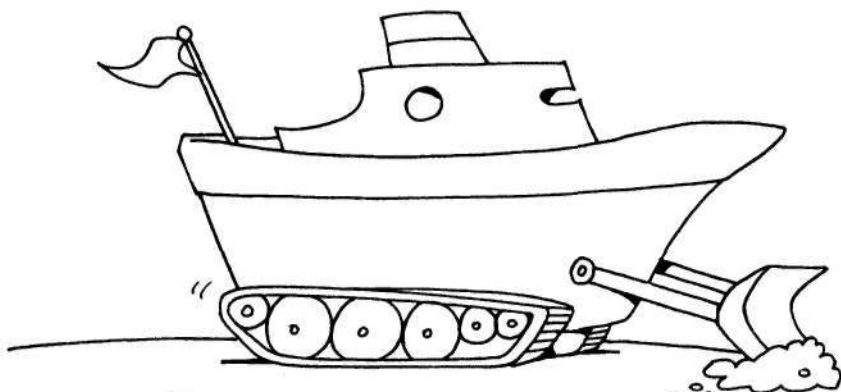
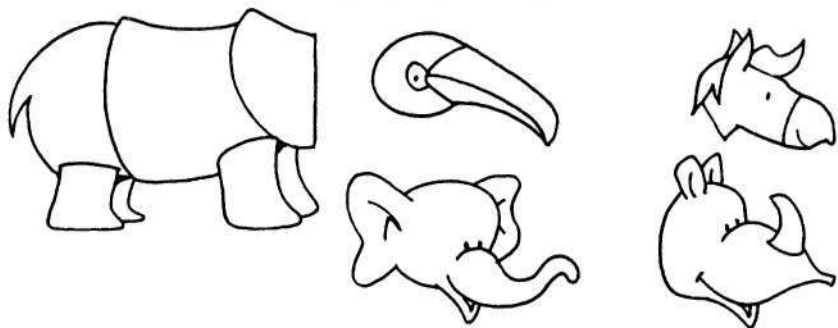

Из чего состоит это средство передвижения?

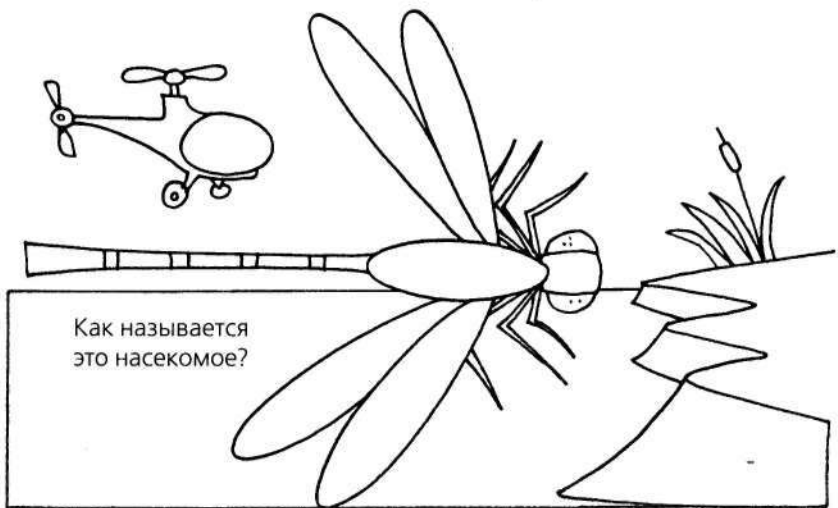

Как называется  
это насекомое?



Дорисуй вторую часть.

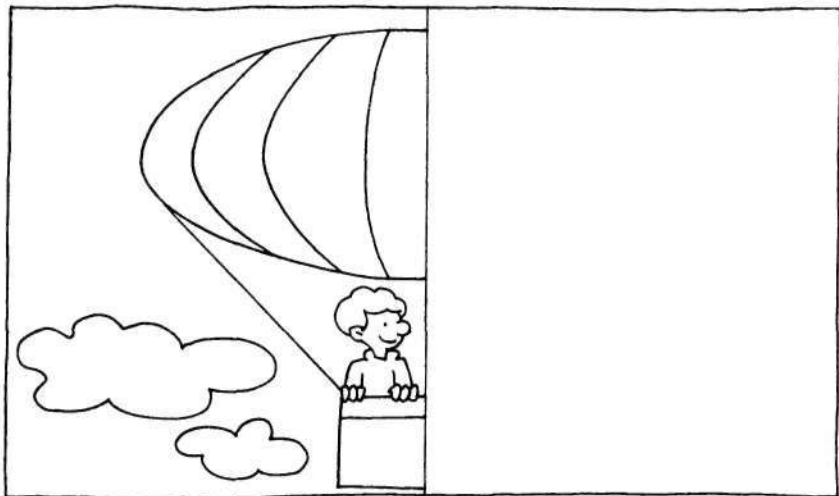

Назови три вещи, которые сделаны из шерсти.

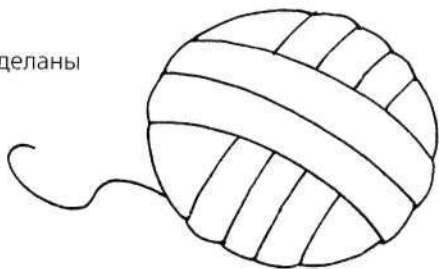

Найди колесо от этой машины.



Сколько здесь поленьев? А сколько труб?

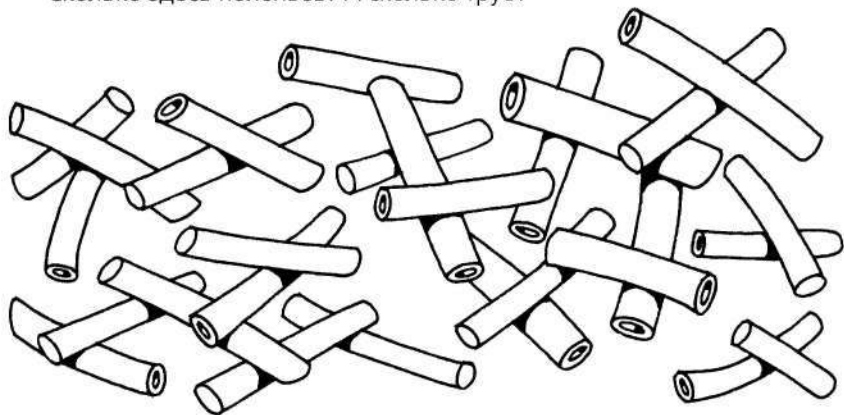

Ты летишь в компании других воздушных шаров. Что ты видишь?

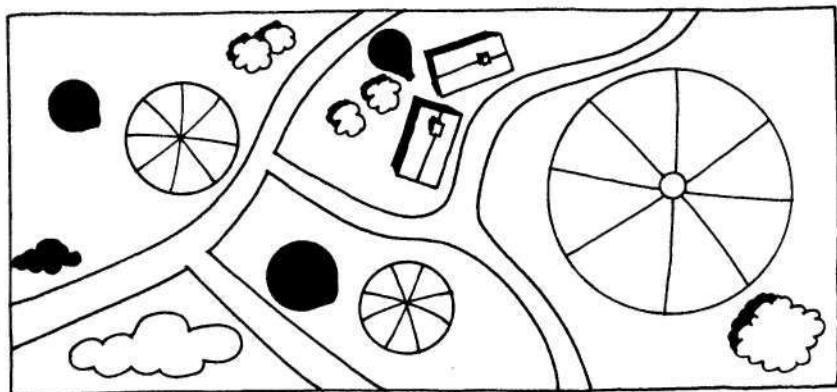

Нарисуй свою любимую игрушку.

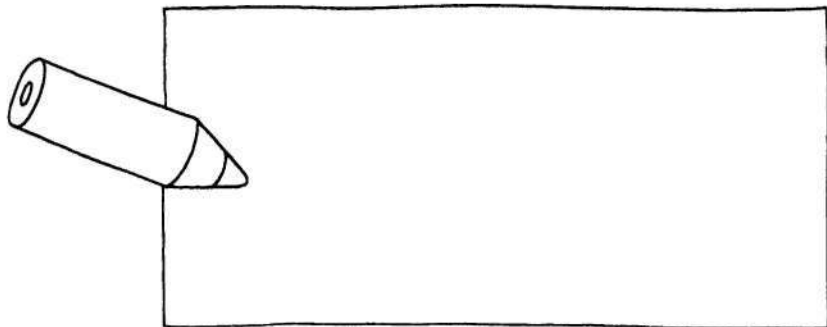

Каких животных ты узнаёшь  
в этом звере?



Что тебе потребуется, чтобы приготовить пиццу?

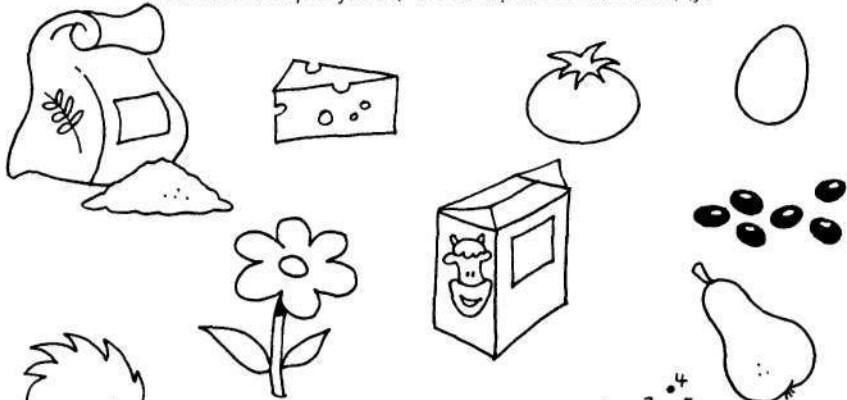

Кого не хватает  
этому рыцарю?

Найди тень этого индейца.

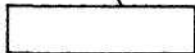
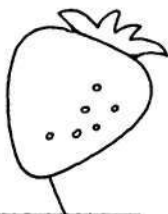
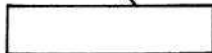
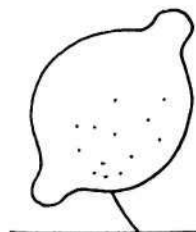
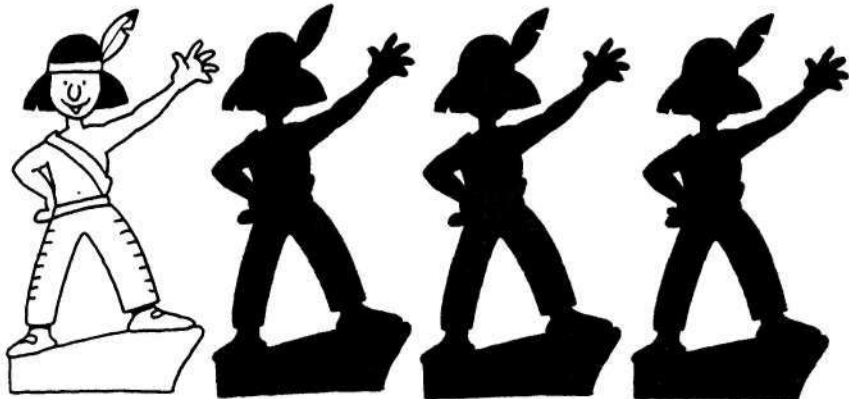

Напиши названия фруктов.

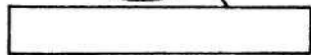
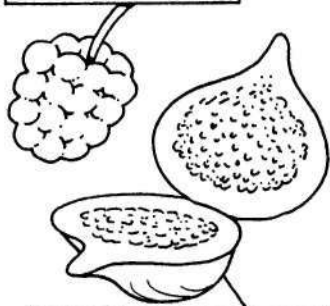
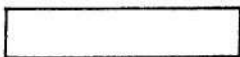

Найди недостающий кусочек.



Сколько здесь кусков верёвки?

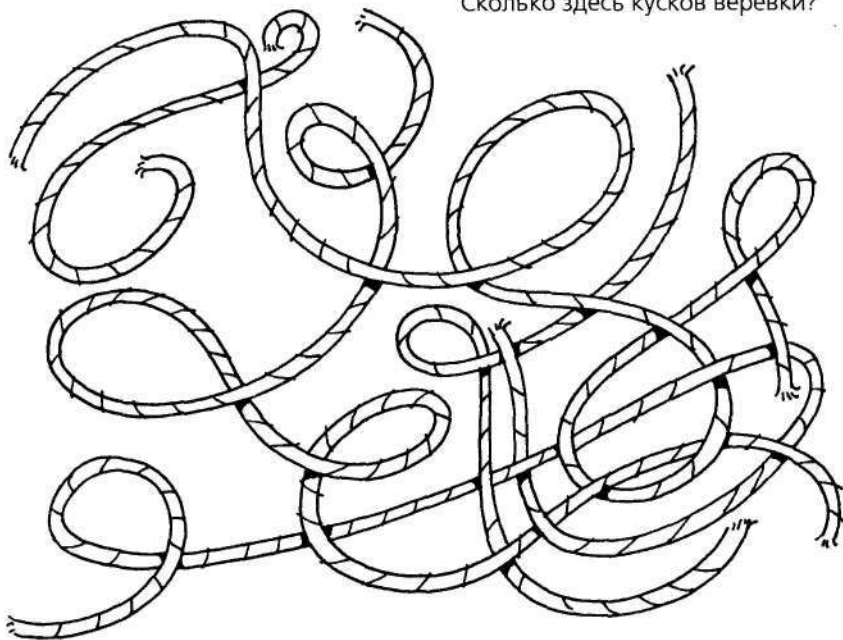

Найди тень этой кошки.



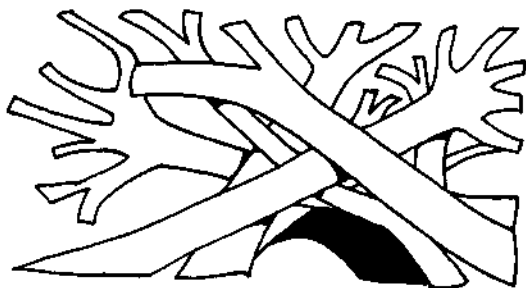

Чьё это жилище?

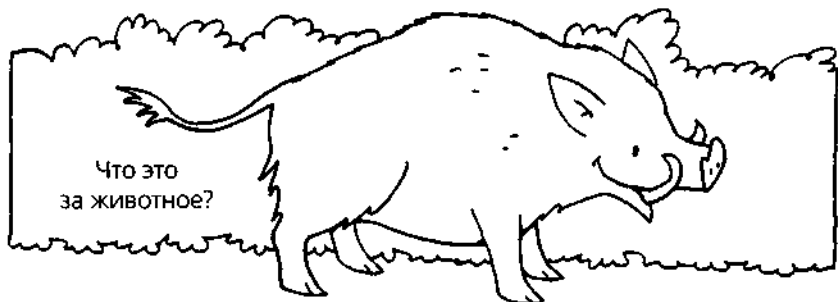

Что это  
за животное?

Сколько видов цветов изображено?  
Сосчитай количество цветов каждого вида.





Сосчитай падающие хлопья снега.

Обведи животное, которое обитает  
в этой среде.



Какой милиционер регулирует движение?

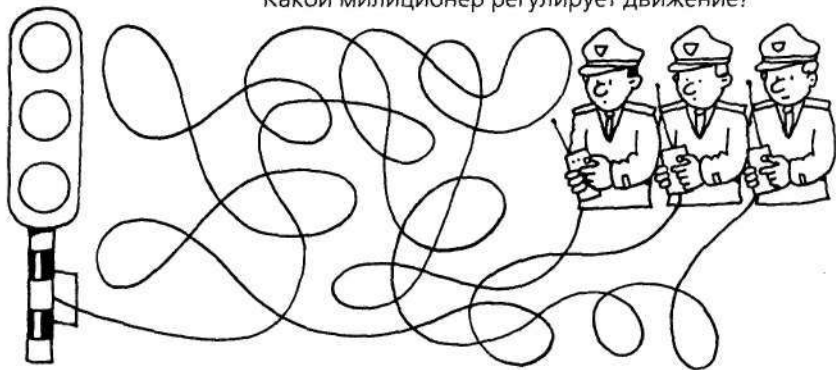

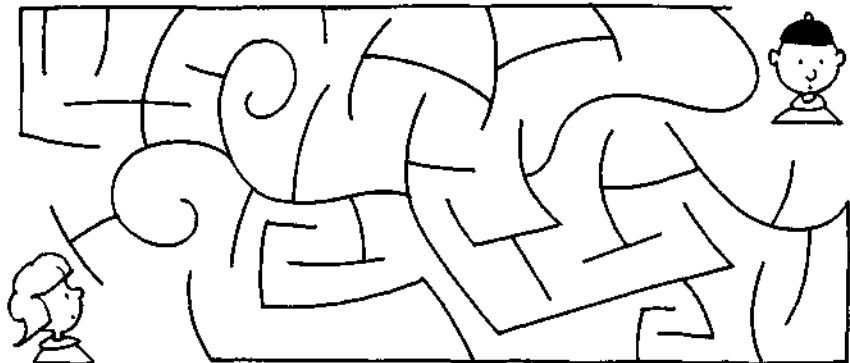

Помоги Кате  
встретиться с Антоном.

Раскрась.

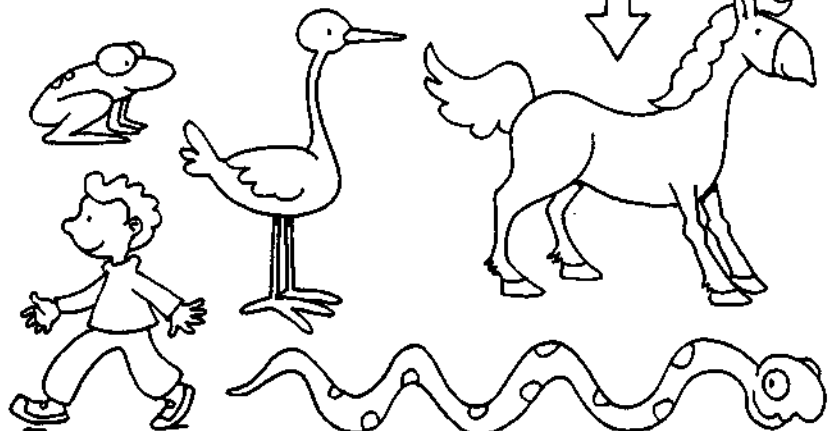

Знаешь ли ты это сказочное животное?  
Раскрась рисунок.





Найди лишнее.

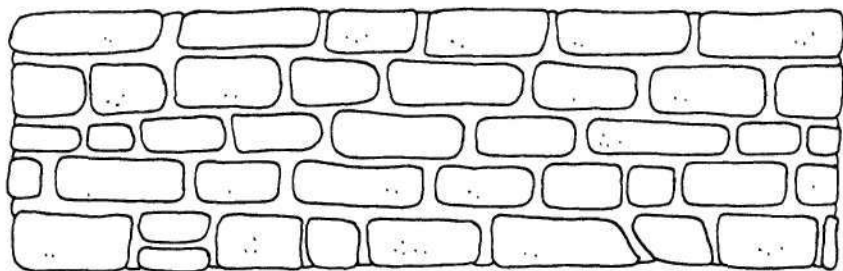

Сколько здесь кирпичей?

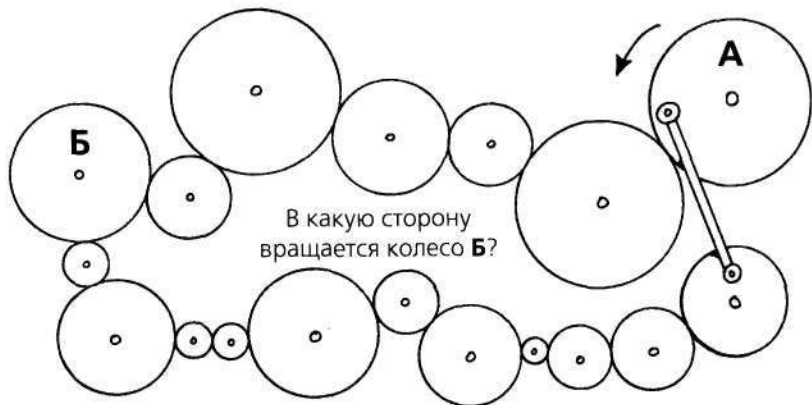

В какую сторону  
вращается колесо **Б**?



Чей это домик?



Что это за вид спорта?

Посчитай все кораблики и все буйки.



На какую крышу сядет воробышек?

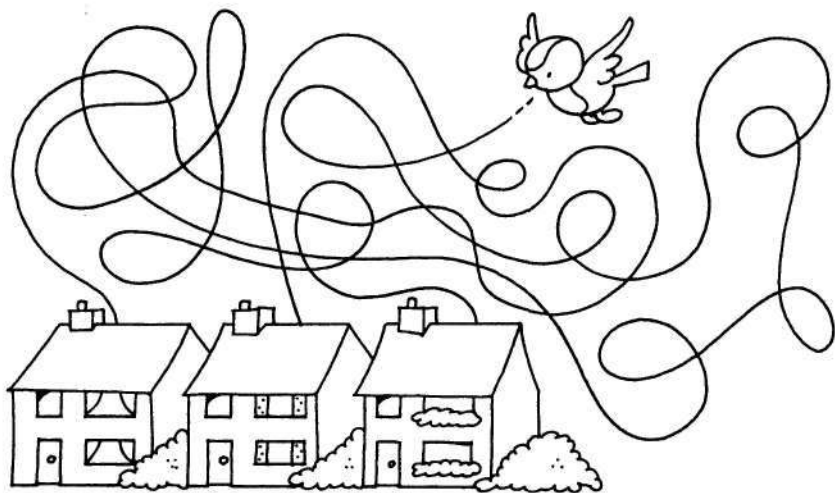

Сосчитай, сколько в гнезде птенцов и яиц? Реши пример.

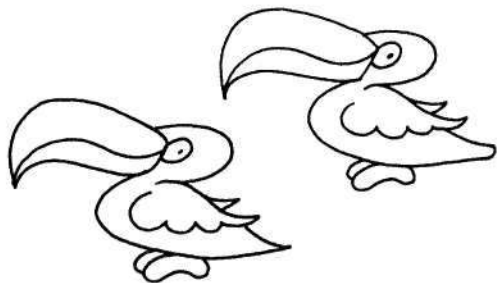
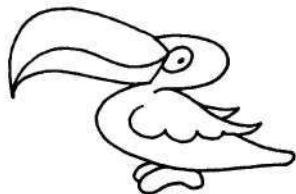

Какая птица отличается от остальных?

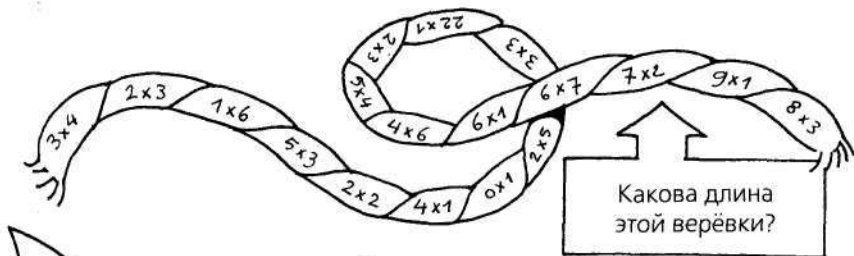

Какова длина этой верёвки?

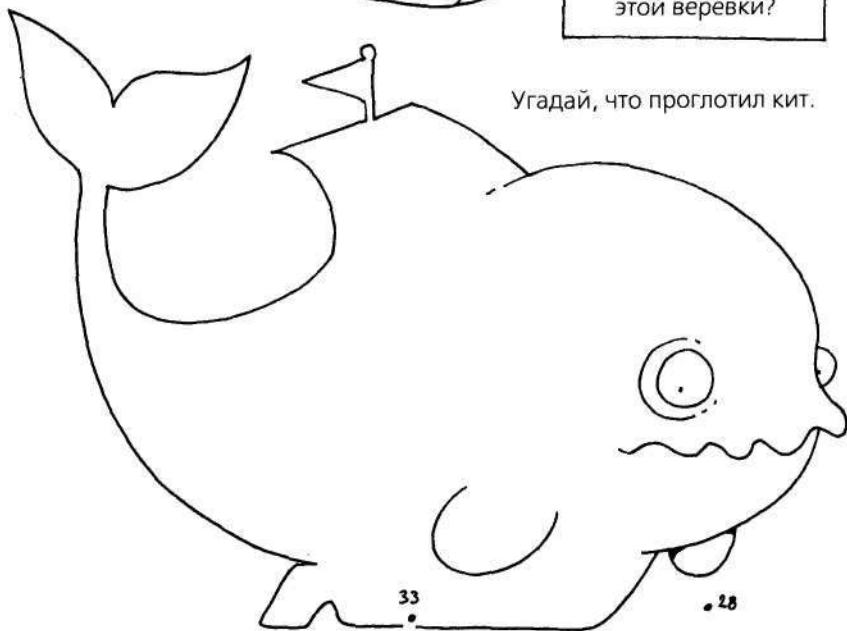

Угадай, что проглотил кит.

Что видит рыцарь?

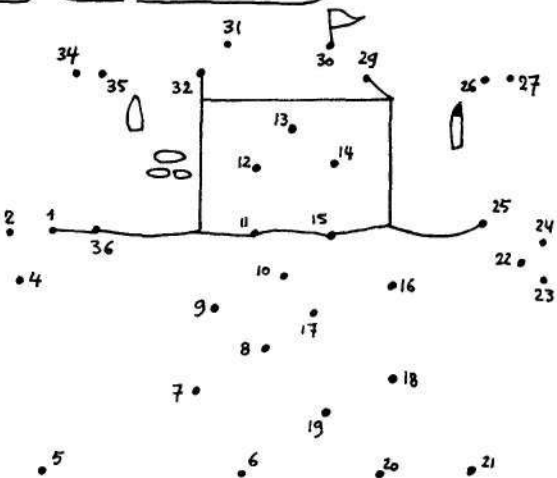

Сосчитай треугольники.

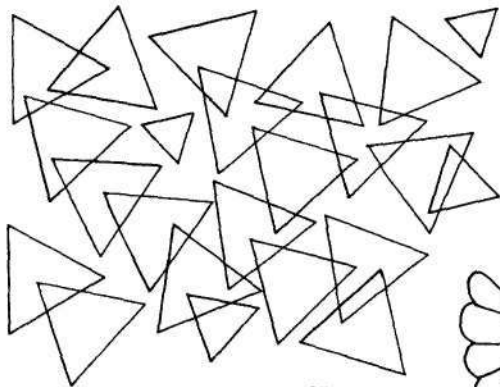

Что это  
за животное?

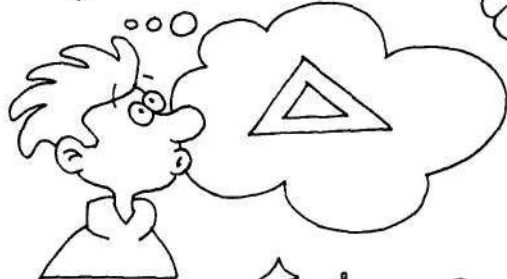

Соедини цифры по порядку. Что получилось?

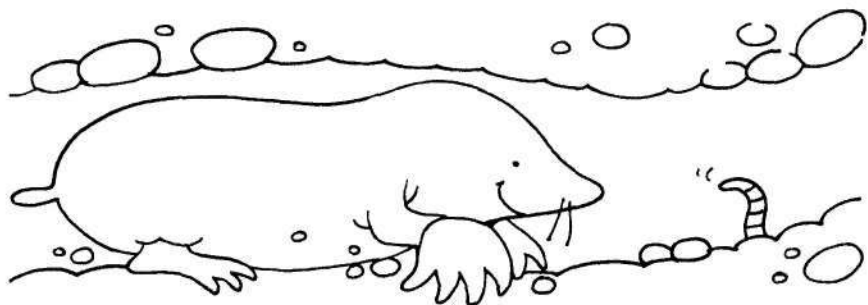
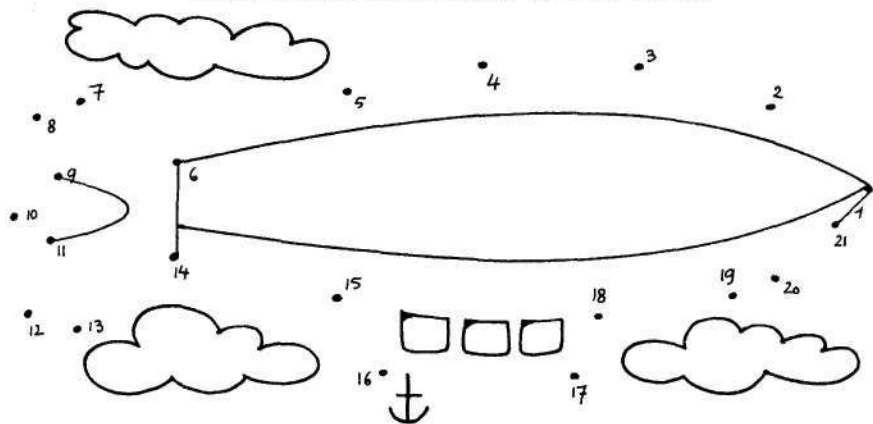

Кто это?



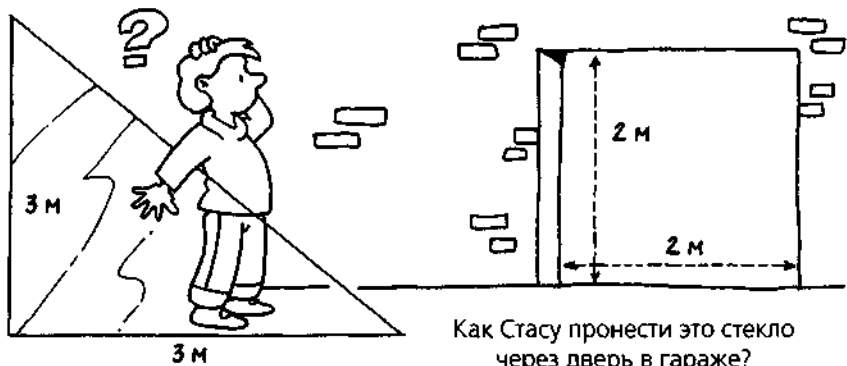

Знаешь ли ты эту рыбу?

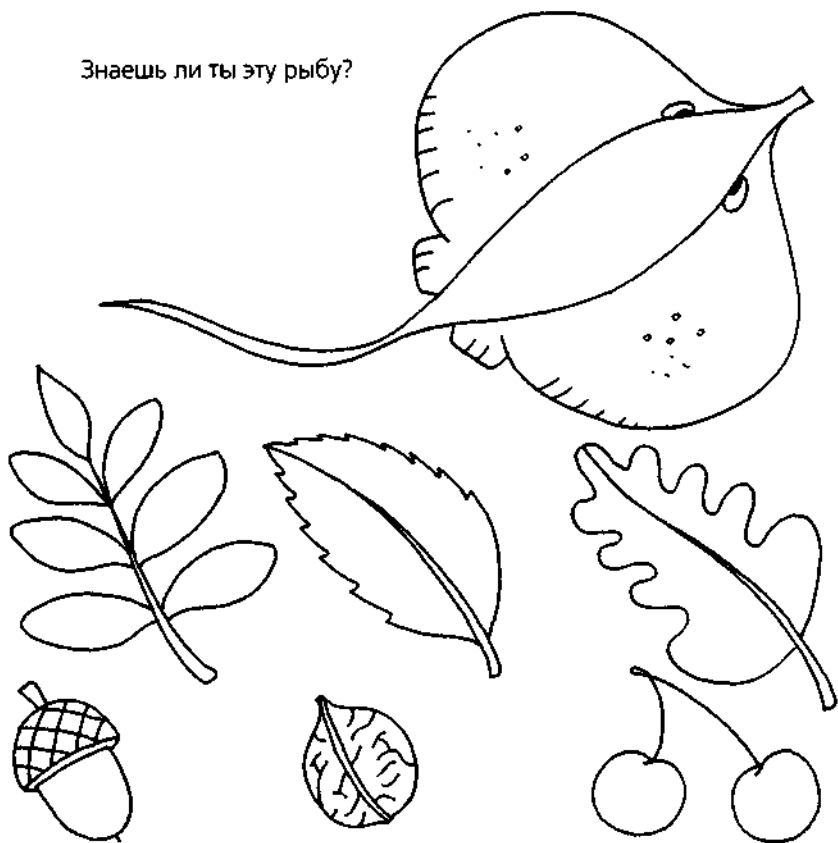

Найди отломившийся кусок дома.

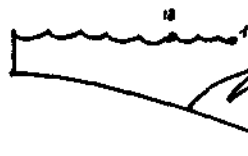
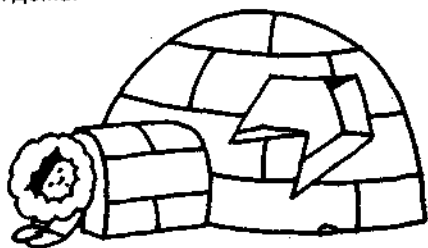
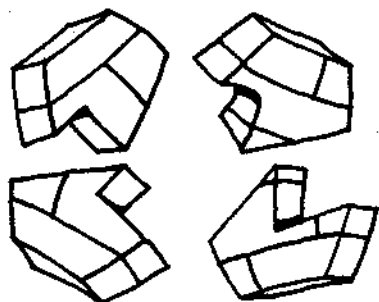

Соедини цифры по порядку и узнаешь, что видит сыщик.

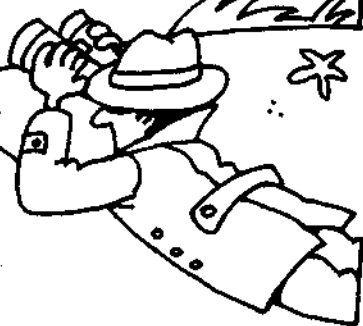

Знаешь ли ты марки машин, начинающиеся с этих букв?

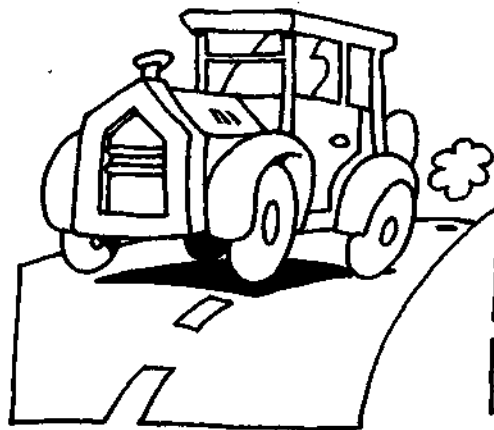

Ж	
М	
В	
Н	



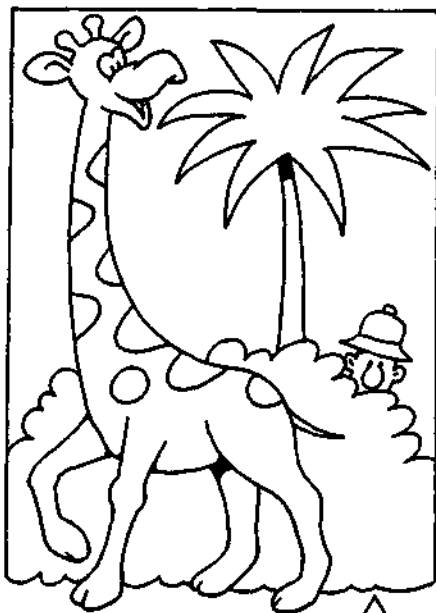

Найди семь отличий.

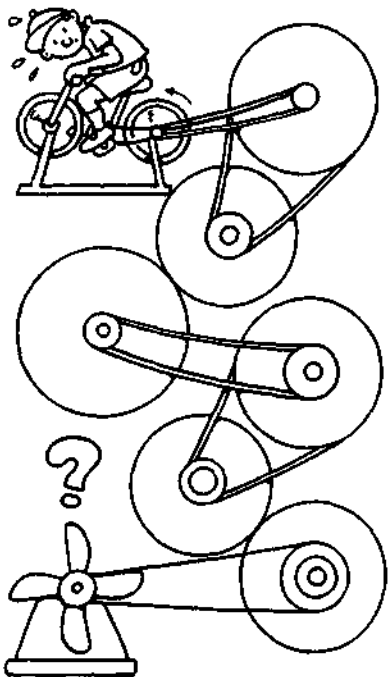
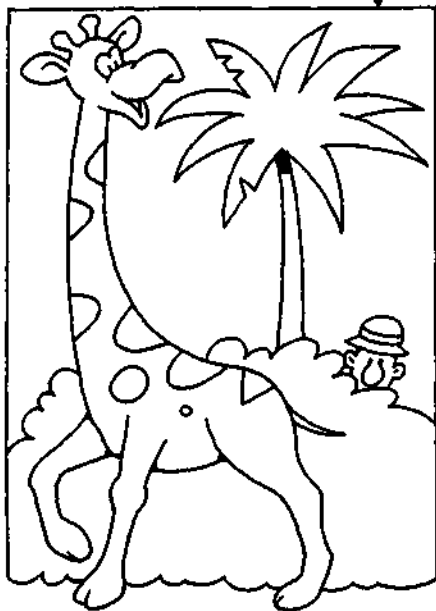

В каком направлении  
вращается вентилятор?

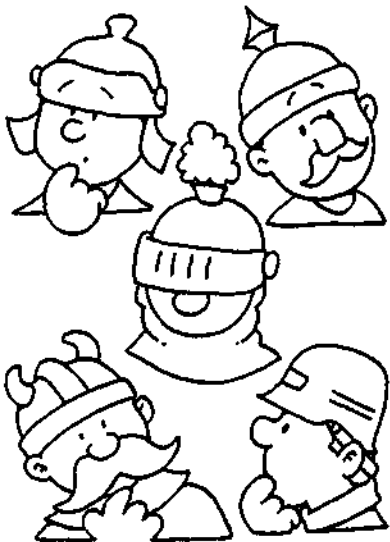

Найди лишнего.

Воспроизведи  
рисунок.

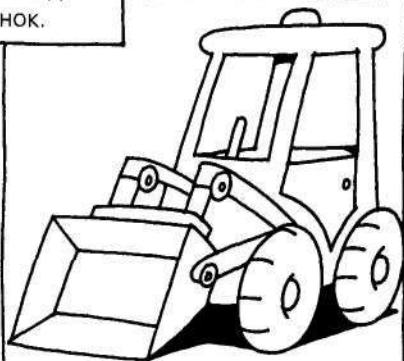

Какая крышка подходит этому чайнику?

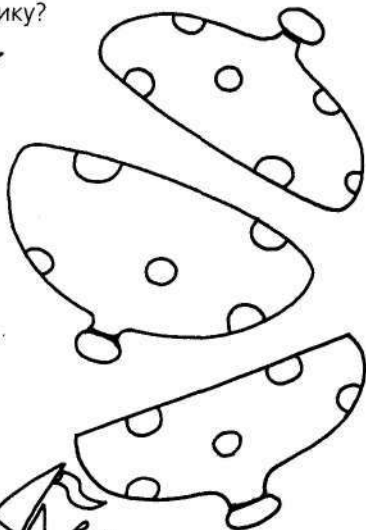
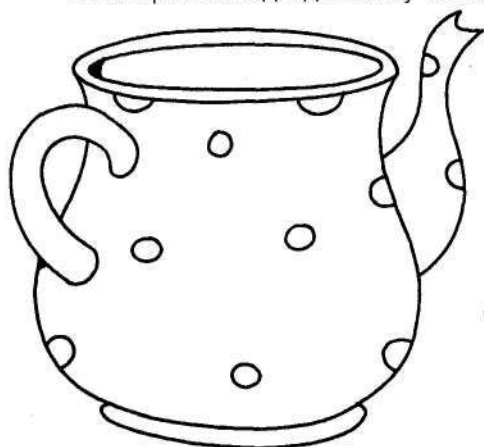

Дополни примеры, вставив  
вместо точек нужные числа.

$$1 \times 5 \times \cdot + 2 = 12$$

$$9 + 3 \times \cdot + 4 = 40$$

$$\cdot + 5 \times 4 = 28$$

$$3 - 2 \times \cdot + 2 = 3$$

$$15 - 4 + \cdot \times \cdot = 20$$



Котёнок может получить только ту баночку с кормом, которая соответствует определённому дню недели.

Сегодня среда. Какую баночку он получит?

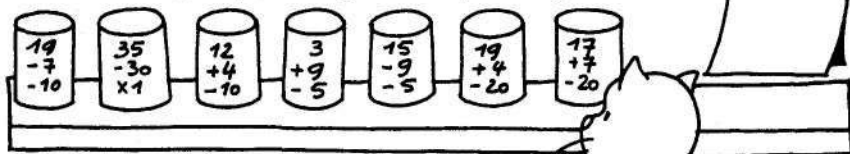

Сколько разных чисел ты сможешь создать с помощью этих трёх чисел?

Раскрась.



Реши пример, чтобы узнать, сколько вишен на дереве.

$$20 \times 15 = \dots + 120 + 390 = \dots - 33 + 1000 - 223 =$$

Маша собирает каждый день 125 вишен.  
Через сколько дней она закончит сбор урожая?



Придумай свои рисунки и закончи цепочку.

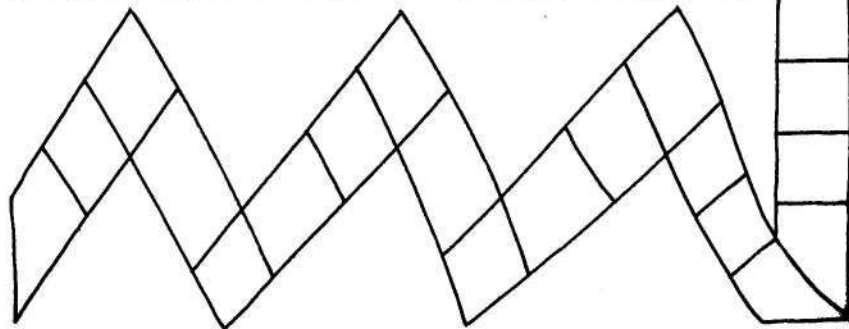
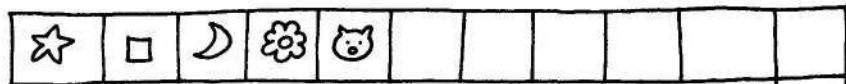

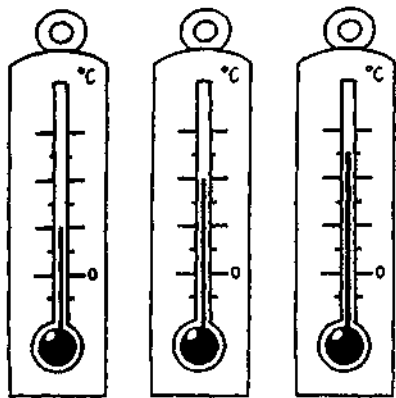

Какую температуру показывают термометры?

• 11

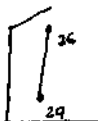
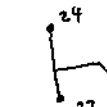
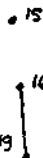
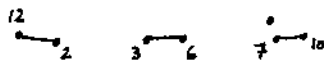

• 28

У велосипеда отвалилось колесо.  
Найди его.

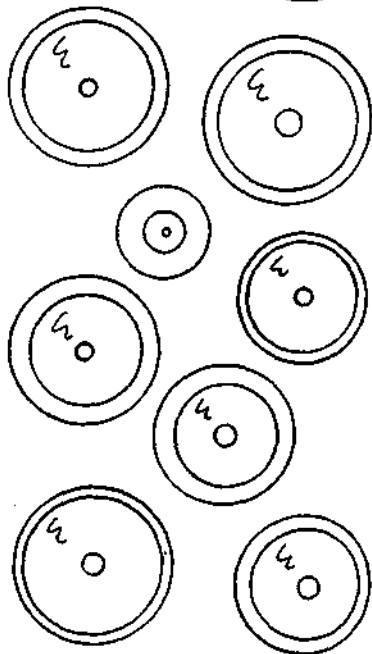
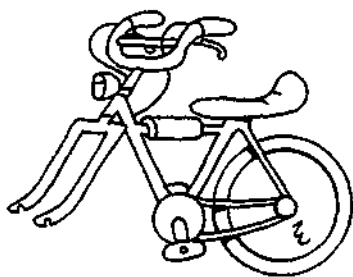

Соедини цифры по порядку.

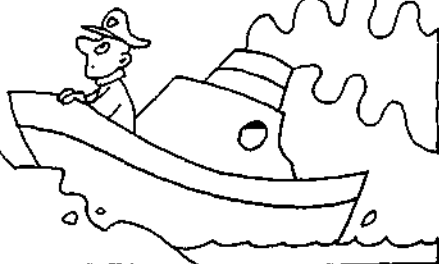



Эта маленькая рыбка растёт. Каждый день она становится в два раза больше, чем накануне. Через сколько дней большая рыба перестанет смеяться? Почему?

Этот дождевой червячок проползает один метр за пять минут. Какой путь он преодолеет за один час?

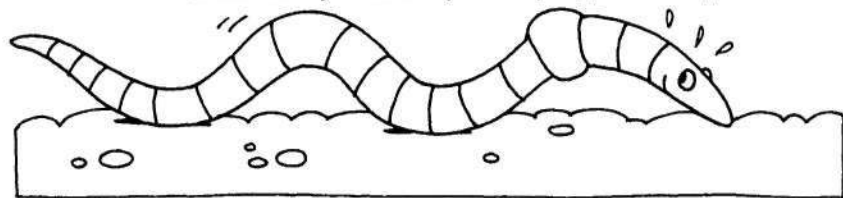

Раскрась.

Соедини каждый подарок с его упаковкой.



Ствол этого дерева каждое лето увеличивается на 0,5 сантиметра.  
Какова будет ширина ствола через 50 лет?



Раскрась.

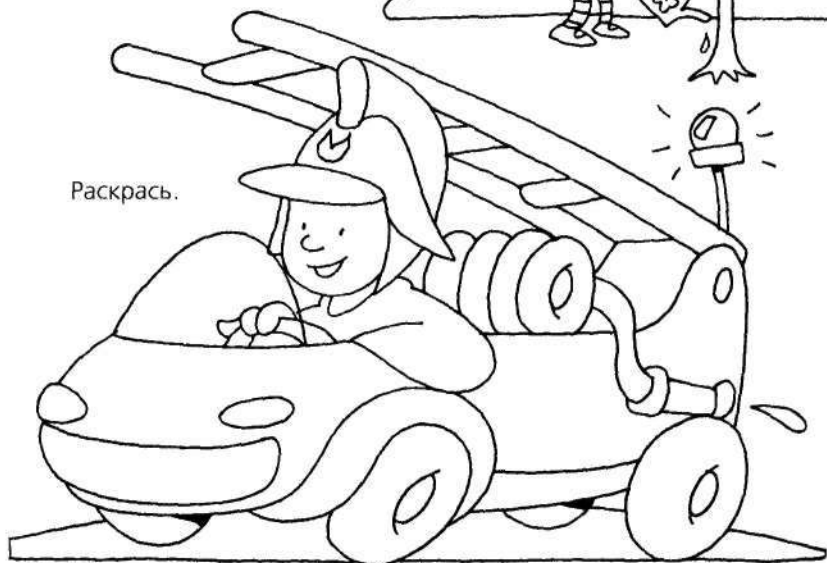

Нарисуй в этом сердце  
то, что ты очень  
любишь.



Сколько книг толщиной пять сантиметров  
можно уместить на этой полке?

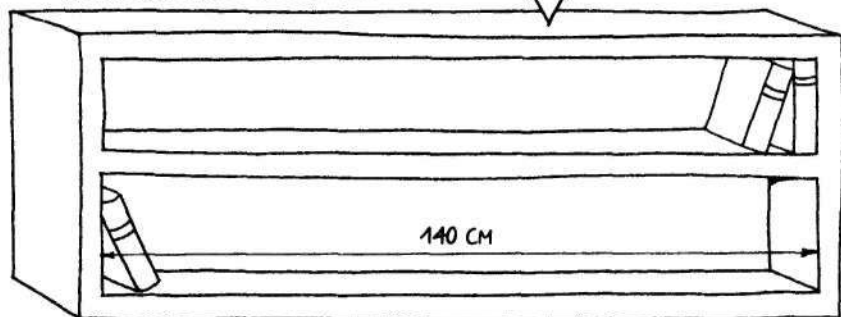

Раскрась.

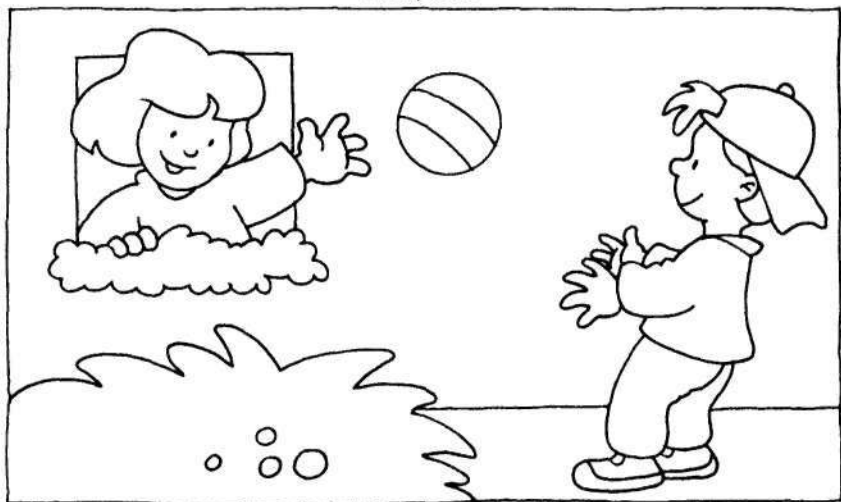



Какая планета самая маленькая? Отгадай.

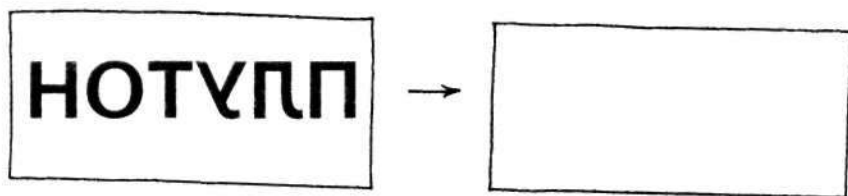

Продолжи цепочку, меняя порядок фигур.

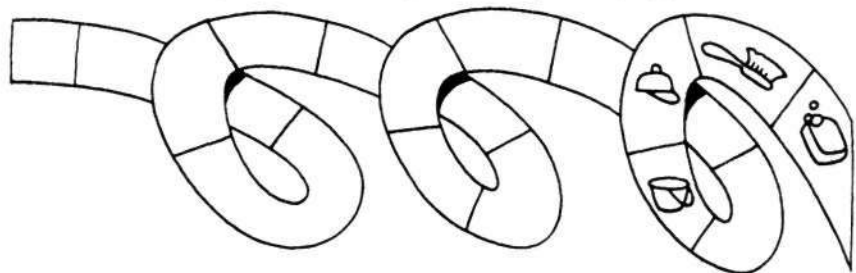

Соедини каждый подарок с его упаковкой.



Сложи время на первых и вторых часах и нарисуй стрелки так, чтобы они показывали полученное время.

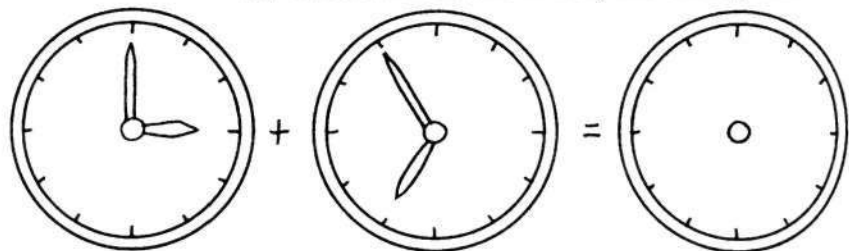

Раскрась.

Гном сам сделал часы.  
Что в них неправильно? Сколько  
времени на самом деле?

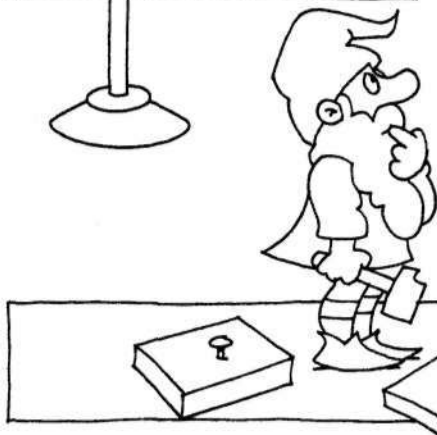
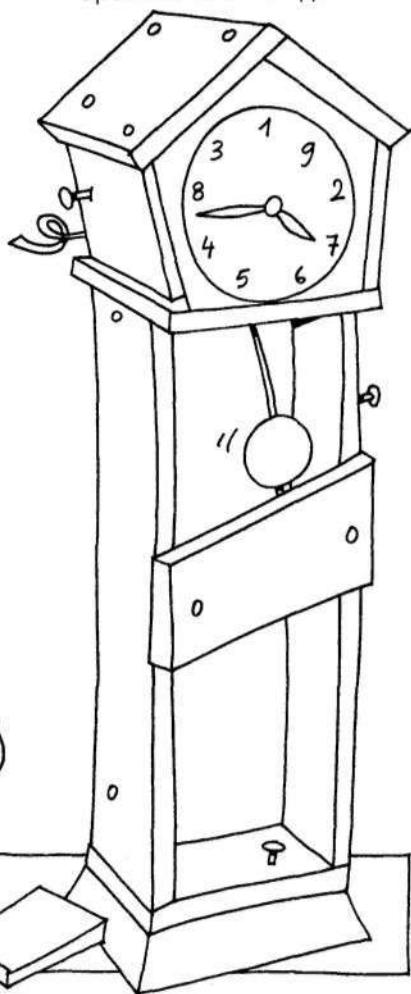
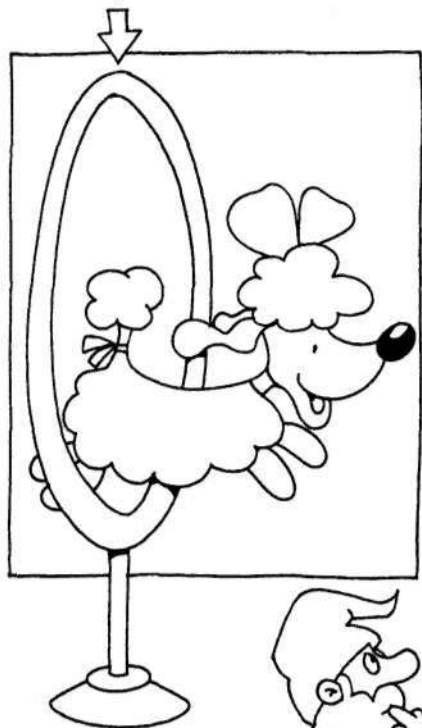

Дорисуй цепочку, каждый раз меняя порядок фигур.

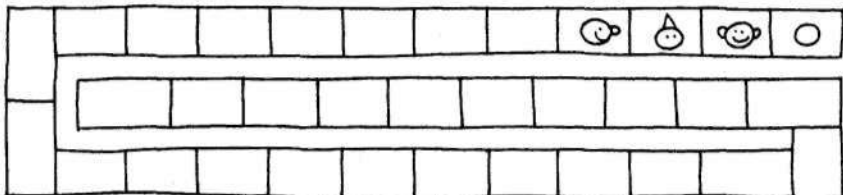

Каждые 15 минут выпадает один сантиметр осадков. Яма наполовину  
заполнена водой. Когда рыба сможет переплыть в своё озеро?

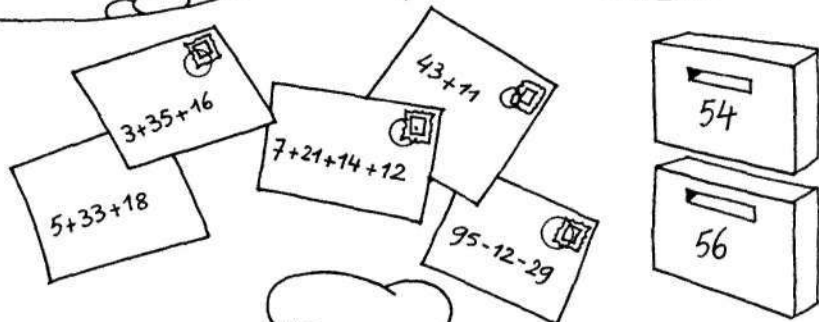
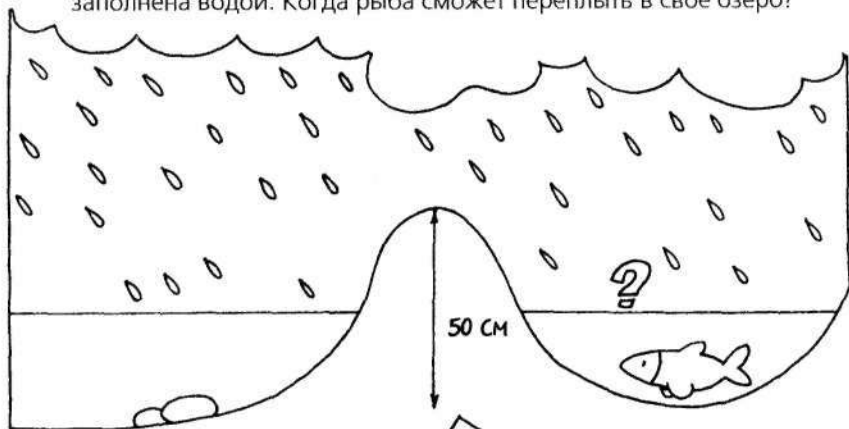

Соедини каждый конверт  
со своим почтовым ящиком.

Раскрась.



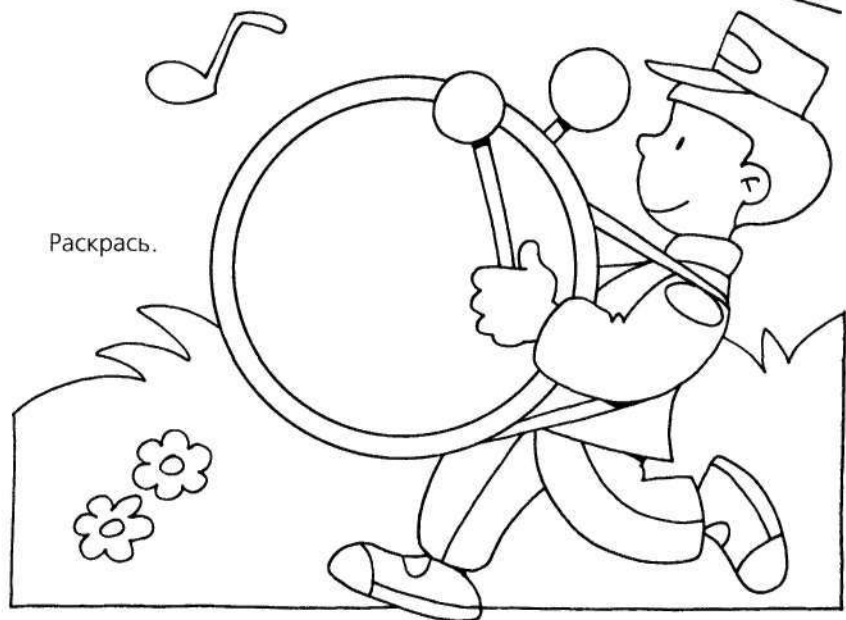
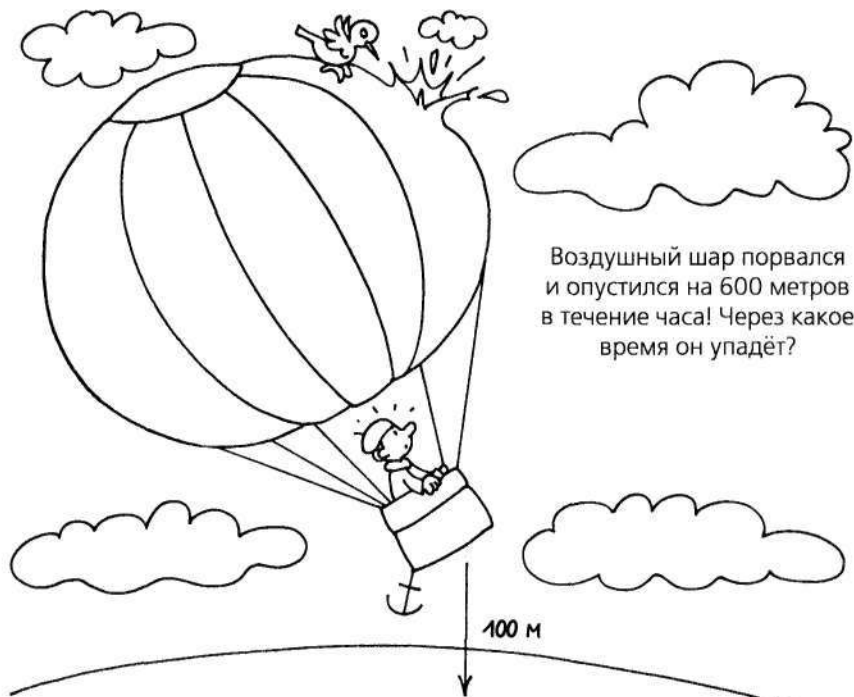

Сколько различных комбинаций  
можно составить, поворачивая  
диски?

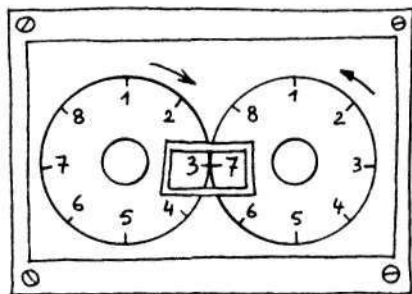

Сколько времени осталось:

до 10 часов 30 минут?

до 16 часов 15 минут?

до 13 часов 25 минут?

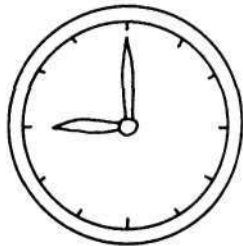
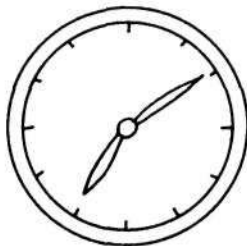

Раскрась.

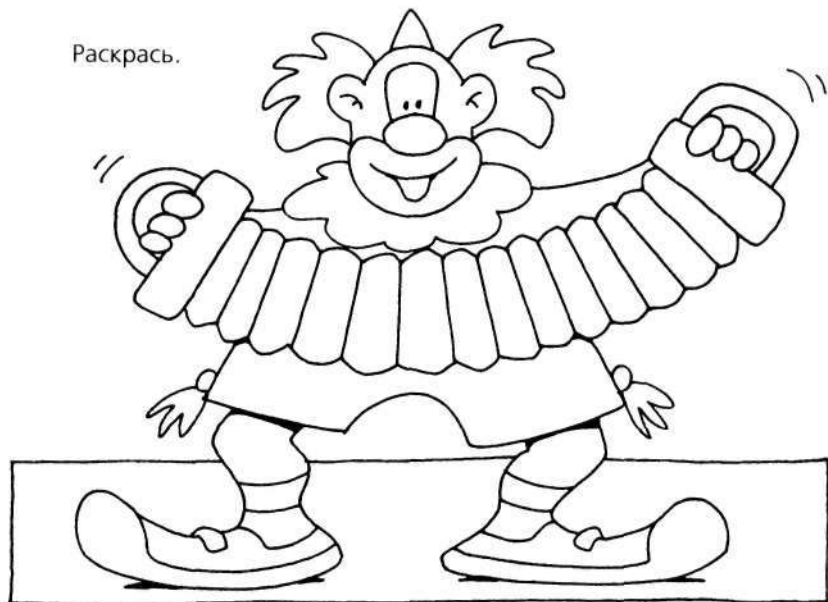



Из чего состоит это странное транспортное средство?



Из каких кусочков ты сможешь склеить чашку?

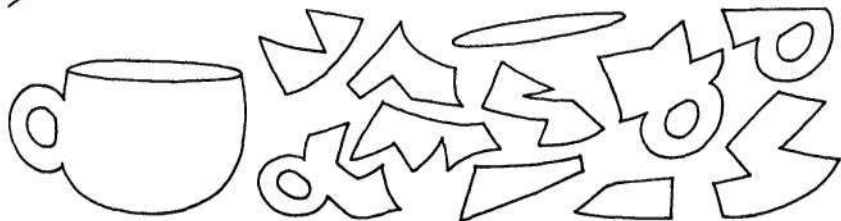

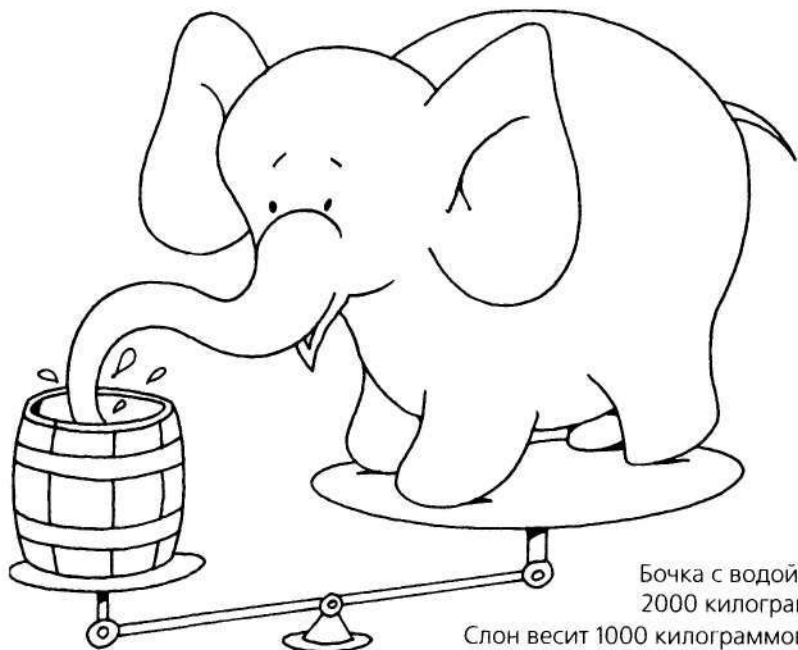

Бочка с водой весит  
2000 килограммов.

Слон весит 1000 килограммов.

Какое количество воды должен выпить слон  
чтобы уравновесить весы?

Дополни нужными  
цифрами.

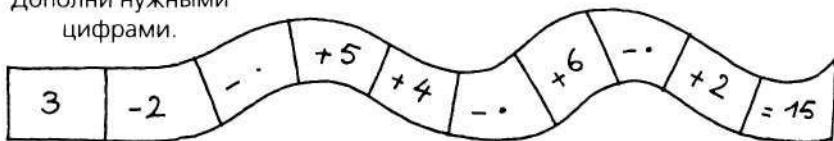

Собери из кусочков такой же круг.

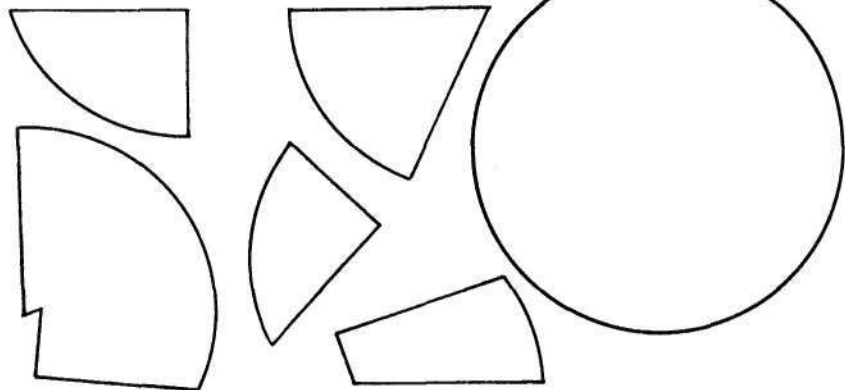

Какая дверь подходит этой машине?

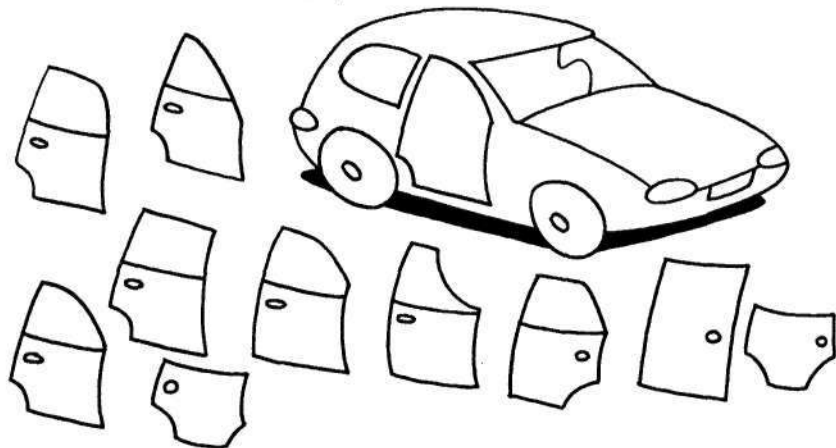

Определи лишнее.





Эта свеча горит, уменьшаясь на 15 сантиметров в час.  
Сколько времени она ещё будет гореть?



Сколько спичек в этой коробке?



Ты летишь на воздушном шаре. Что ты видишь?

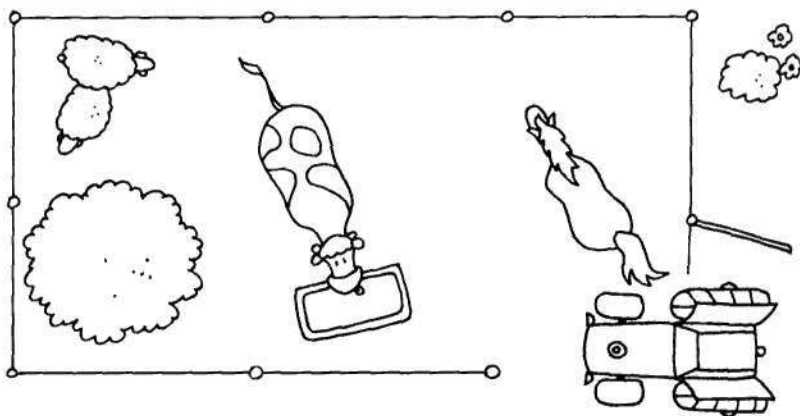

Какие животные не впадают в зимнюю спячку?

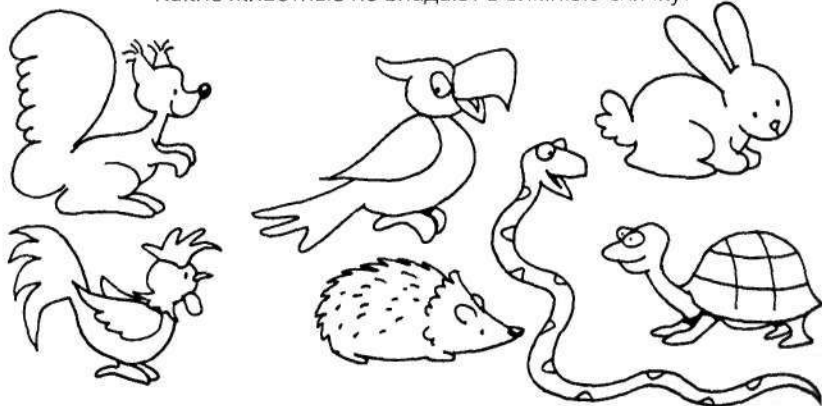

Какие транспортные средства здесь совместились?

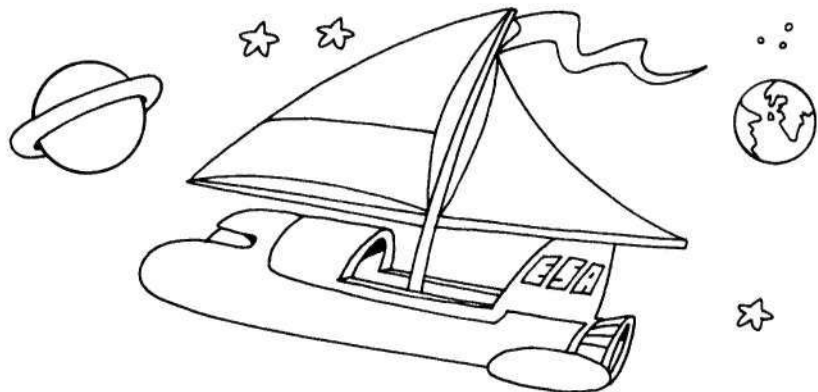

Вместо точек вставь знаки «+» и «-» так, чтобы получился указанный результат.

4	+5	.9	.6	.8	.7	=25
6	.3	.5	.9	.8	.2	=7
8	.3	.6	.5	.2	.1	=3
3	.5	.2	.5	.6	.8	=29

Подбери к туловищам подходящие головы.

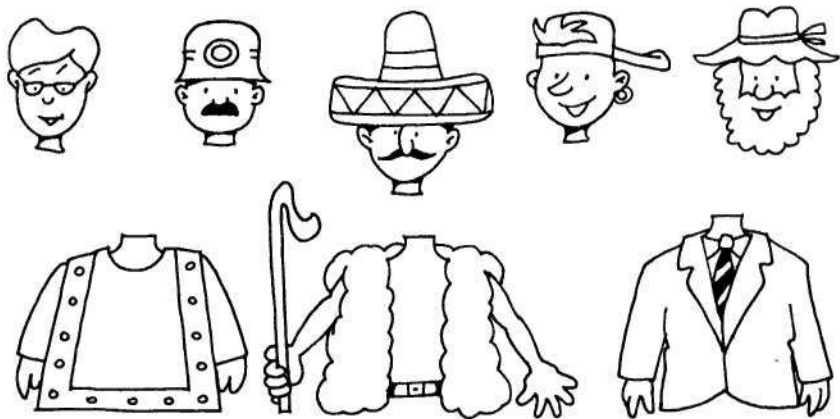

Обведи лапу, которая принадлежит этой птице.



Дополни эти ряды по направлению вниз и направо.

2	3	4	5	6	7	.	.	10
4	.	8	.	12	.	16	.	20
6	9	.	.	18	21	24	27	.
.	.	16	20	.	.	32	36	.
10	.	20	.	30	35	.	45	50

•  
коричневый

+  
голубой

△  
жёлтый

-  
зелёный

○  
красный

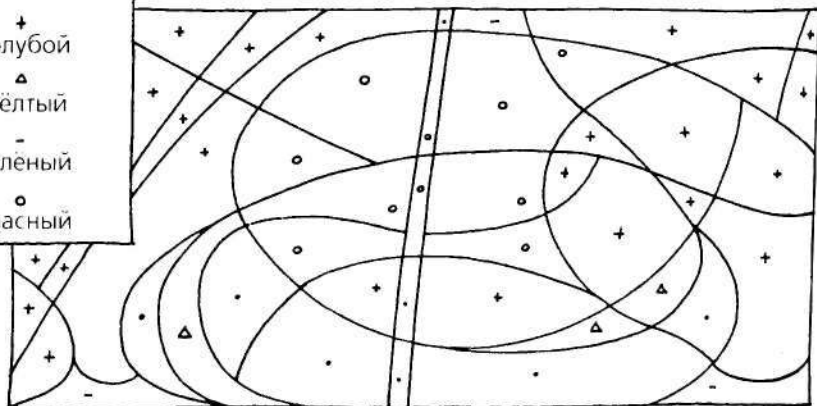

Какая планета самая большая? Расшифруй.

**ЬЕТИШЮ**

=

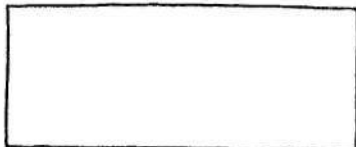

Напиши время, которое показывают часы.

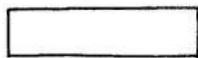
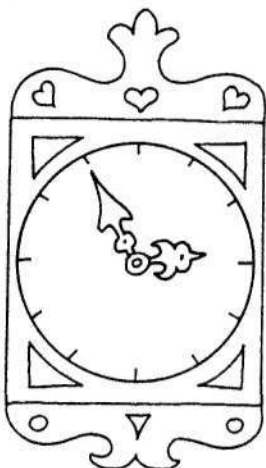
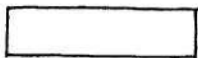
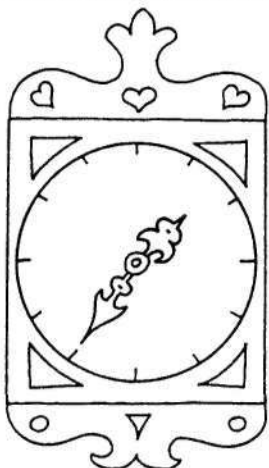
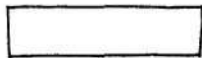
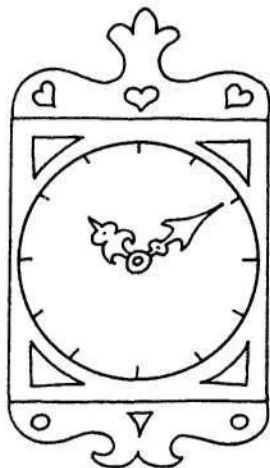

Нарисуй под каждым головным убором подходящее лицо.

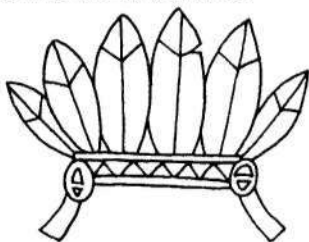
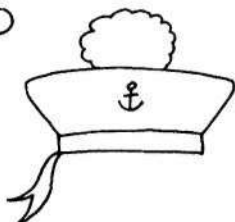
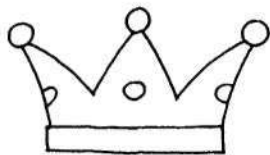

Соедини каждую игрушку с подходящей упаковкой.



Федя посадил елочку, когда ему исполнилось 8 лет. Каждый год дерево вырастает на 0,5 метра. Сколько лет будет Феде, когда ель достигнет 25 метров в высоту?



Раскрась.

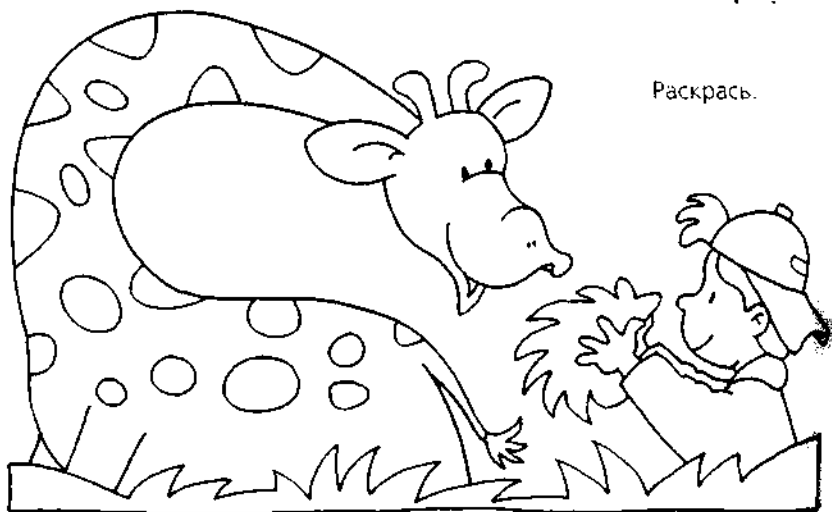

Корабль тонет и каждую минуту  
погружается в море на пять сантиметров.  
Когда капитан будет вынужден прыгнуть  
в спасательную шлюпку?



Раскрась.

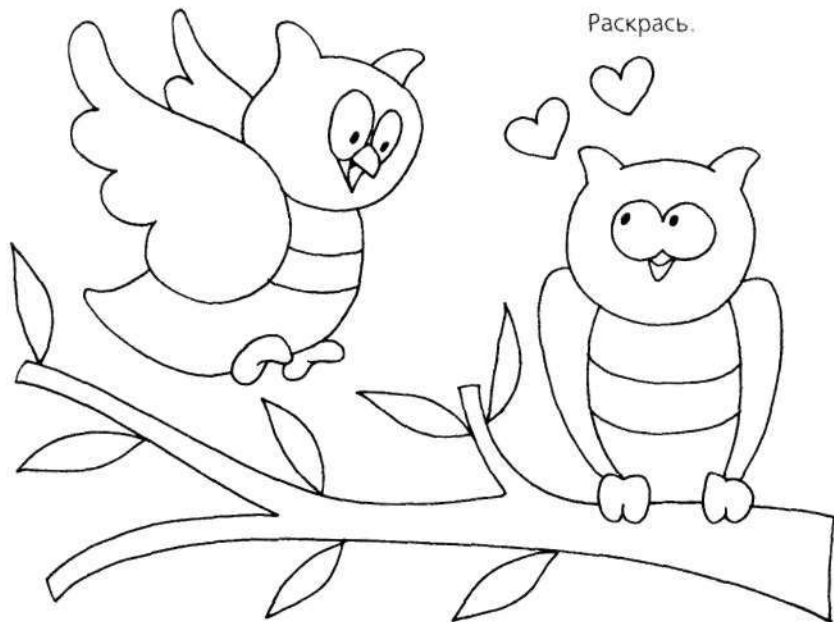

Соедини каждую игрушку с подходящей упаковкой.

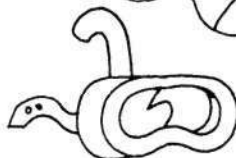
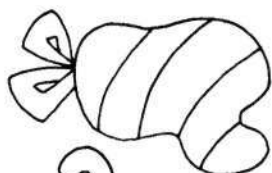
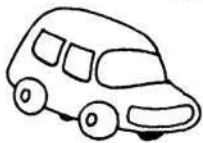

Уровень воды в озере каждую ночь повышается на один метр и каждый день уменьшается на два метра. Когда моряк должен будет вытащить яхту на сушу?



Раскрась.

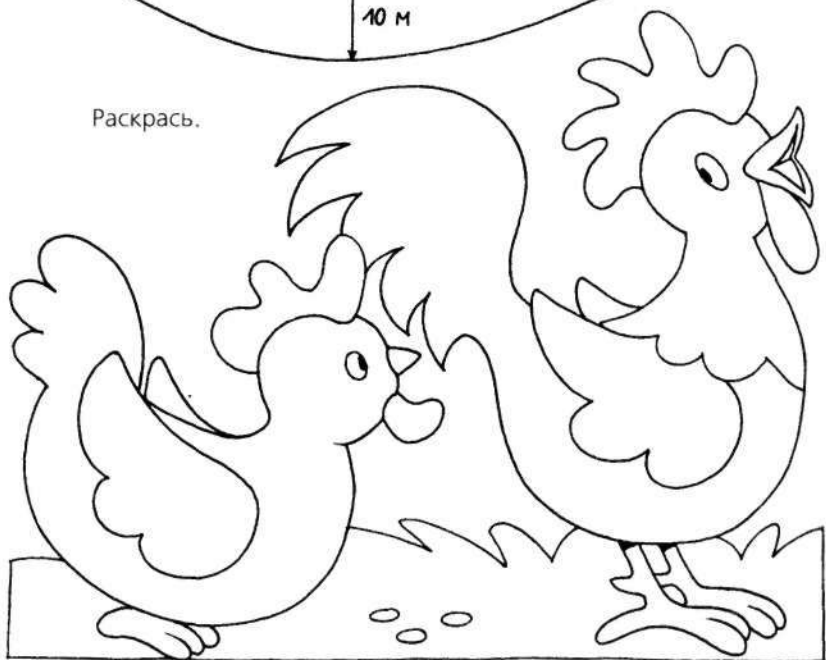

Длина стола 80 сантиметров, ширина –  
100 сантиметров. Сколько фотографий  
Миша может положить на стол?

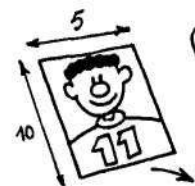

Продолжи  
цепочку, каждый  
раз меняя порядок  
символов.





Продолжи цепочку, добавляя после каждой группы символов новый рисунок, который ты сам придумаешь.

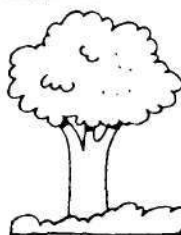

Петя посадил дерево высотой 25 сантиметров. Каждый год оно растёт в два раза быстрее, чем в прошлый год. Через сколько лет дерево достигнет высоты двух метров?



Раскрась.

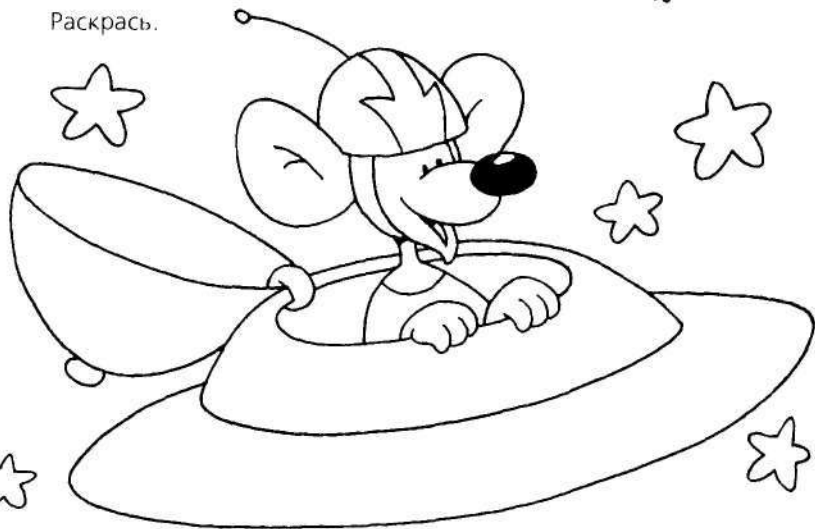

Эта юла вращается 10 раз за одну секунду.  
Сколько вращений она делает за одну минуту?



Сколько петель  
на этой верёвке?

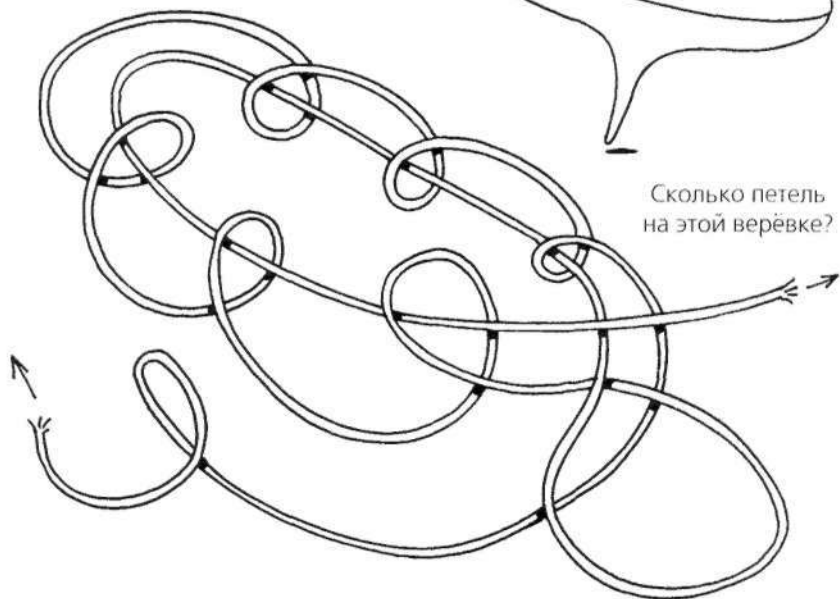

Найди крышу этого дома.

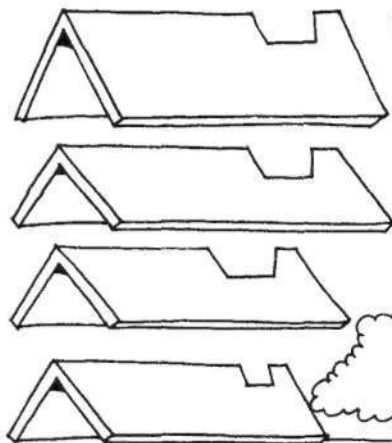

Какие два транспортных средства здесь соединены?

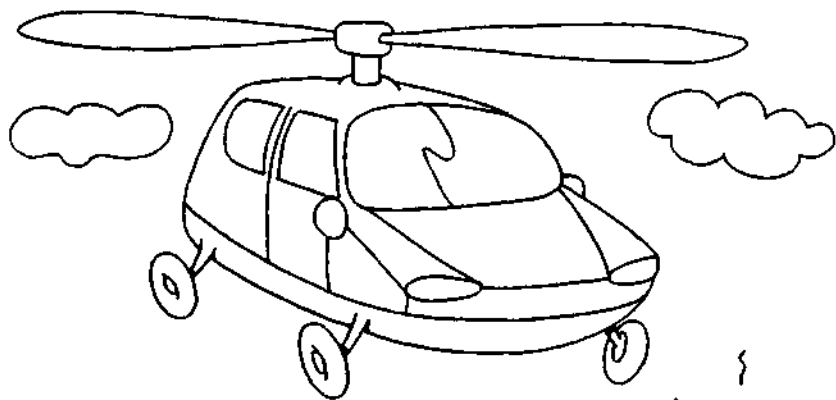

Когда облако перестанет заслонять мальчику солнце, если оно перемещается со скоростью 60 километров в час?

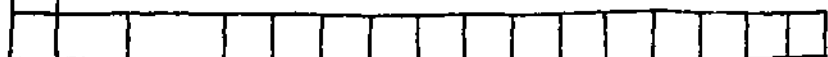
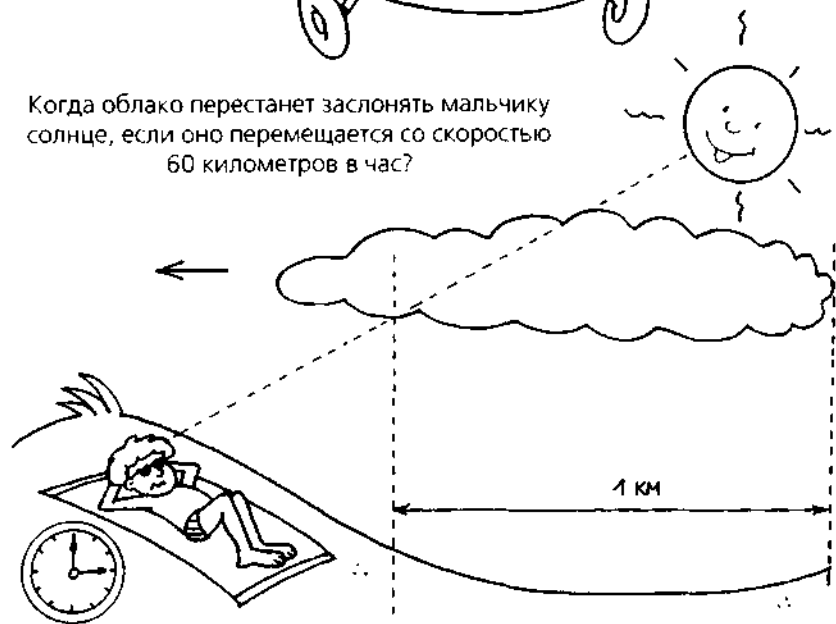

Продолжи цепочку. Какой символ будет в конце?



Подумай, почему этот рисунок  
нереалистичен?

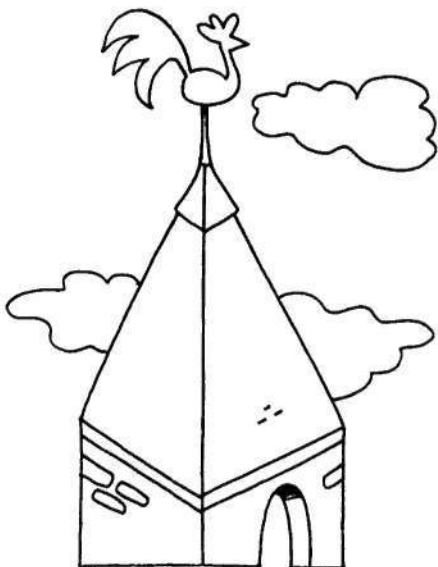

В каком направлении дует  
восточный ветер?

Соедини цифры по порядку.



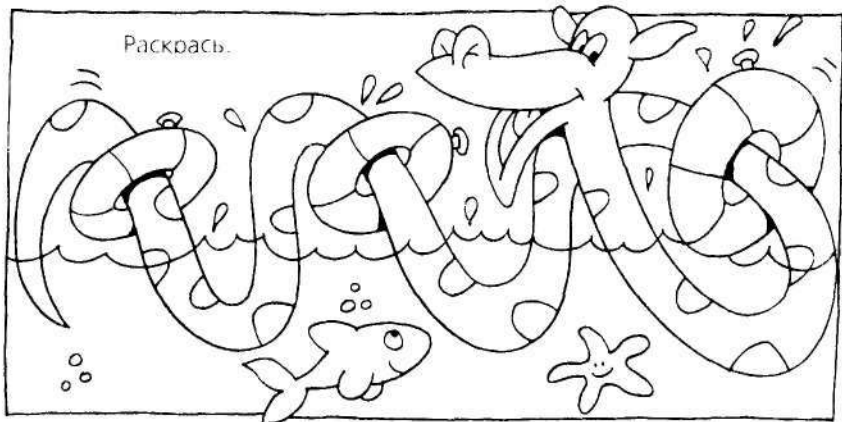

В какой стране можно увидеть этот пейзаж? Раскрась его.

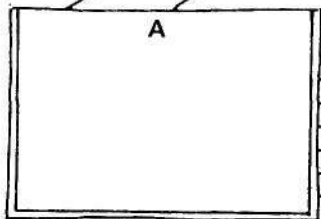
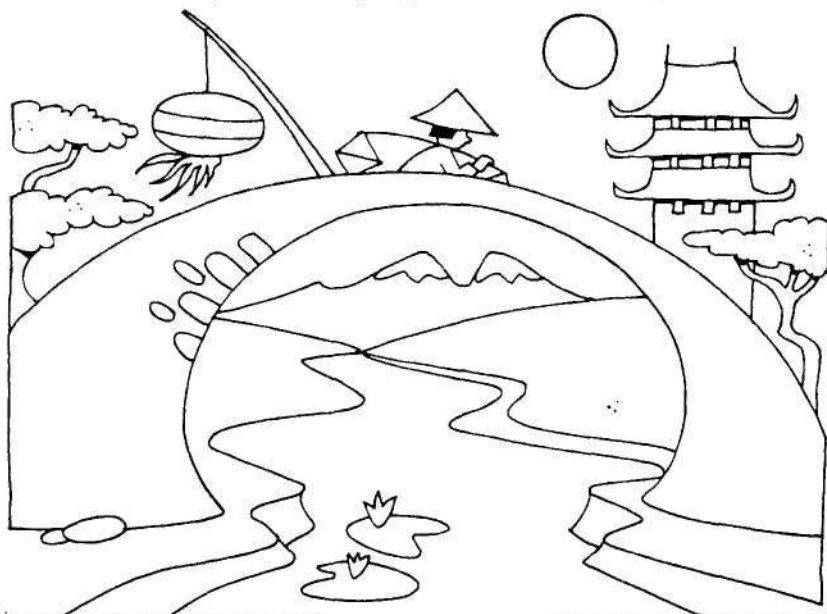

Какое количество  
воды должно  
перелиться из **Б**  
в **А**, чтобы стало  
поровну?

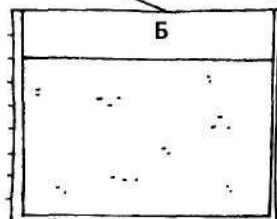

Угадай, о чём думает этот индеец.

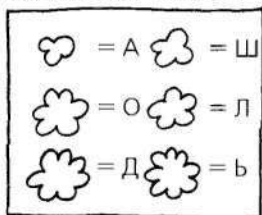
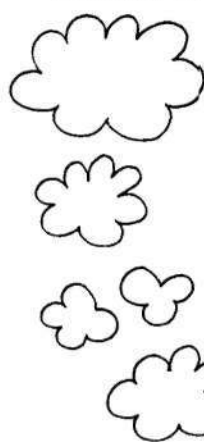

$$\frac{(\cdot A) + (\cdot \text{O}) + (\cdot \text{☘})}{(\cdot \text{☘})} =$$

Сосчитай, сколько людей в самолёте.



Что неправильно на этом рисунке?

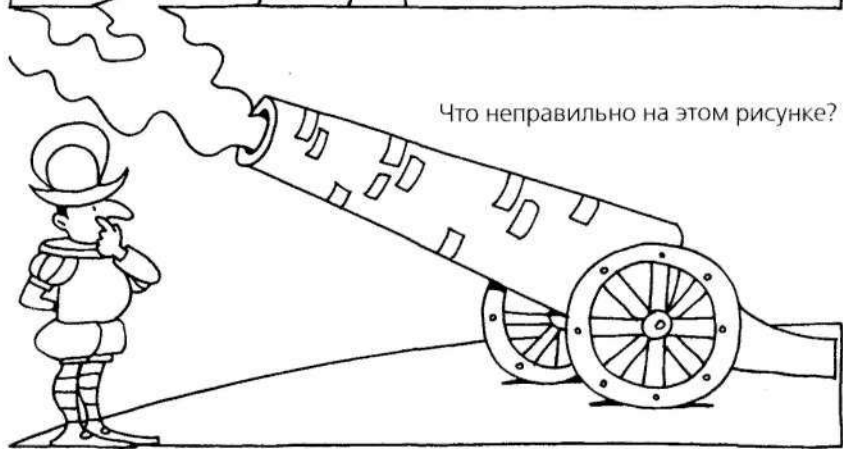

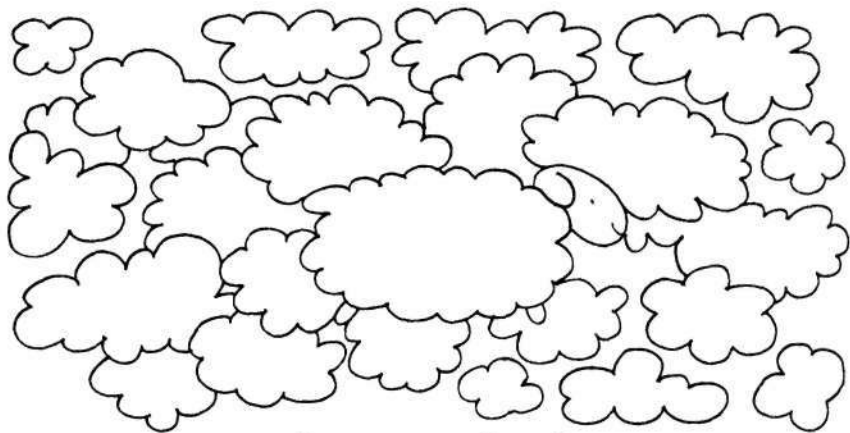

Кто прячется в облаках?

Впиши буквы  
в клеточки так,  
чтобы получилось  
как можно больше  
сочетаний **OXO**.

	X				O	O			O
			X		X	O			
							X		O
O								O	

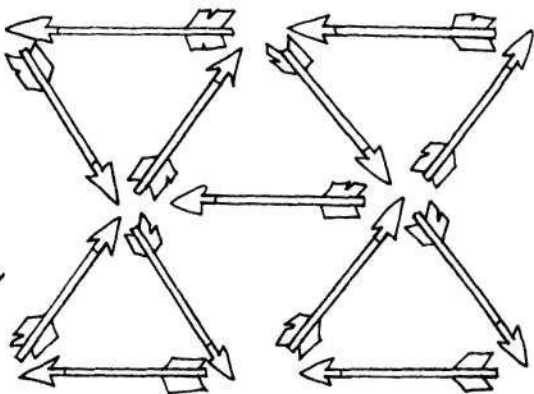
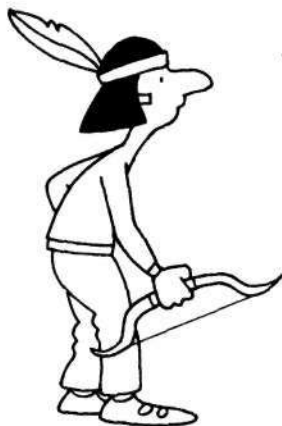

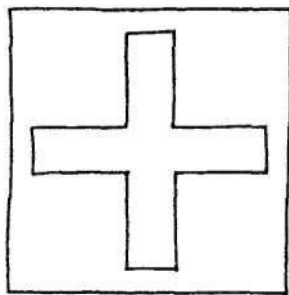
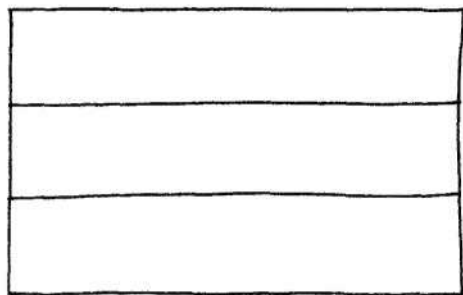
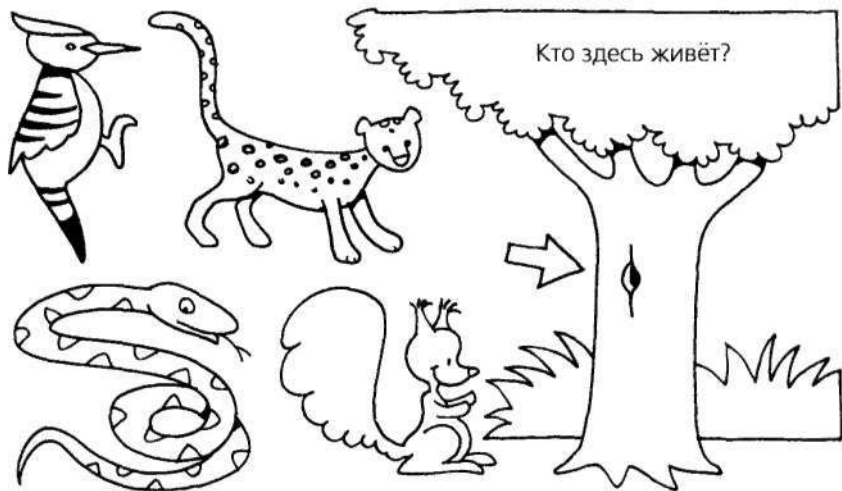

Оба этих флага содержат красный и белый цвета. Страны находятся в Европе и граничат друг с другом. В обеих странах есть высокие горы. Назови эти страны и раскрась флаги.

Дорисуй птичек и раскрась их так, чтобы они стали похожи на:



попугай



сова



зелёный дятел



Составь из этих продуктов две группы и назови их.

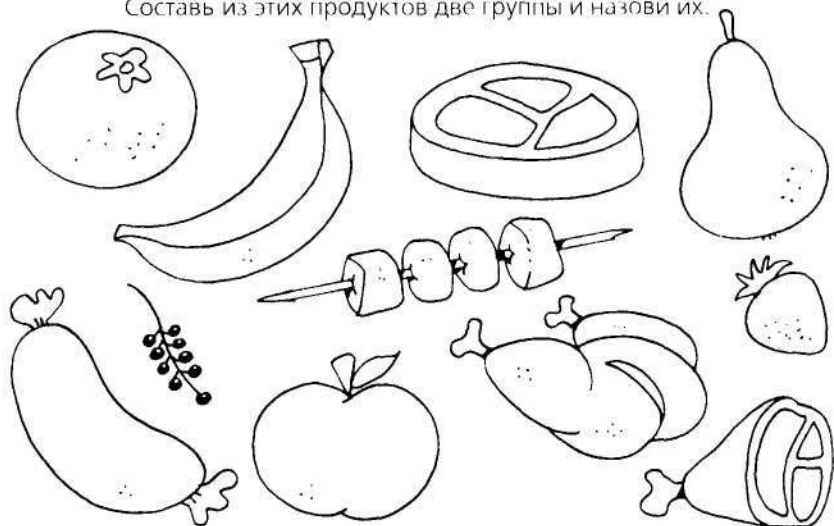

Раскрась в соответствии с указаниями.

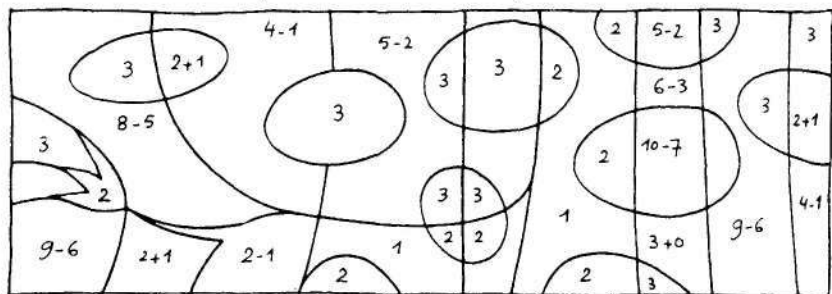

1 – жёлтый; 2 – коричневый; 3 – голубой.

Сколько плиток потребуется рабочему?



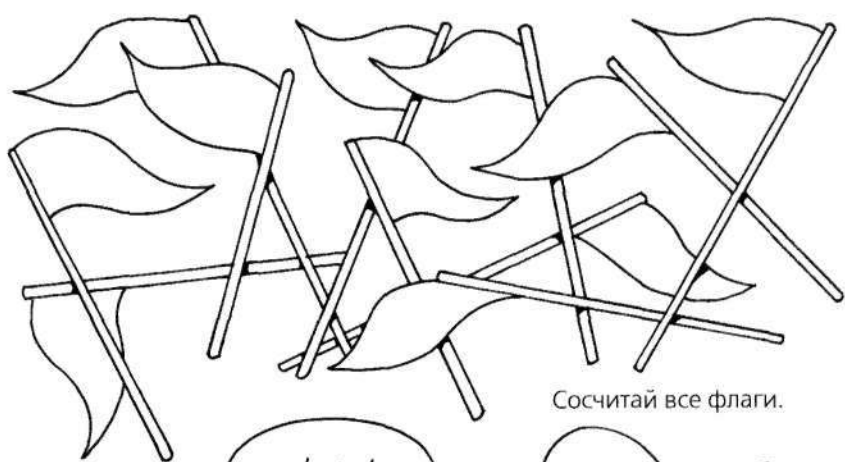

Сосчитай все флаги.

□2/△4/○1

1	Ш	В	Й	Н
2	Л	Р	У	Ф
3	Я	Б	С	М
4	А	В	О	К
	◻	◻	△	○

Как зовут привидение?



Сосчитай вишенки. Определи, какой лист от вишнёвого дерева.

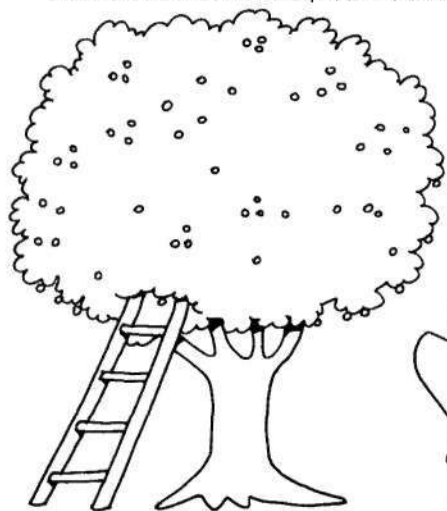

Каждый прыжок этого кенгуру равен четырём метрам. Сколько прыжков должен сделать кенгуру, чтобы допрыгать до Сиднея?

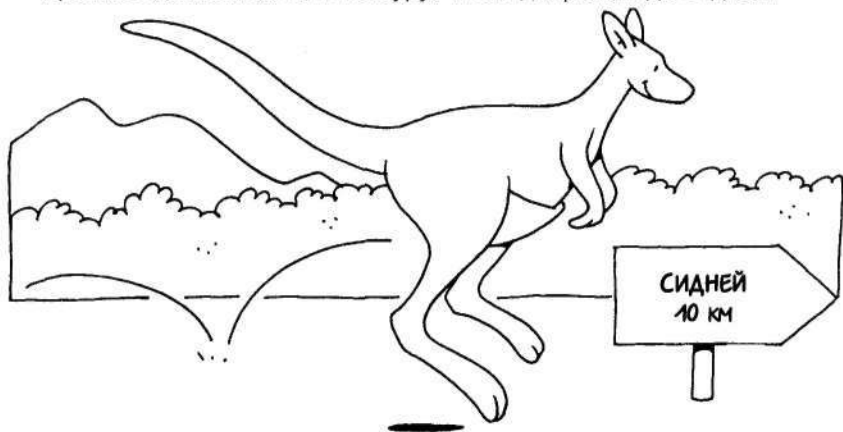

Реши пример.

$$\frac{10 \times 1000}{50} =$$

Какую сказку ты вспоминаешь, глядя на эти рисунки?  
Что здесь лишнее?

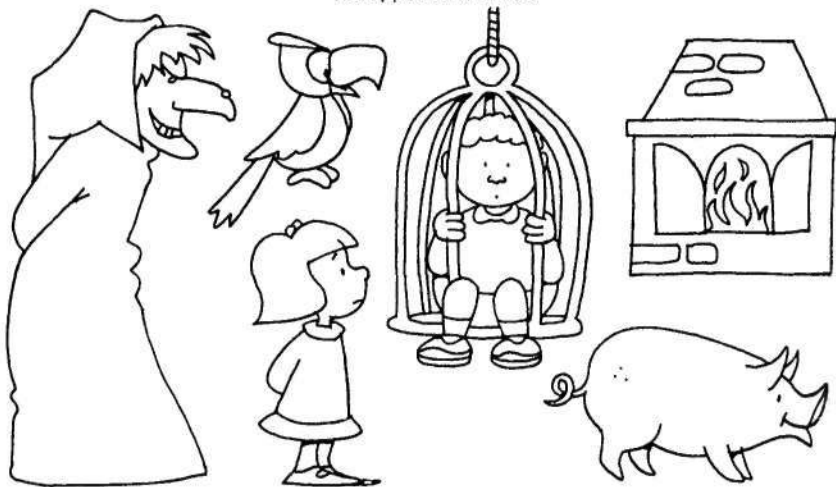

Каждый прыжок этого кенгуру равен четырём метрам. Сколько прыжков должен сделать кенгуру, чтобы допрыгать до Сиднея?

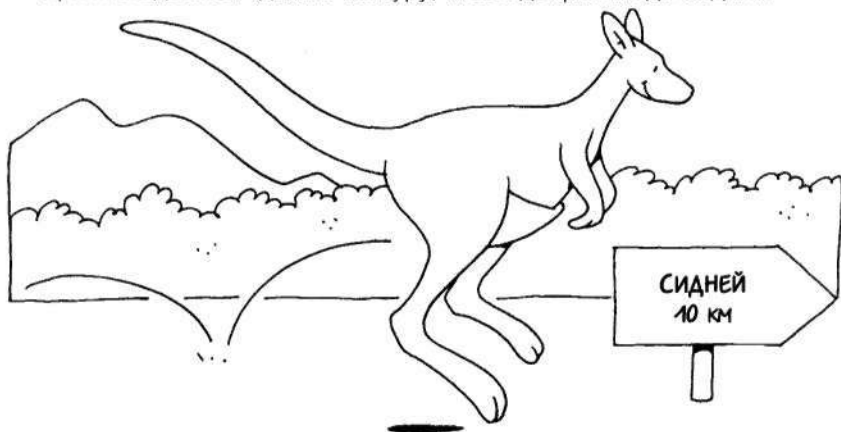

Реши пример.

$$\frac{10 \times 1000}{50} =$$

Какую сказку ты вспоминаешь, глядя на эти рисунки?  
Что здесь лишнее?

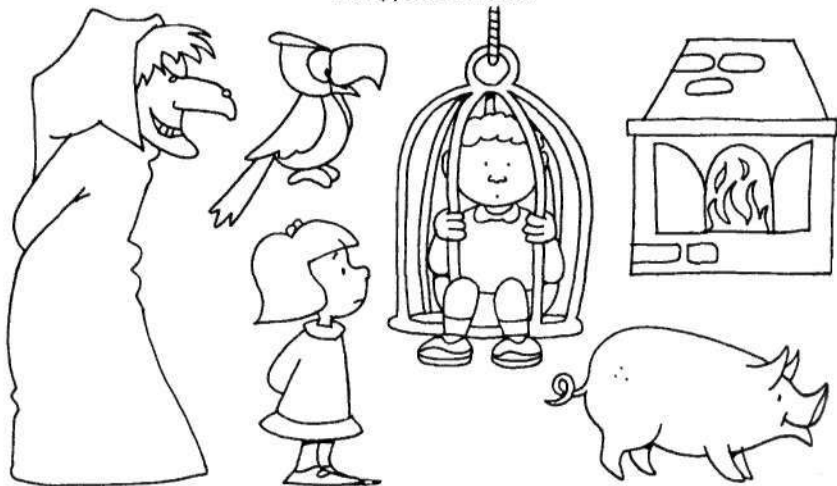

Какую сказку ты вспоминаешь, глядя на эти рисунки?  
Что здесь лишнее?

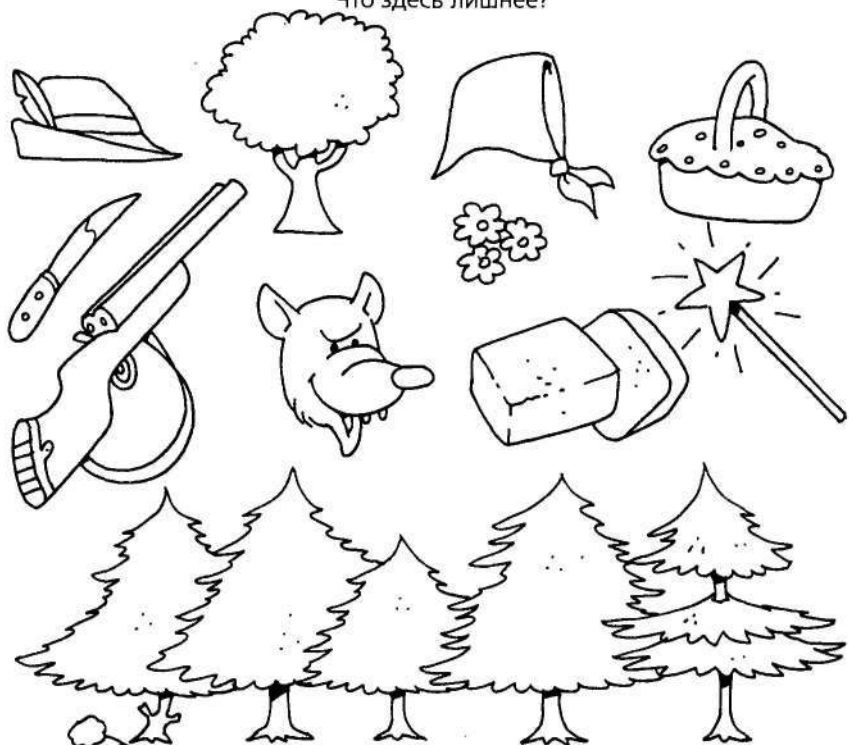

Андрей должен найти дерево: красивое, не маленькое,  
не четвертое по счёту и со стволом, наклонённым вправо.  
Найди подходящее дерево.



Сосчитай все шары на ёлке.  
Что в этом пакете?

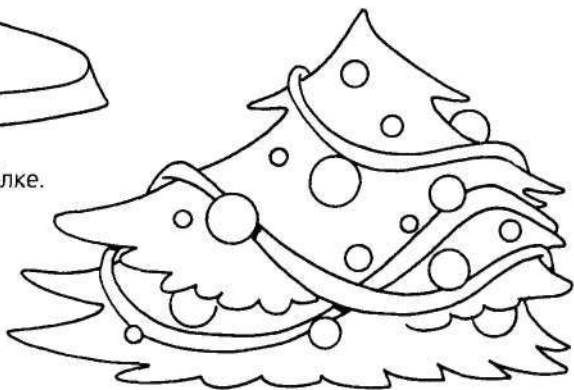

Раздели игрушки на две группы и назови их.



Пронумеруй эти аппараты, начиная с самого старинного и заканчивая самым современным.



Найди лишнее.

Образуй смысловые пары.



Миша сфотографировал  
марсианина. Соедини цифры  
и ты узнаешь, как он выглядит.

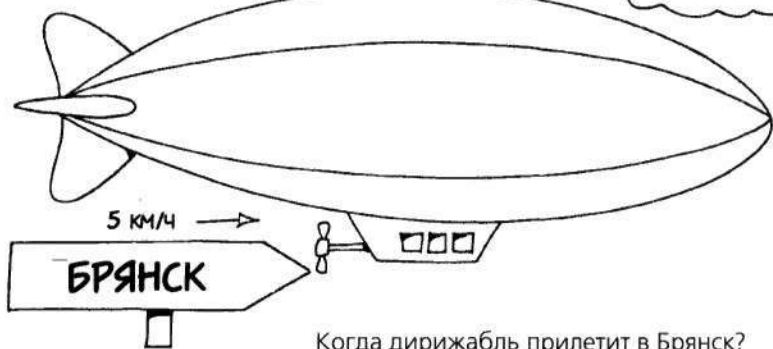

Когда дирижабль прилетит в Брянск?



Найди лишнее.



Помоги Чангу уравновесить корзины.





Раскрась растения так, чтобы они были похожи на настоящие.



Раскрась:  
1 – красный  
2 – голубой  
3 – жёлтый

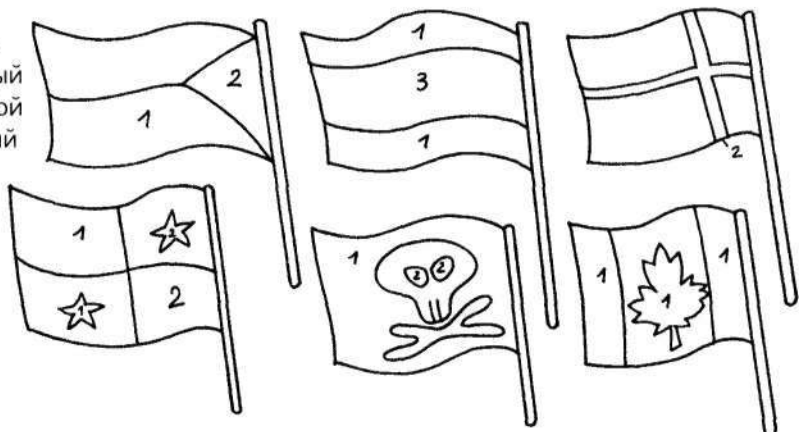

Какие из этих флагов являются флагами стран? Назови эти страны.



Какова длина тоннеля?

Дорисуй мальчика и девочку.

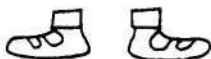

Найди лишнего.

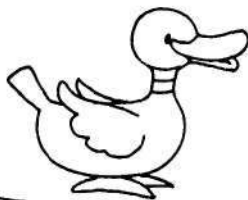
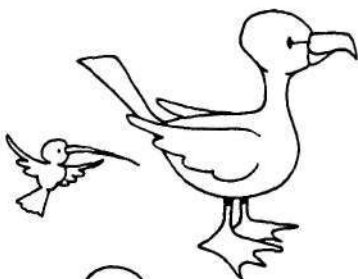

Соедини цифры по порядку.

Кто здесь живёт?

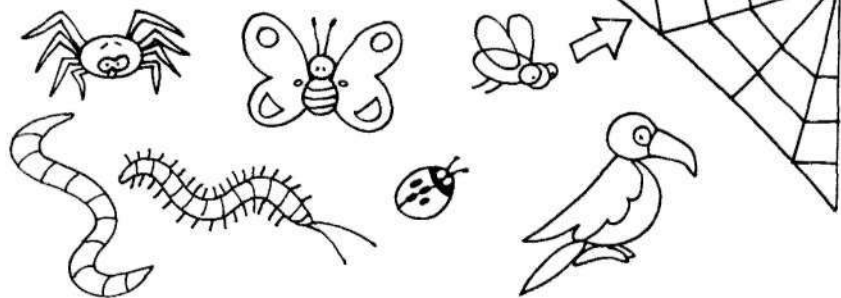

С помощью какого крана можно наполнить лейку?

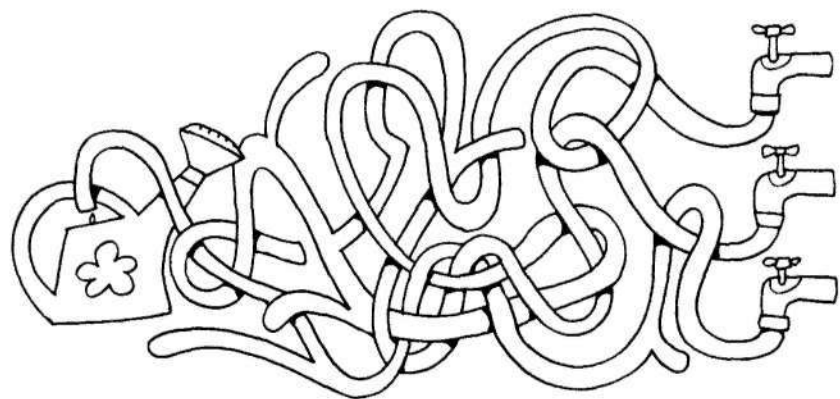

Сколько здесь бананов? А сколько круассанов?

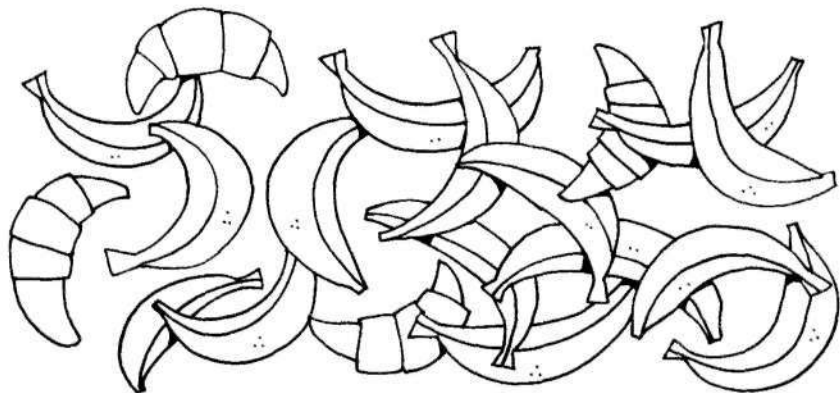

Образуй смысловые пары.

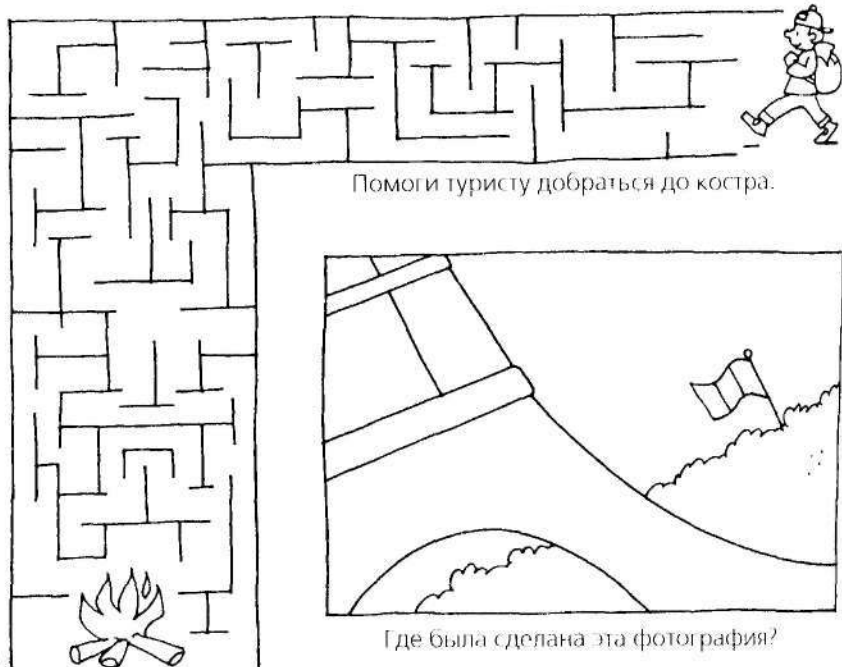
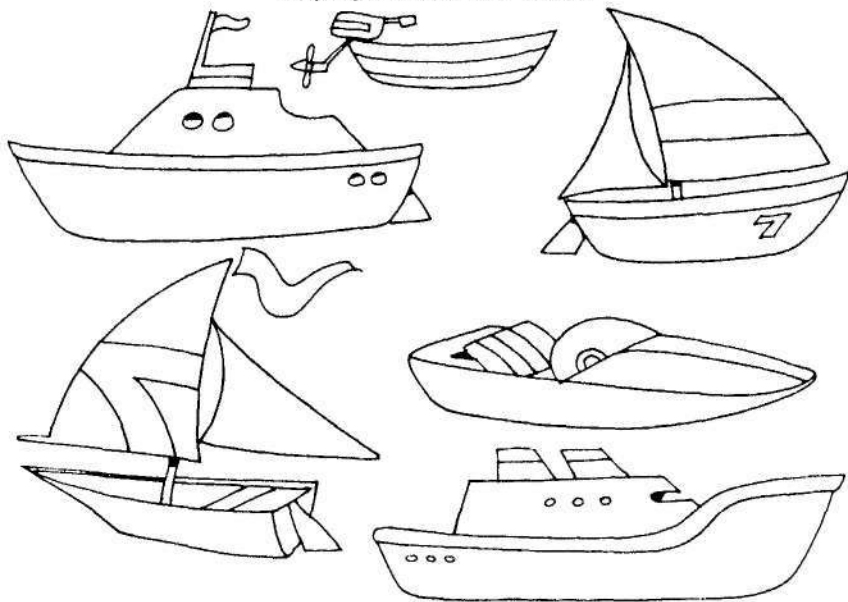

Помоги туристу добраться до костра.

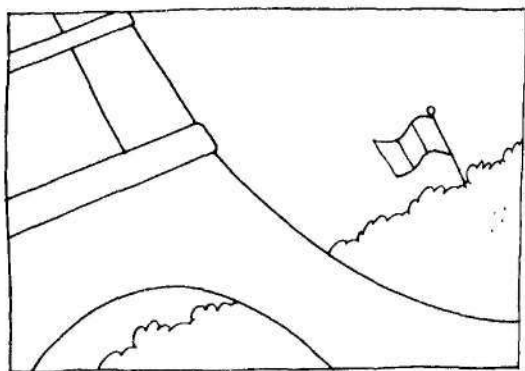

Где была сделана эта фотография?

Чей это домик?

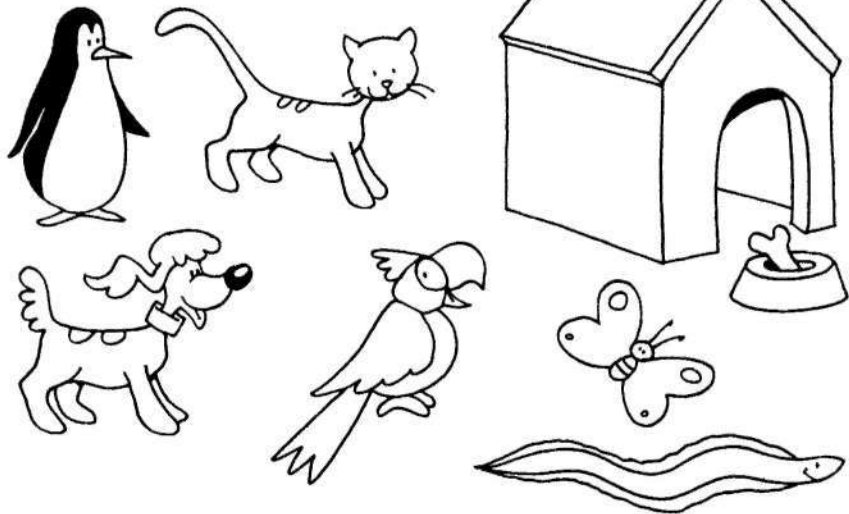

Чтобы преодолеть расстояние между городами, поезду требуется 60 минут. С какой скоростью он едет?

Раздели эту форму на три равные части.

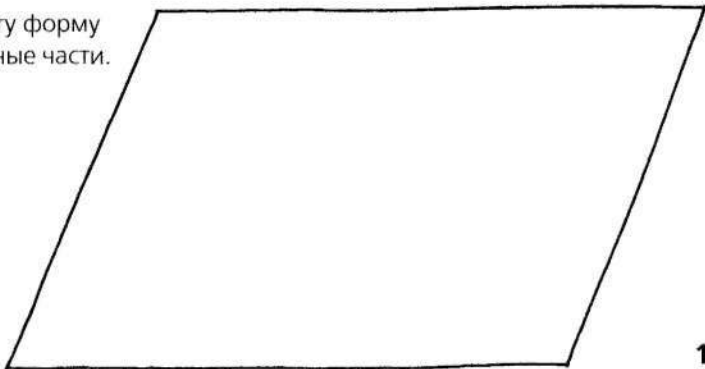



Как ты думаешь, что нужно этому мальчику?

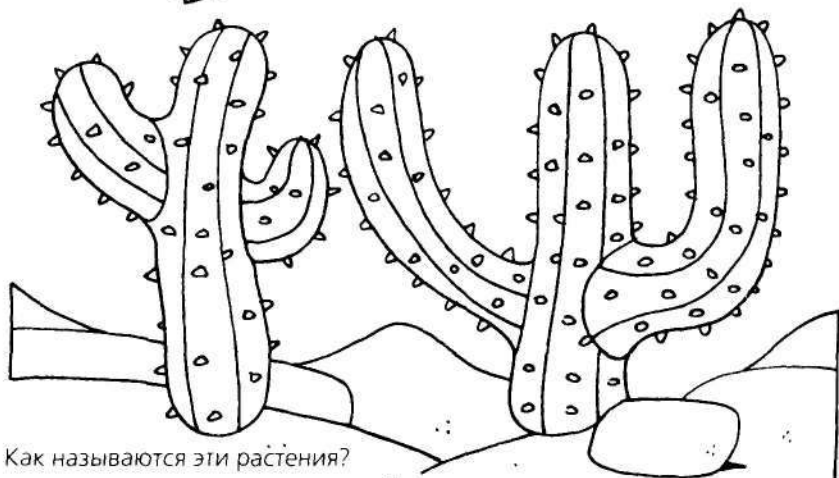

Как называются эти растения?

Сможешь ли ты посчитать все иголки?

Найди путь, ведущий к колодцу.

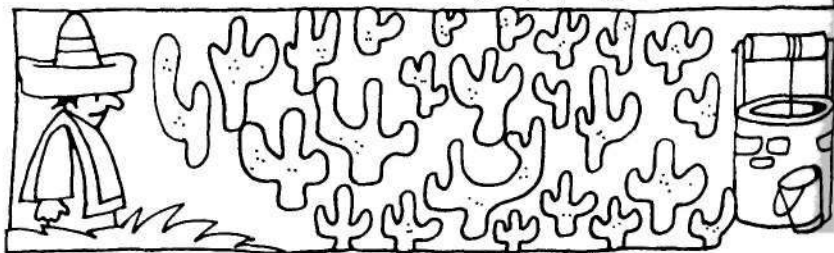

Какую сказку ты вспоминаешь, глядя на эту картинку? Что здесь лишнее?



Улов этого рыбака составляет пять больших и десять маленьких рыб в день. Сколько рыбы он сможет выловить за семь дней?

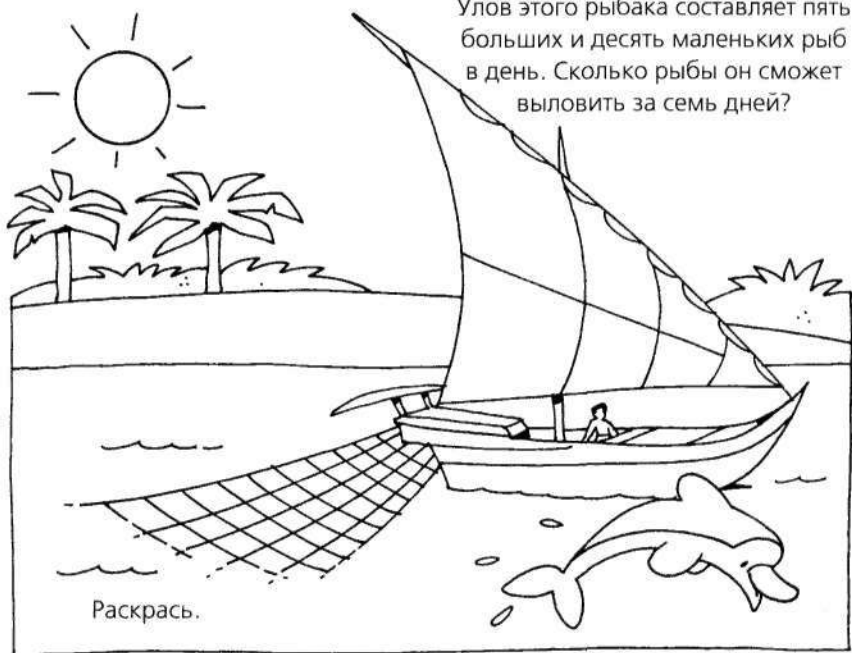

Раскрась.

Какой зверь может здесь жить?

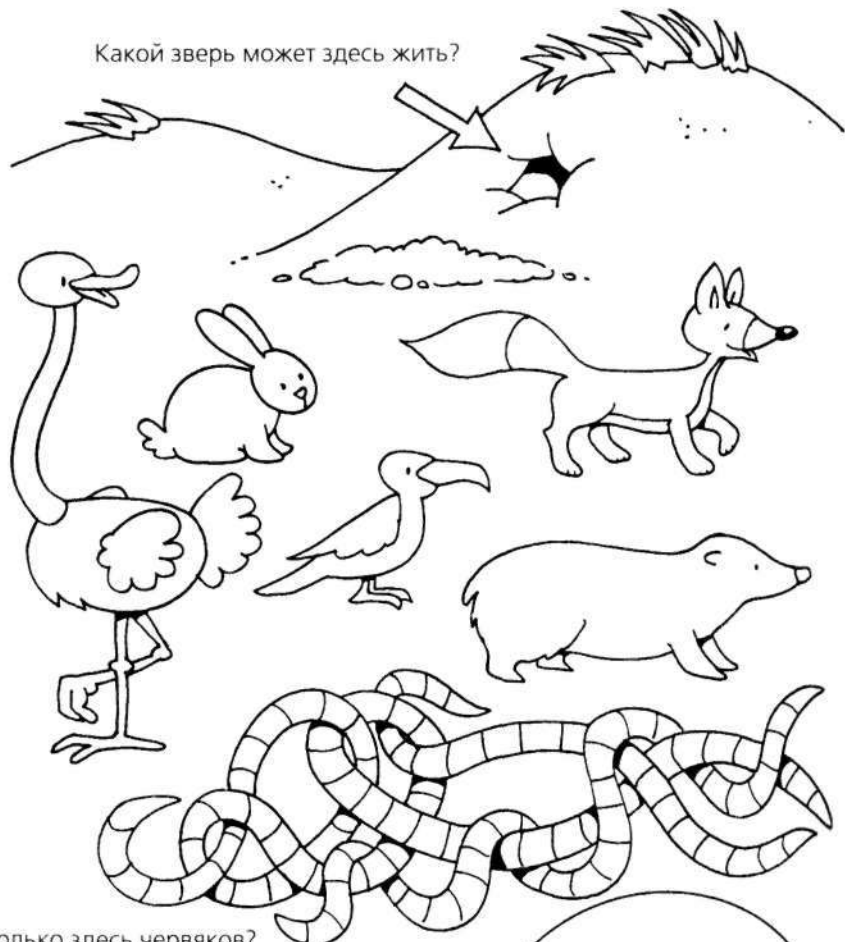

Сколько здесь червяков?

Раздели круг на шесть равных частей.  
Укрась каждую часть, как кусочек торта.

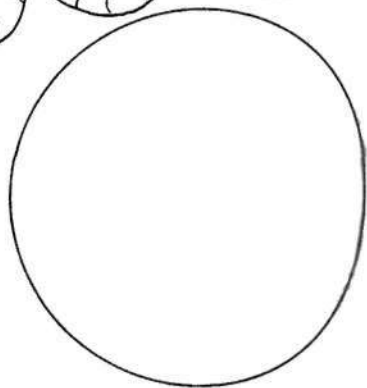



Дорисуй кошку и собаку.



Найди лишнее.

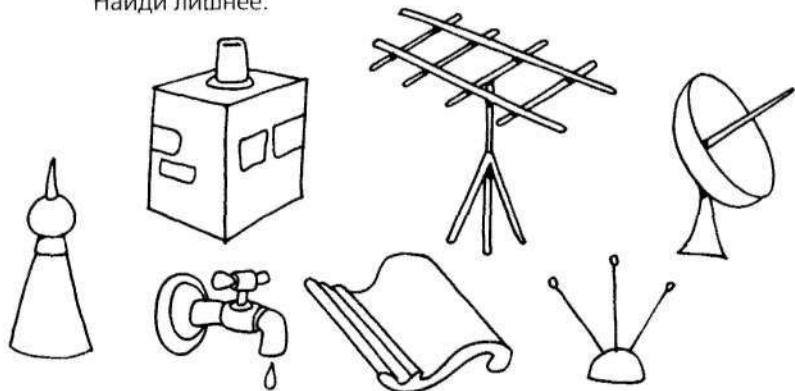

Помоги мышке добраться до шоколада.

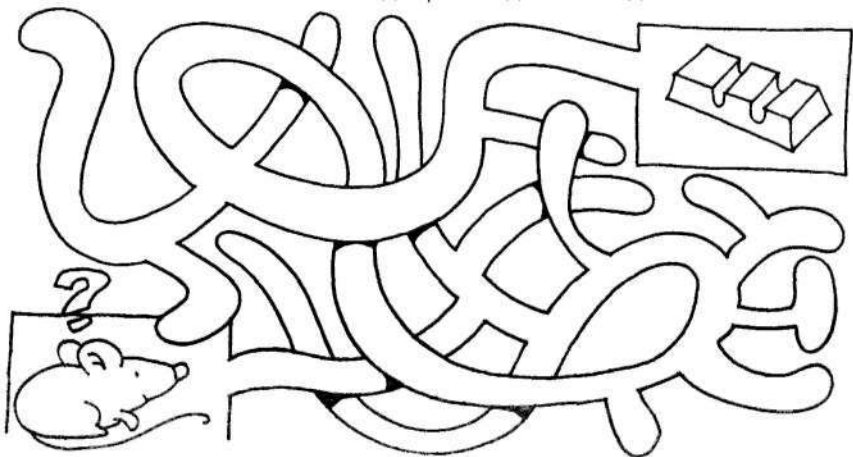



Нарисуй кулкам личики и раскрась рисунок.

Как ты думаешь, из чего сделана жидкость, находящаяся в бочонке?

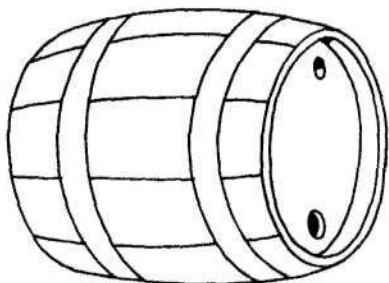
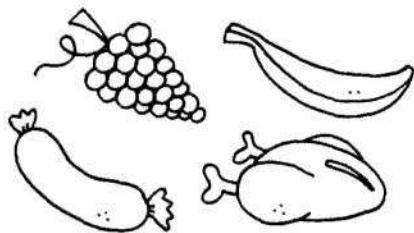

Сосчитай все круги.

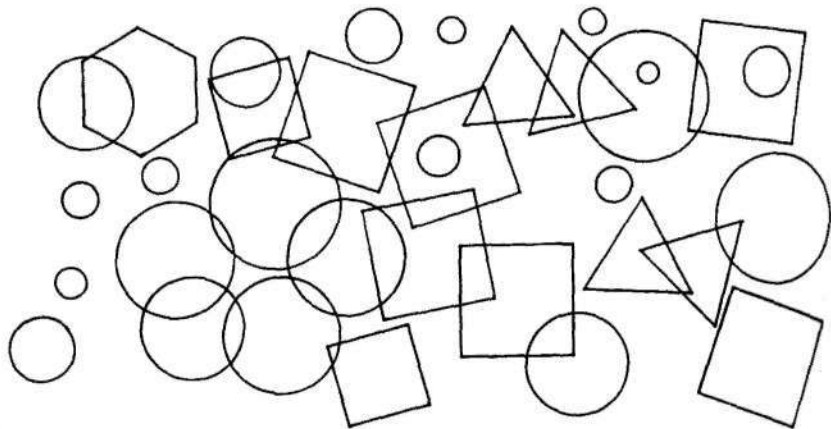

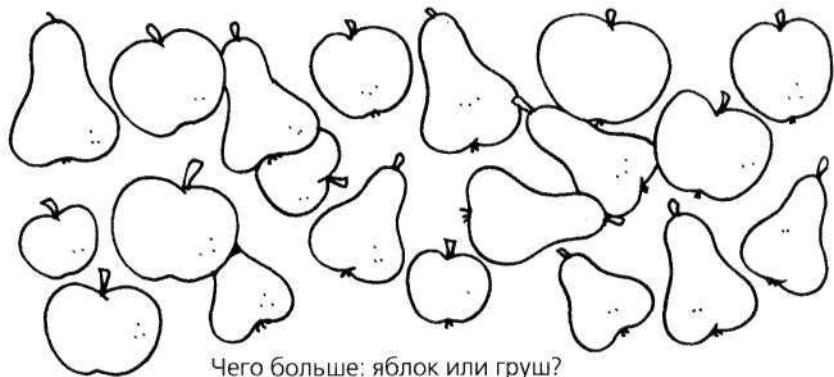

Чего больше: яблок или груш?

Что это за зверь?

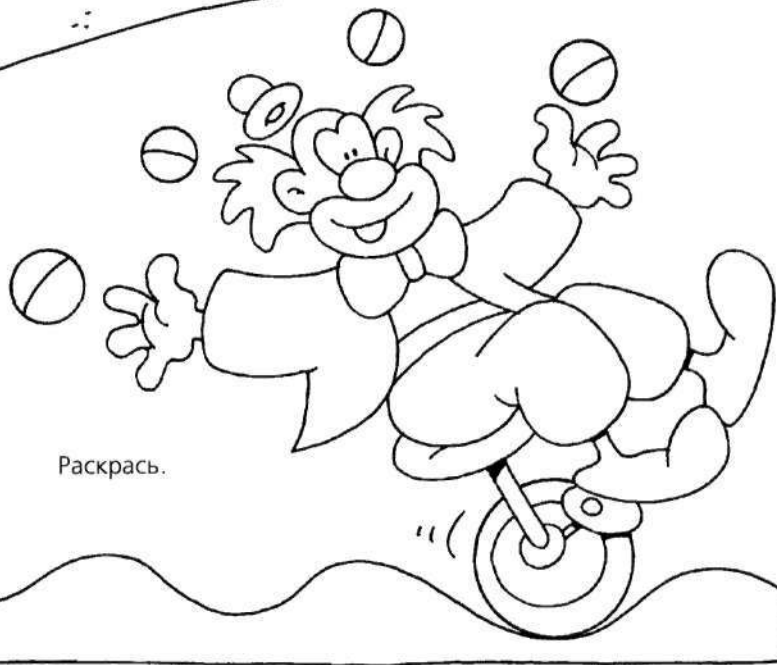
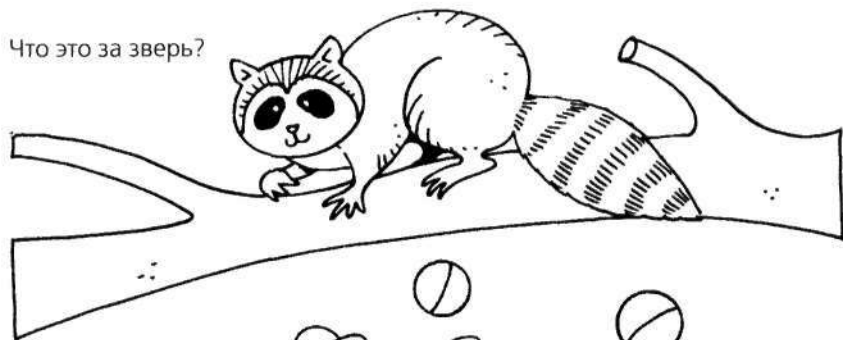

Раскрась.



На вершине сооружения – один каменный блок,  
на шестом уровне – четыре каменных блока,  
а на пятом уровне – восемь каменных блоков.  
Сколько всего каменных блоков использовано  
при строительстве этого сооружения?

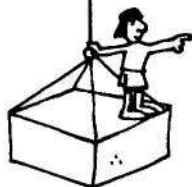

Что произойдёт, если  
один из рабочих  
отпустит руки или  
спрыгнет?



Обведи то, что потребуется в процессе приготовления супа.

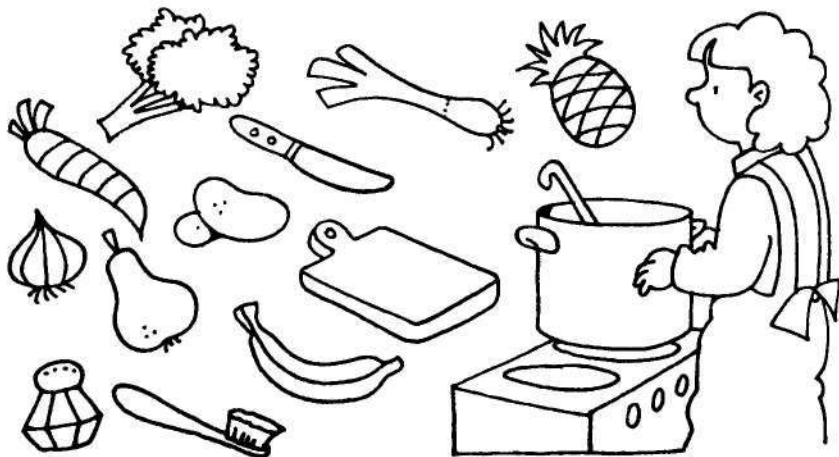

Раздели этот  
прямоугольник на четыре  
равные части. На каждой  
части нарисуй один  
цветочек.

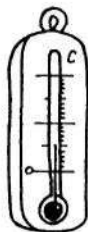
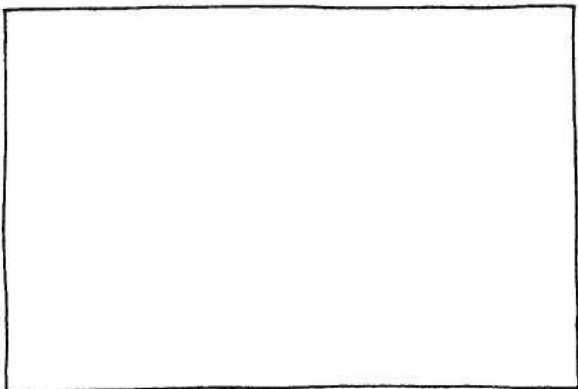

Сколько сейчас  
градусов?



Кто здесь живёт?

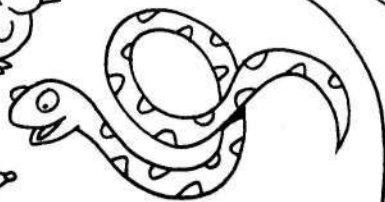
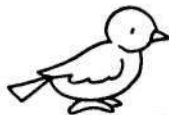

Сможет ли Тарзан перебраться через реку и не быть съеденным крокодилом?



Сложи время. Сколько получилось?

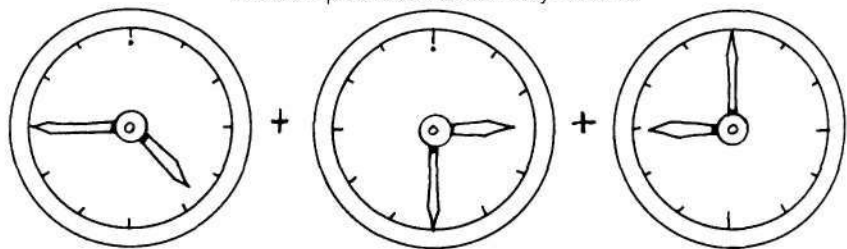

Что тебе потребуется, чтобы сделать скворечник?

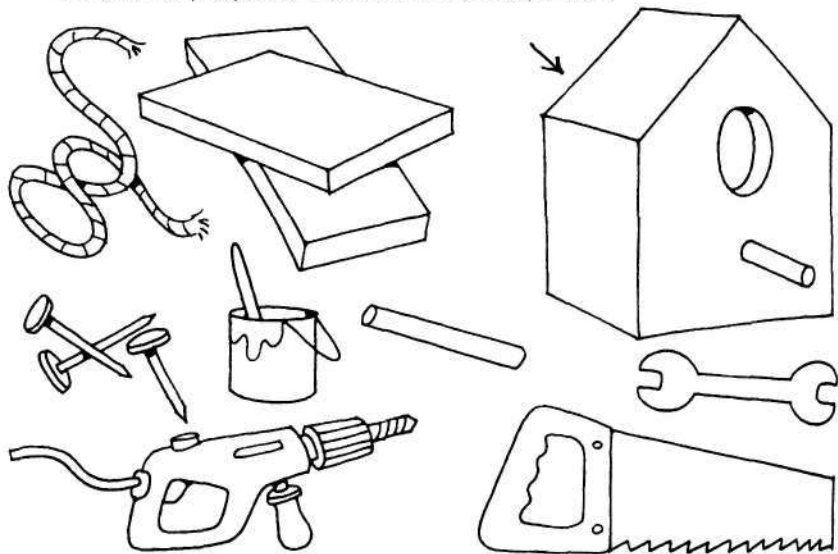

Сосчитай облака.

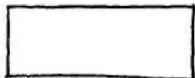
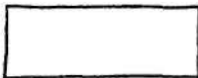
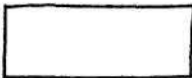
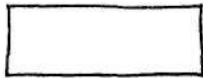
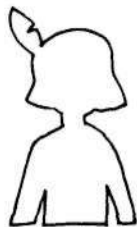

Посмотри на контуры и определи, кто это.

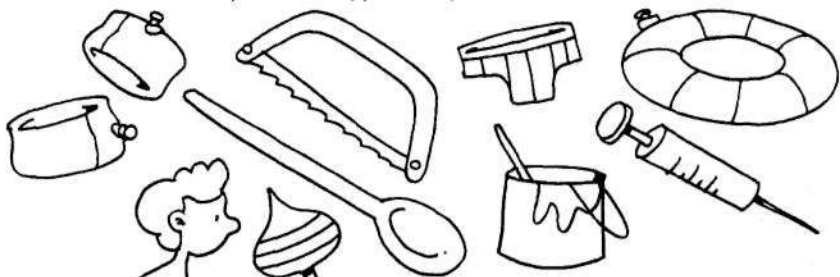

Что мальчику следует  
взять с собой?

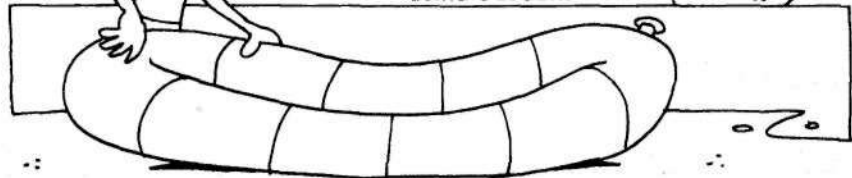

Как называется этот кустик?  
Где его выращивают?

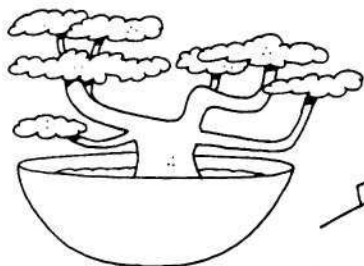

Сколько лет этому человеку?  
Сложи символы.

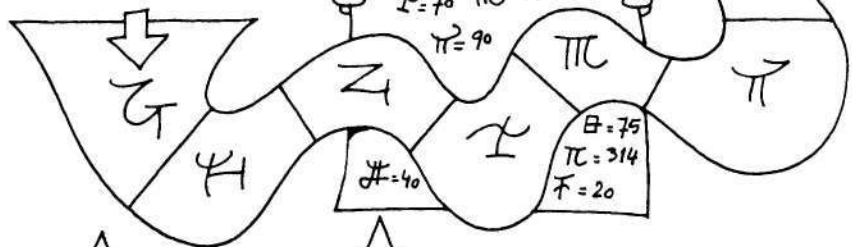

Какую сказку ты вспоминаешь,  
глядя на этот рисунок?  
Что здесь лишнее?





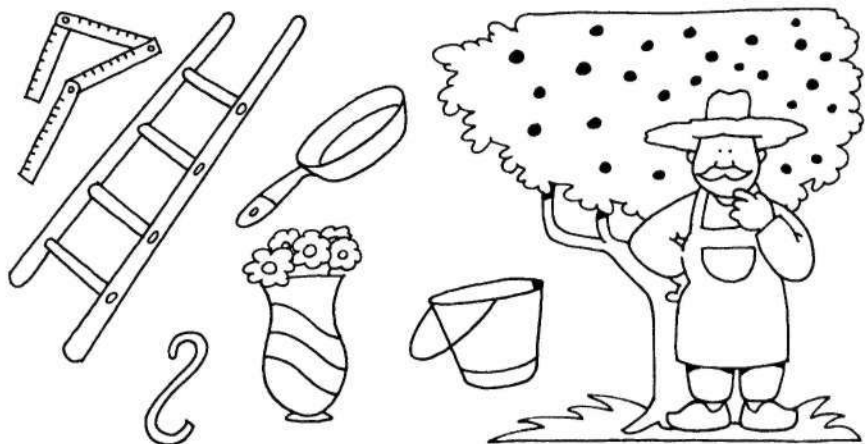

Что может понадобиться садовнику?

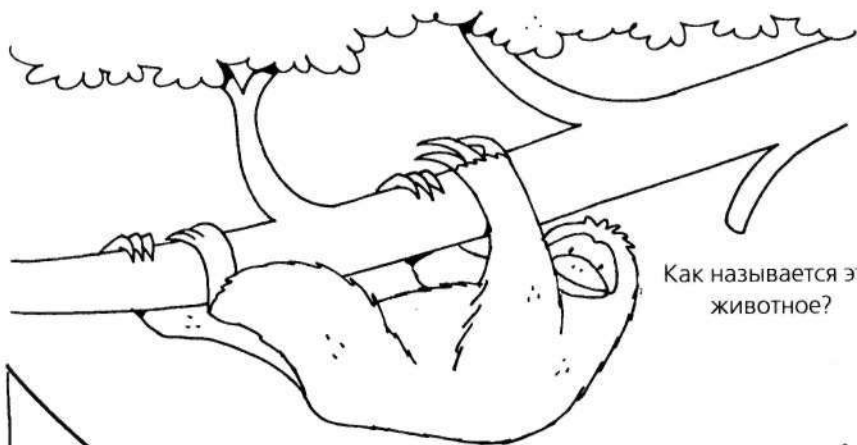

Как называется это животное?

Изучи закономерность и дополни таблицу.

23	.	9	.	3	5	.	15	23
.	10	8	.	2	.	8	10	16
.	6	.	2	0	2	.	6	8

Реши примеры.

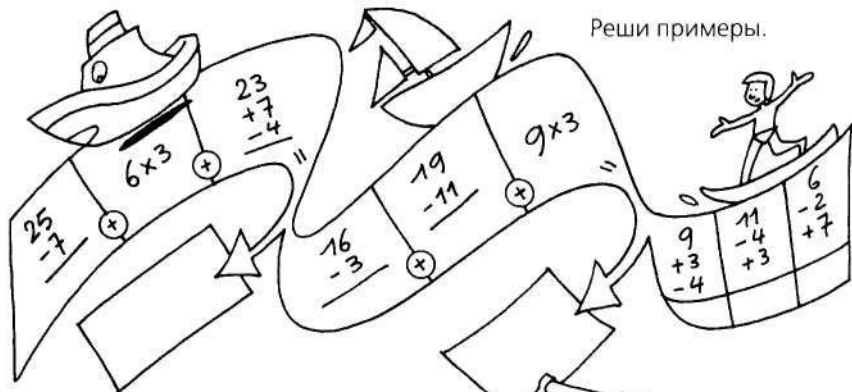

Найди лишнее.

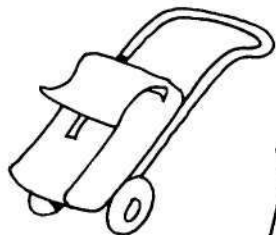
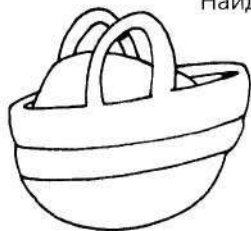

Помоги собаке добраться до косточки.

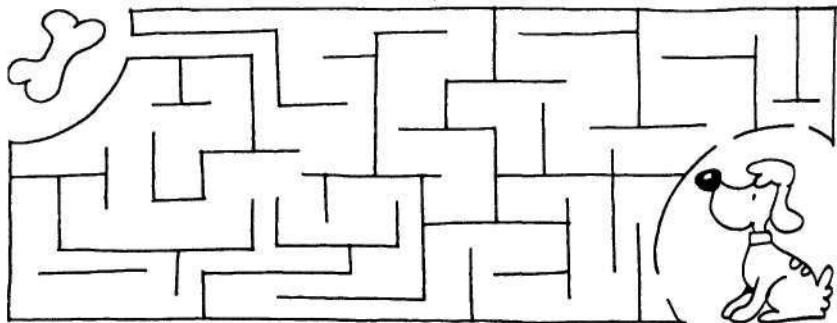



Придумай и нарисуй твой собственный флаг.

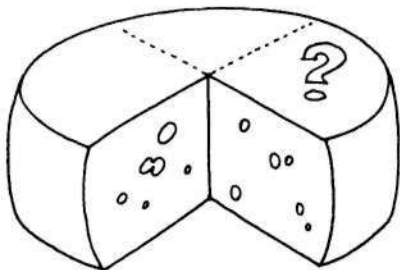

Сколько весит этот кусок сыра, если целый кусок весит два килограмма?

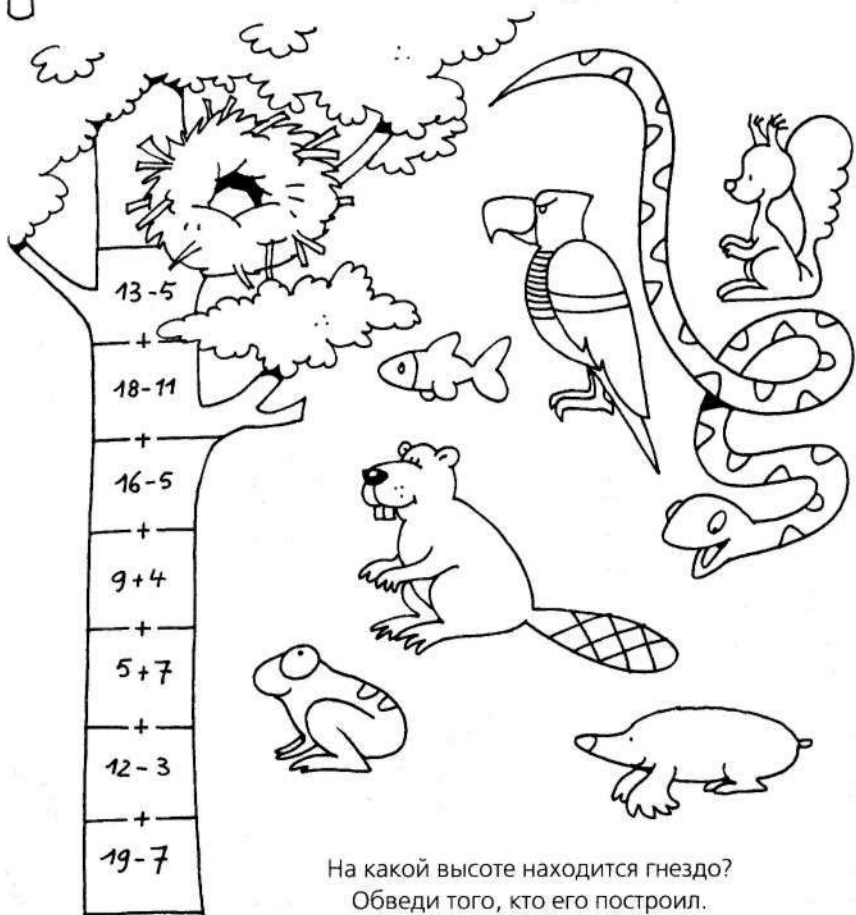

На какой высоте находится гнездо?  
Обведи того, кто его построил.

Раздели эти предметы на две группы.



Пройди от цифры 9 до цифры 9 по клеточкам, результат действий в которых равен девяти.

9	→ 5+4	3x3	4+6	6+3	2+7	9+0	9+3	7+2	1x9	9
6+4	7-2	11-2	5x2	3x3	6-2	9x1	7+4	5+4	4+4	
9-2	14-5	5x5	3x4	5+4	1+1	7+2	10-4	9x1	2x3	
4+4	3+6	2+7	10-1	9-0	2x6	13-4	12-3	15-6	6-2	

Сосчитай все морские звёздочки.





Найди лишнее.

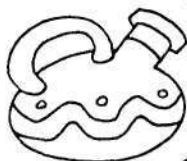
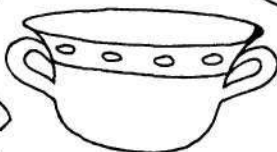
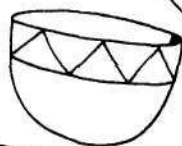
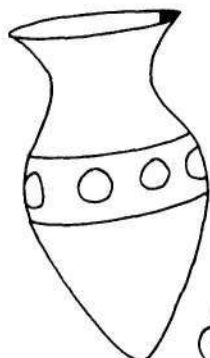

Найди путь с наименьшим результатом.

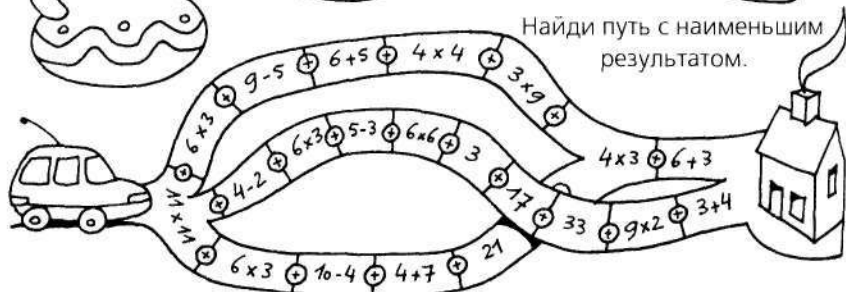

Сколько кусочков нитей нужно пауку, чтобы починить паутину?



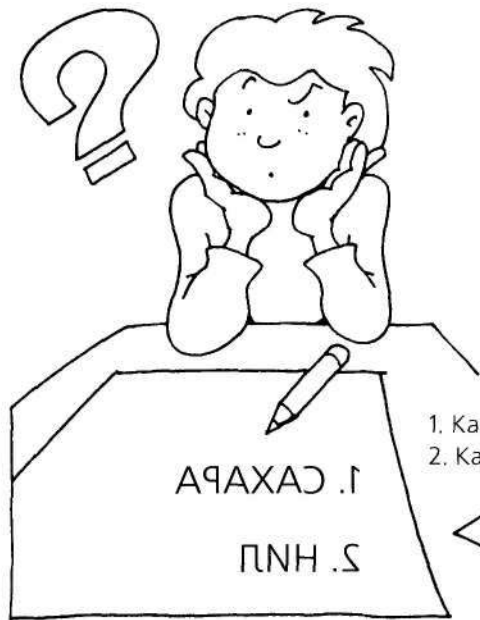

Что это за планета?

1. Какая пустыня самая большая?
2. Какая река самая длинная?

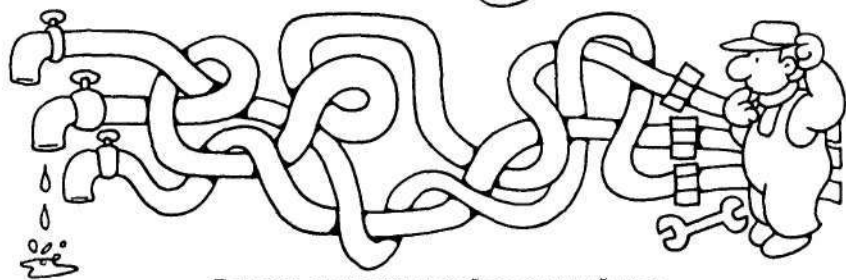
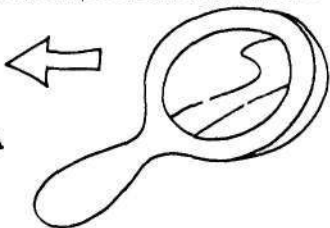

Помоги сантехнику найти текущий кран.



Найди лишнего.



Что должно произойти?

Какой парусник  
идёт быстрее?

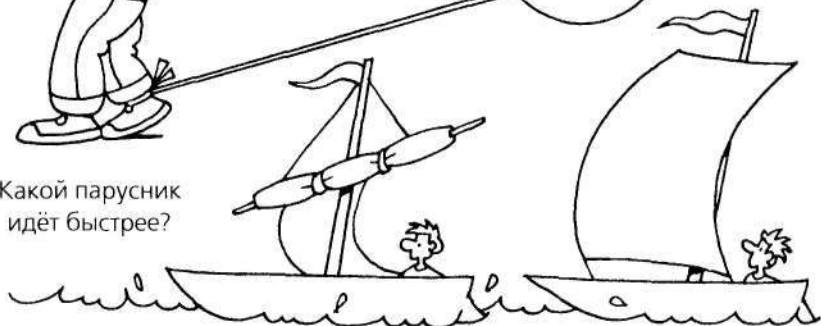

Нарисуй стрелки так, чтобы часы показывали указанное время.





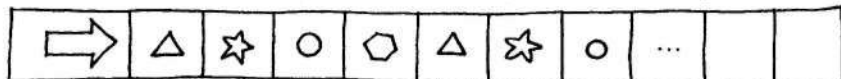
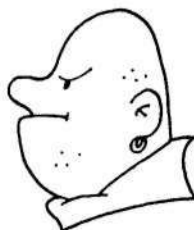

Кому принадлежит эта тень?

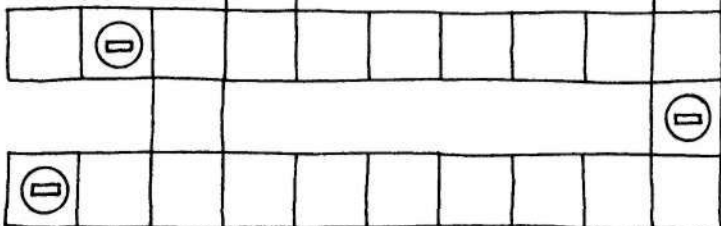

Продолжи цепочку.



 — запретный знак

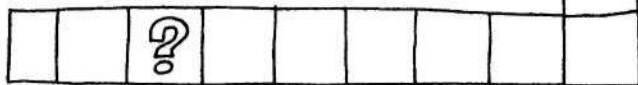

Соедини цифры по порядку.

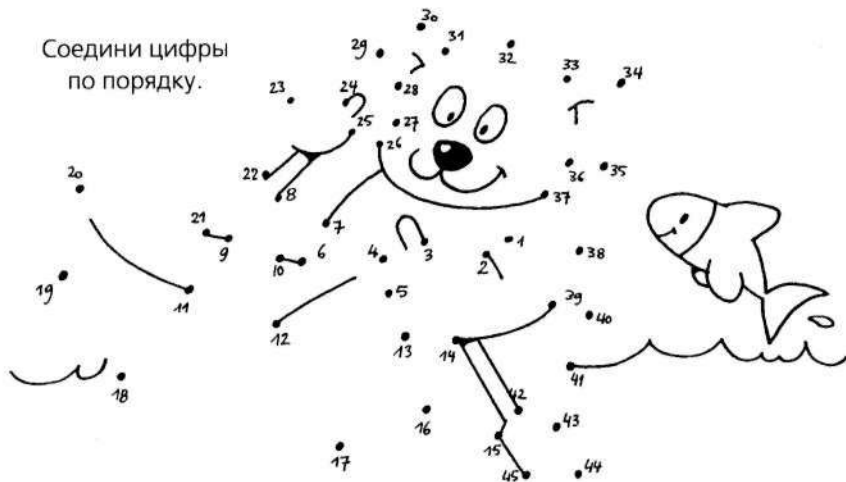

Найди недостающий кусочек.

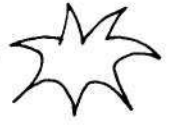
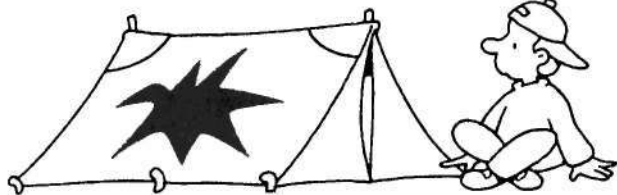

Каких животных  
ты узнаёшь  
в этом звере?



Сколько кусочков нитки  
ты видишь?

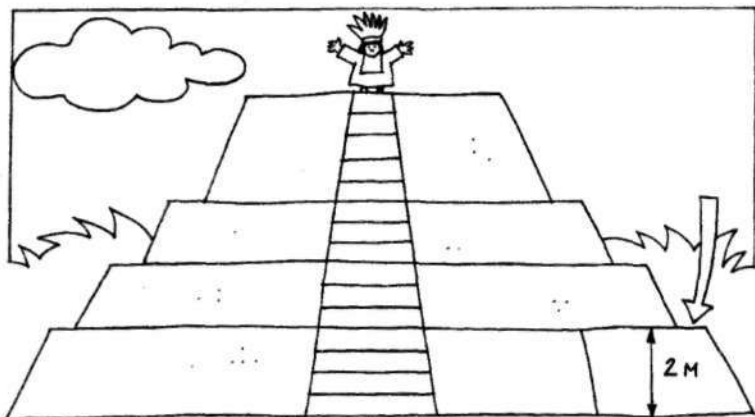

Определи, какова высота этой пирамиды, если ты знаешь, что высота нижнего каменного блока составляет два метра и что все ступеньки имеют одинаковую высоту.

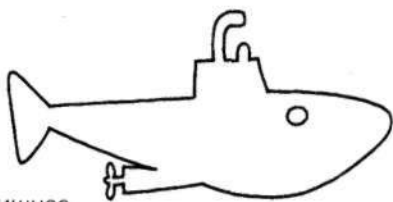
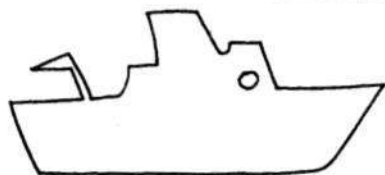

Найди лишнее.

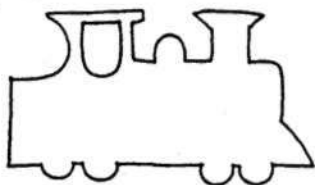

Кто выиграет забег?  
Продолжи цепочку.

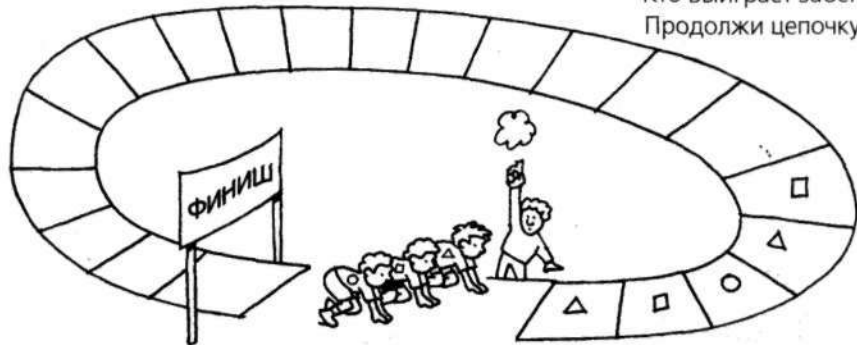

15 -3 x2 +5 -4 +9 -6 x3 -4 +7 -3

Реши пример.



Каких животных ты узнаёшь в этом звере?

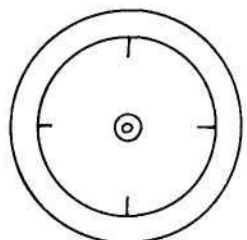
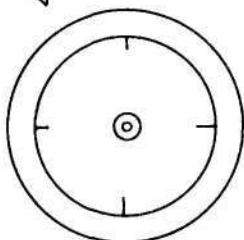
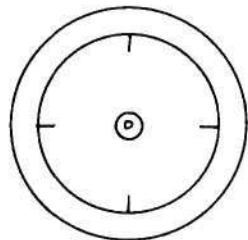

17.15

21.20

08.45

Нарисуй на часах стрелки так, чтобы они показывали указанное время.

Соедини цифры по порядку.



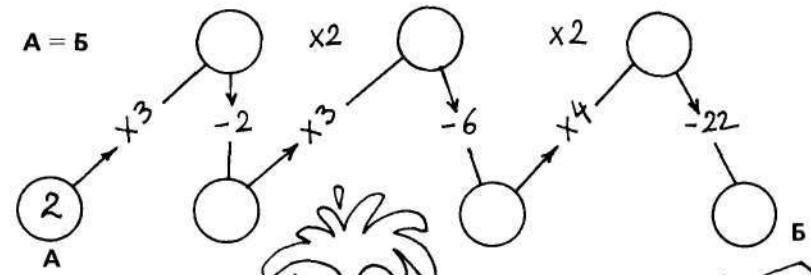

Каких животных ты узнаёшь в этом звере?

Каменщику нужно ещё 19 кирпичей. Хватит ли ему тех, что ты видишь?

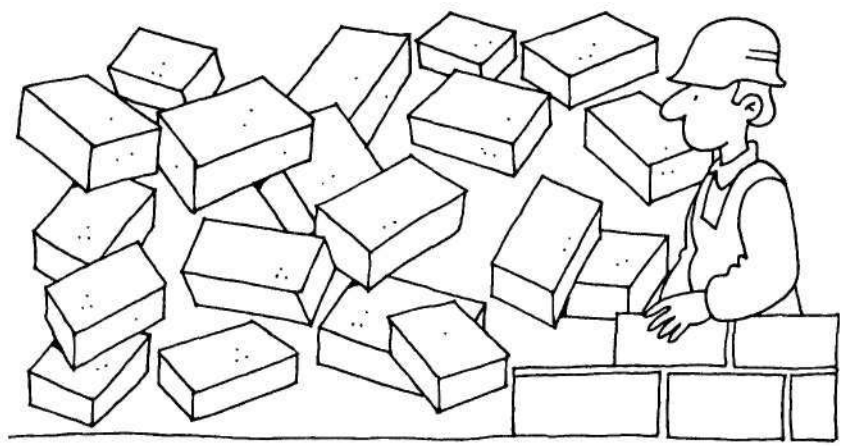

Чьи это контуры?



Помоги Красной Шапочке добраться до бабушки.

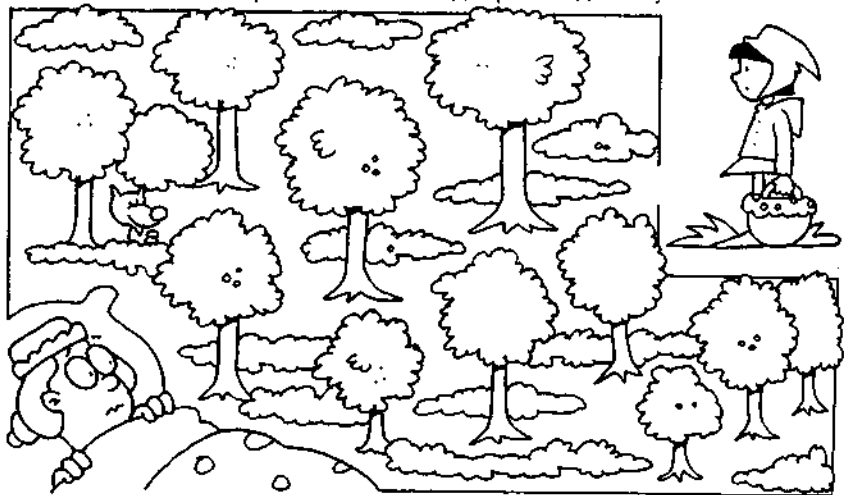

Чья это шляпа?

Каких животных ты узнаёшь в этом странном звере?

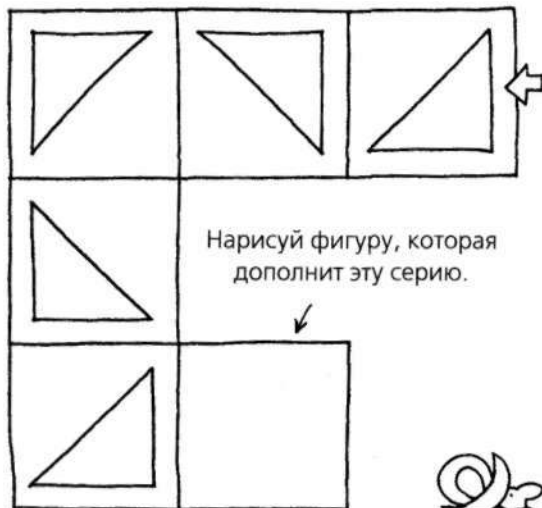
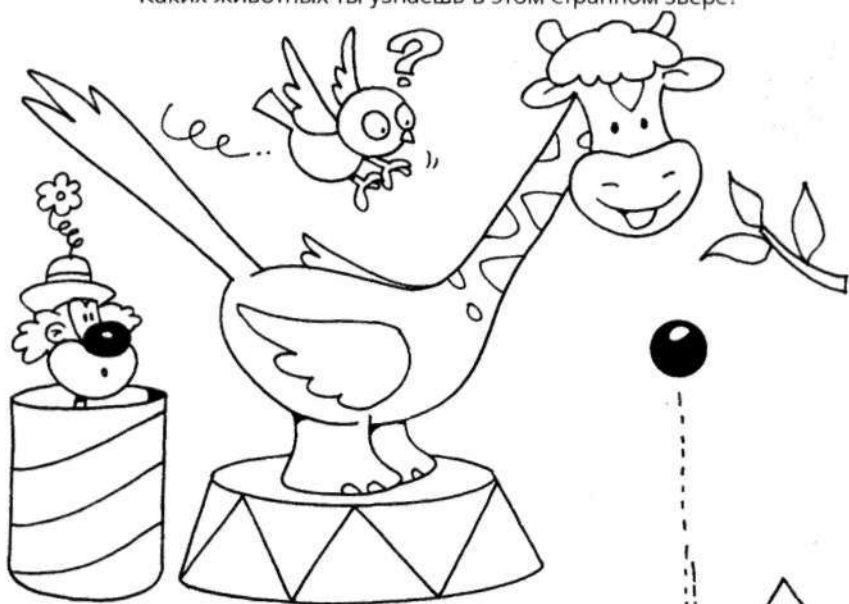

Образуй смысловые пары  
и найди лишнее.

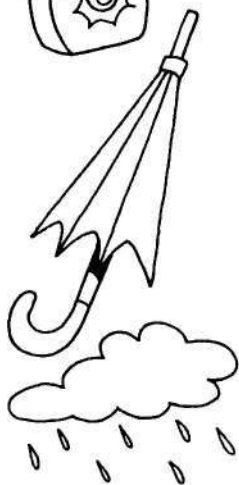
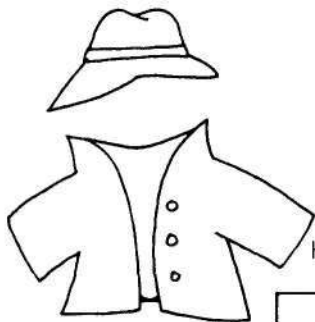

Кто спрятался за кустом?



Нарисуй твоего лучшего друга или подругу.

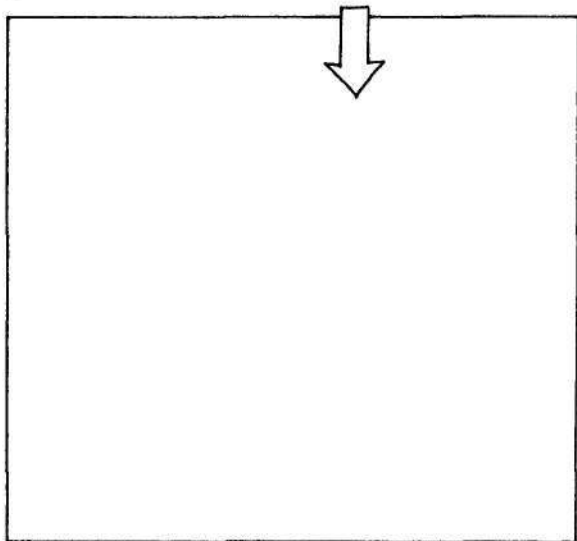

Какая птица съест вишенку?





Сколько пакетов молока в неделю может давать эта корова, если ты знаешь, что в течение первых четырёх дней она даёт три литра в день, а в последующие дни – два литра в день.



Обведи то, что производит пчёлка.



Из каких животных состоит этот зверь?

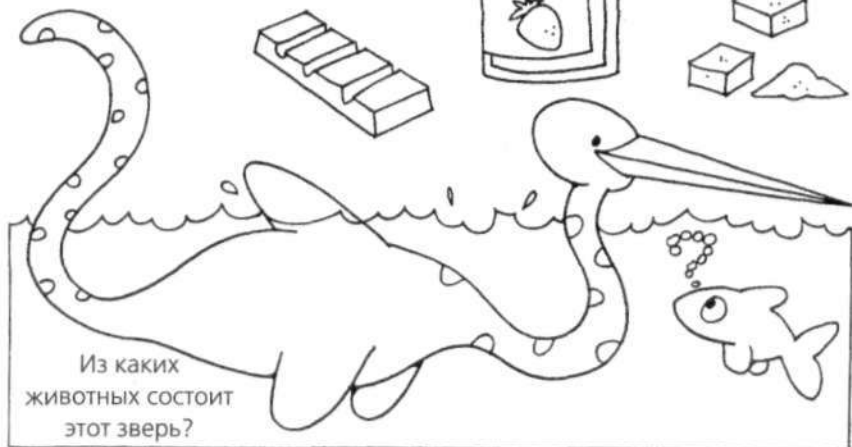

Сможет ли белочка добраться до орешка?

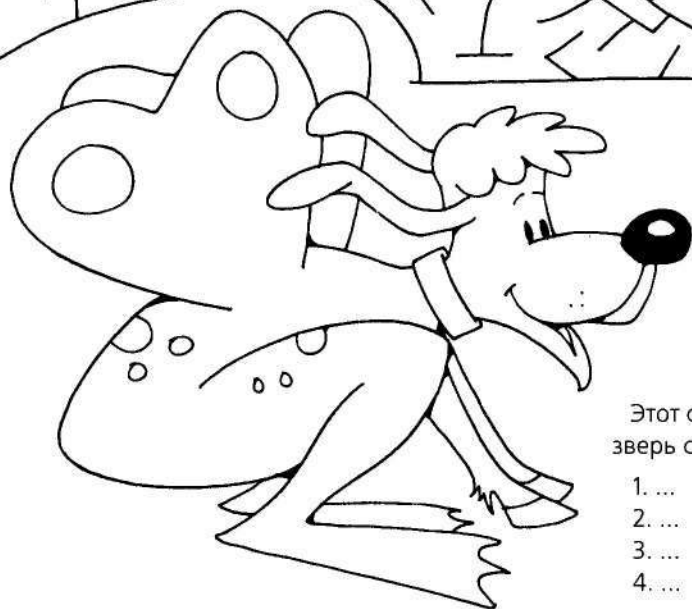
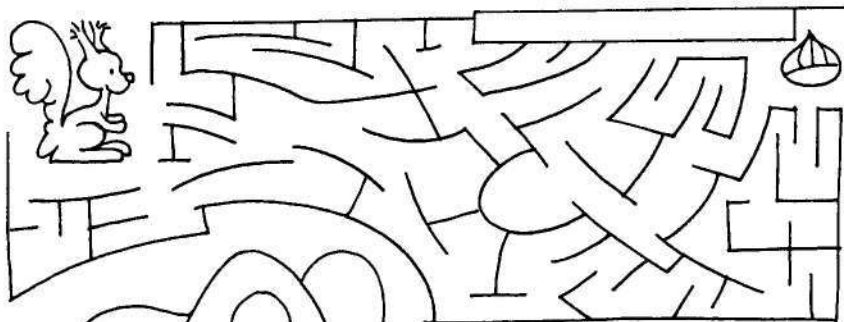

Этот смешной зверь состоит из:

1. ...
2. ...
3. ...
4. ...

Узнаёшь ли ты предметы, части которых изображены на этих рисунках?

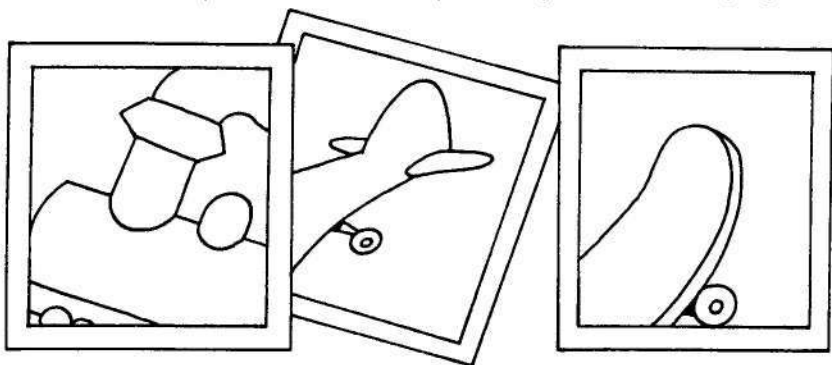

Что видит эта птичка внизу?



Каких животных ты  
узнаёшь в этом звере?

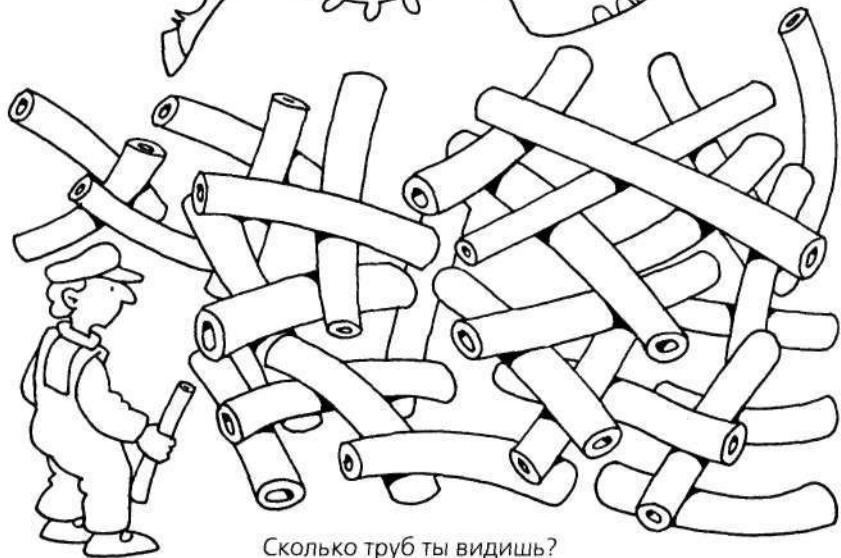

Сколько труб ты видишь?

Узнаёшь ли ты эти контуры?



Сосчитай все карандаши.

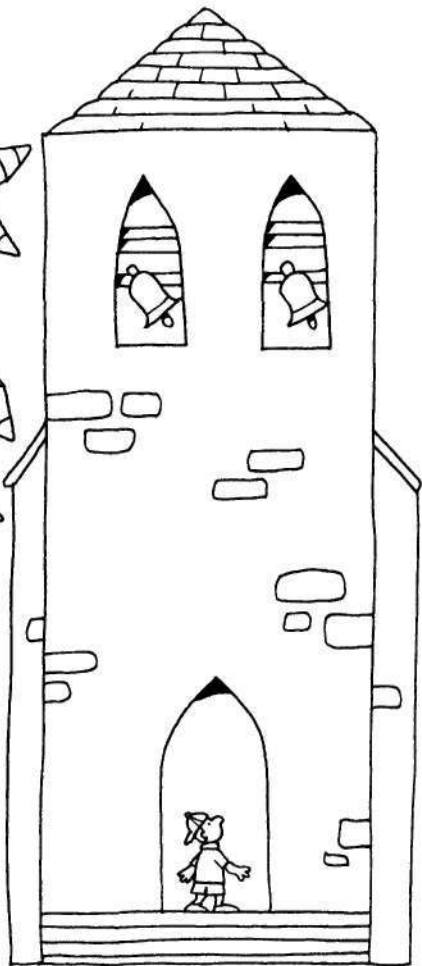
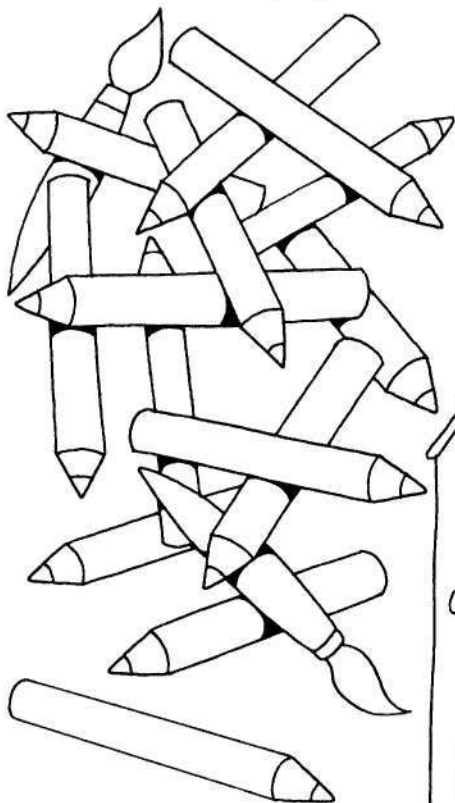

Определи высоту этой башни, если ты знаешь, что рост Юры 1,5 метра. Дверь в два раза больше Юры, а башня в 3,5 раза выше двери.

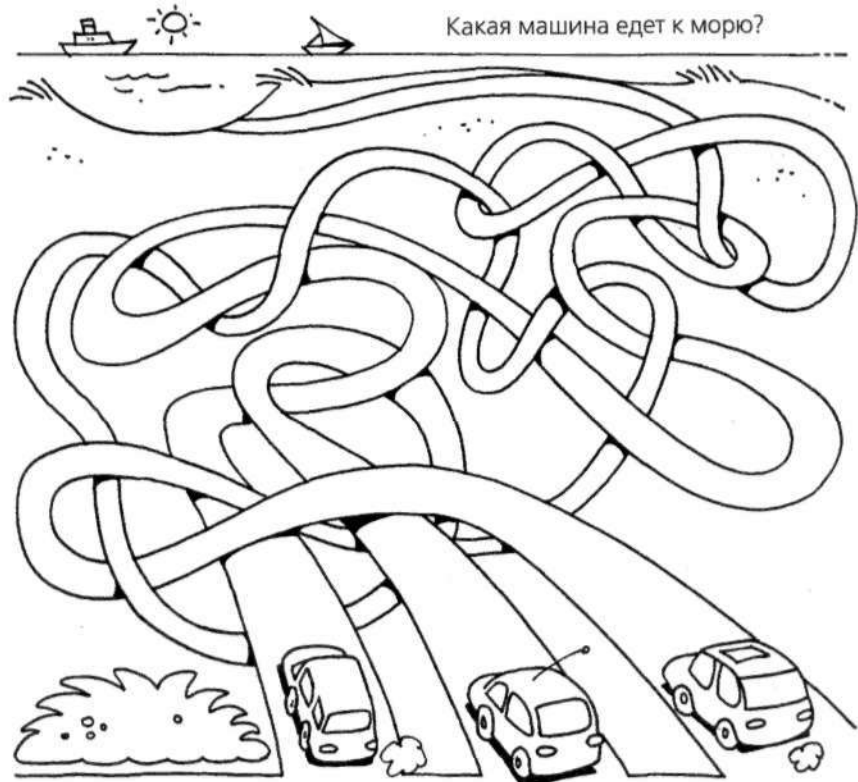

Это змея или верёвка?

2 – змея

3 – верёвка

Каких животных ты узнаёшь

в этом звере?

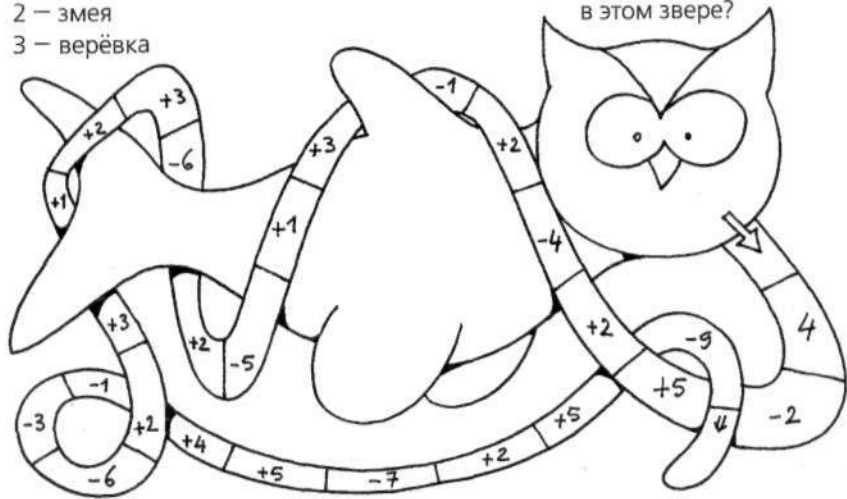

Из каких животных состоит этот зверь?

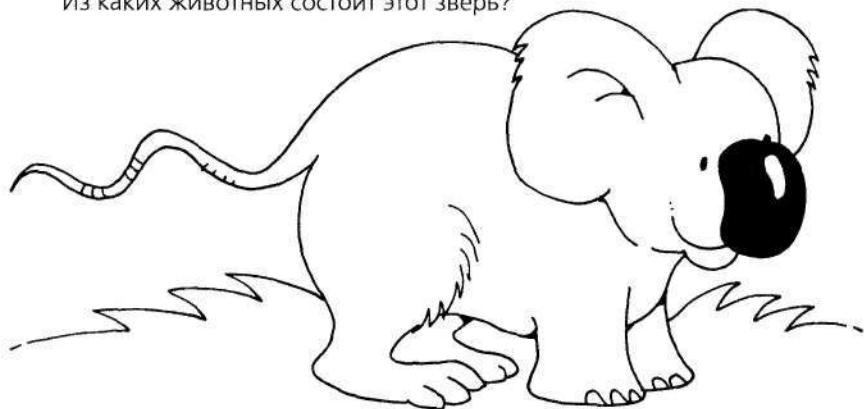

Соедини каждый предмет с его обладателем.

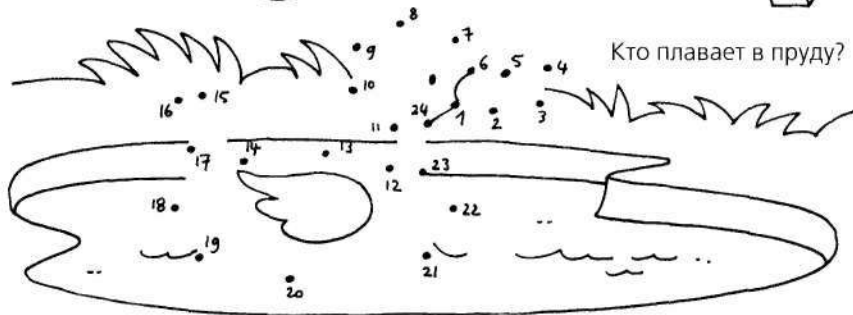
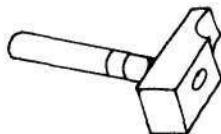
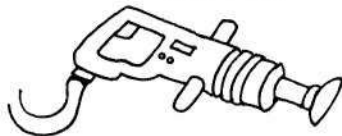
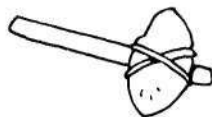

Кто плавает в пруду?

Каких животных ты узнаешь в этом звере?



Найди лишнее.

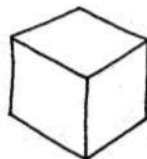
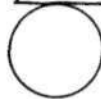
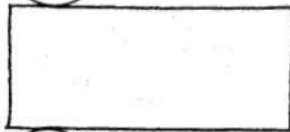
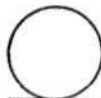
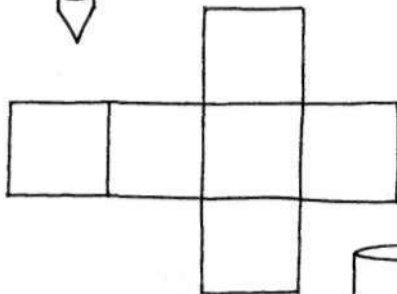
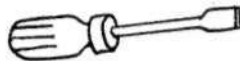
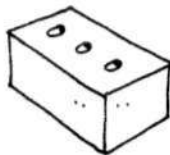
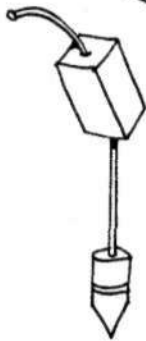
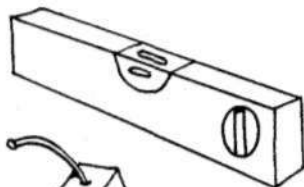

Соедини каждый предмет с его развёрткой.

Сосчитай всех рыбок на этой странице.

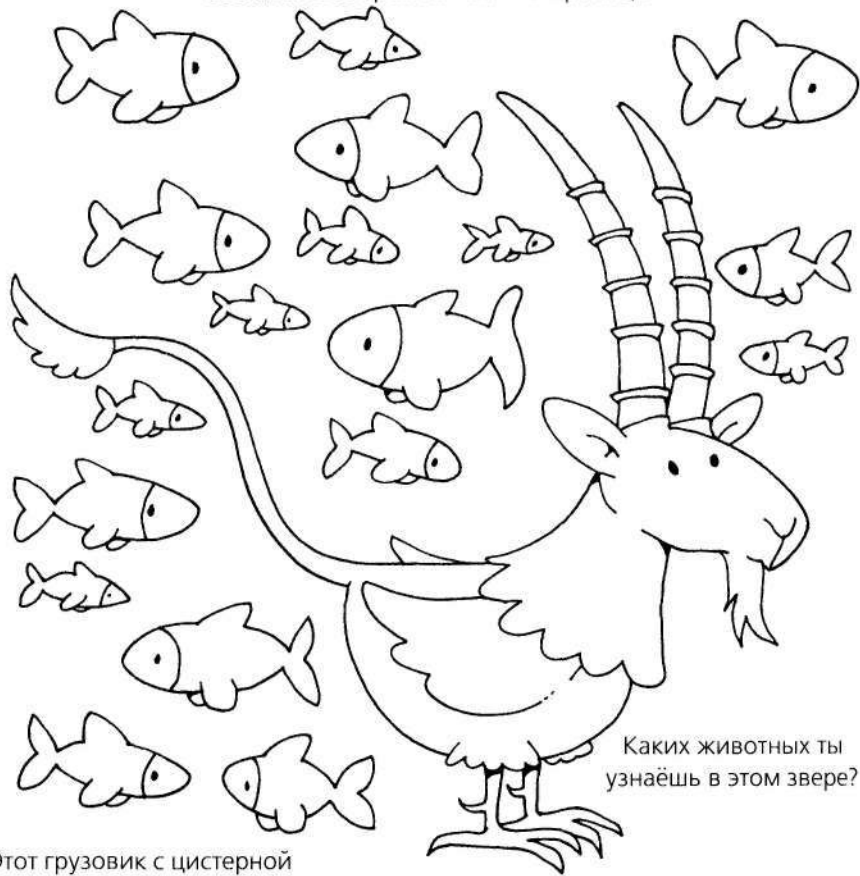

Каких животных ты узнаёшь в этом звере?

Этот грузовик с цистерной теряет два литра воды за километр. Он должен проехать 90 километров. Сколько воды в цистерне останется, когда он приедет?





Раскрась.

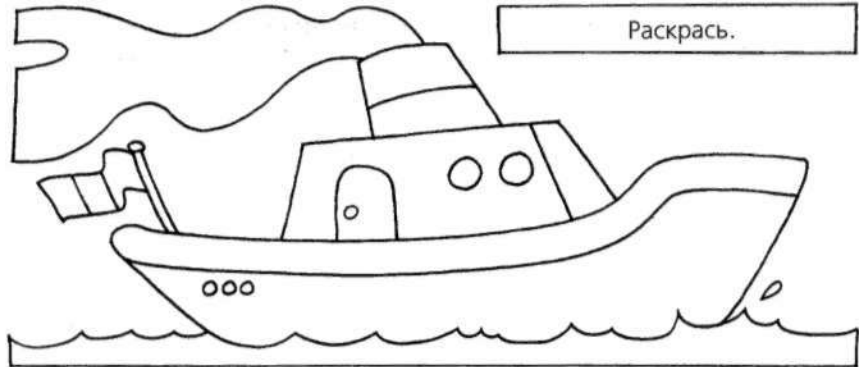

Что изображено на этих рисунках?

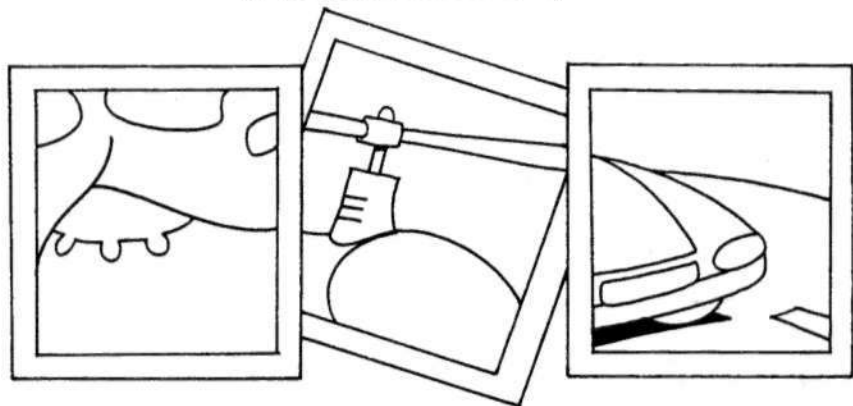

Из каких луковиц выросли эти цветы?



Узнаёшь ли ты эти контуры?

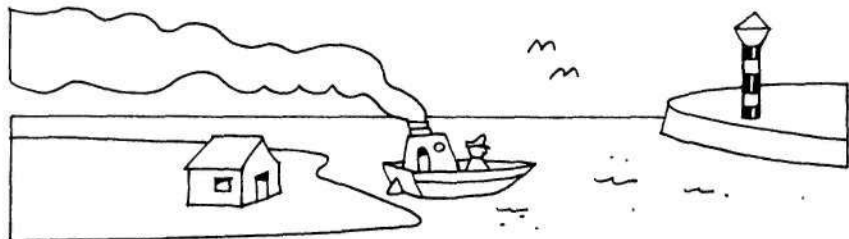

Скорость этой лодки 6 километров в час. Она проплыла  $\frac{1}{5}$  расстояния до острова за 10 минут. Каково расстояние до острова?

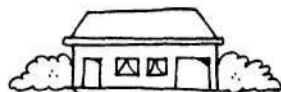

Что произойдёт, когда машина приедет к дому?



△ прокол шины

○ штраф

□ нет проблем

☆ закончился бензин



В каком направлении вращается колесо **Б**?



Из каких животных состоит этот странный зверь?

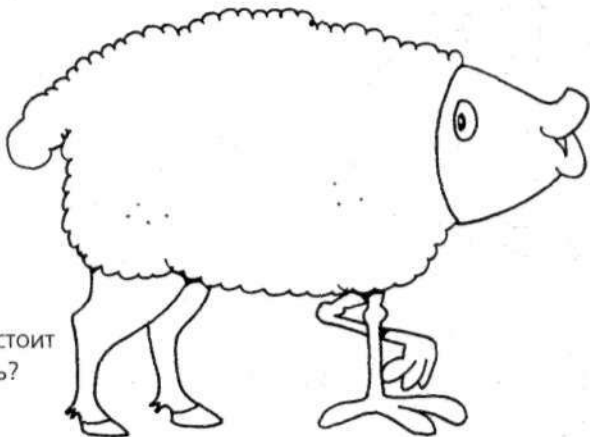

Соедини цифры по порядку  
и узнаешь, что нашёл археолог.



Где он проводил  
раскопки?



Каких животных  
ты узнаёшь  
в этом звере?



Сколько предметов здесь  
изображено?



Каких животных ты  
узнаёшь в этом звере?

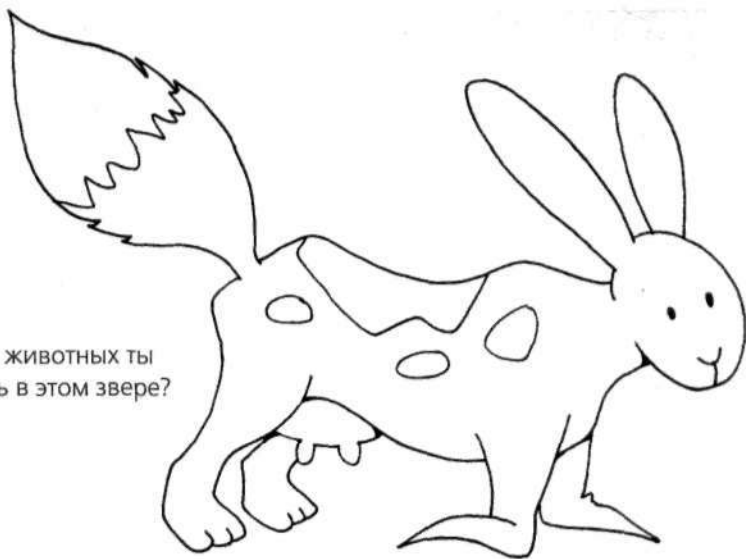

Найди лишнее.

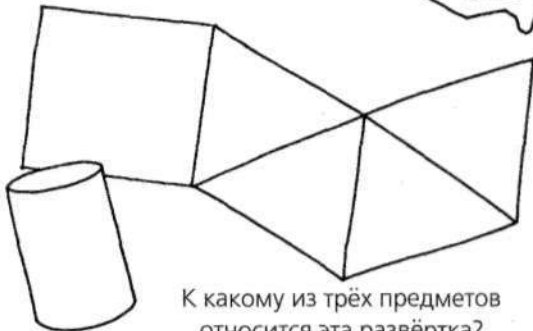
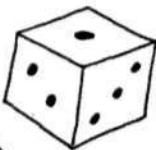
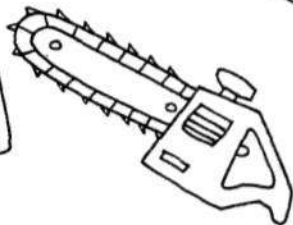
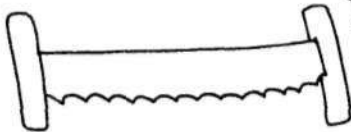
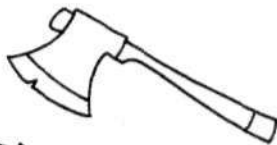
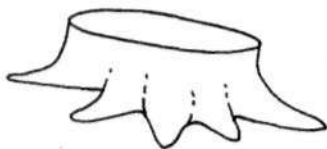

К какому из трёх предметов  
относится эта развёртка?

Нарисуй стрелки так, чтобы часы показывали указанное время.

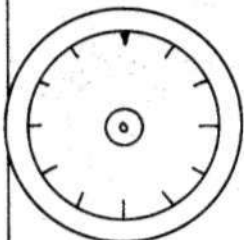

10 ч. 15 мин.

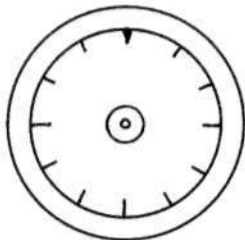

17 ч. 45 мин.

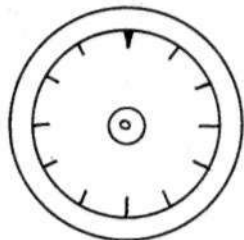

21 ч. 30 мин.

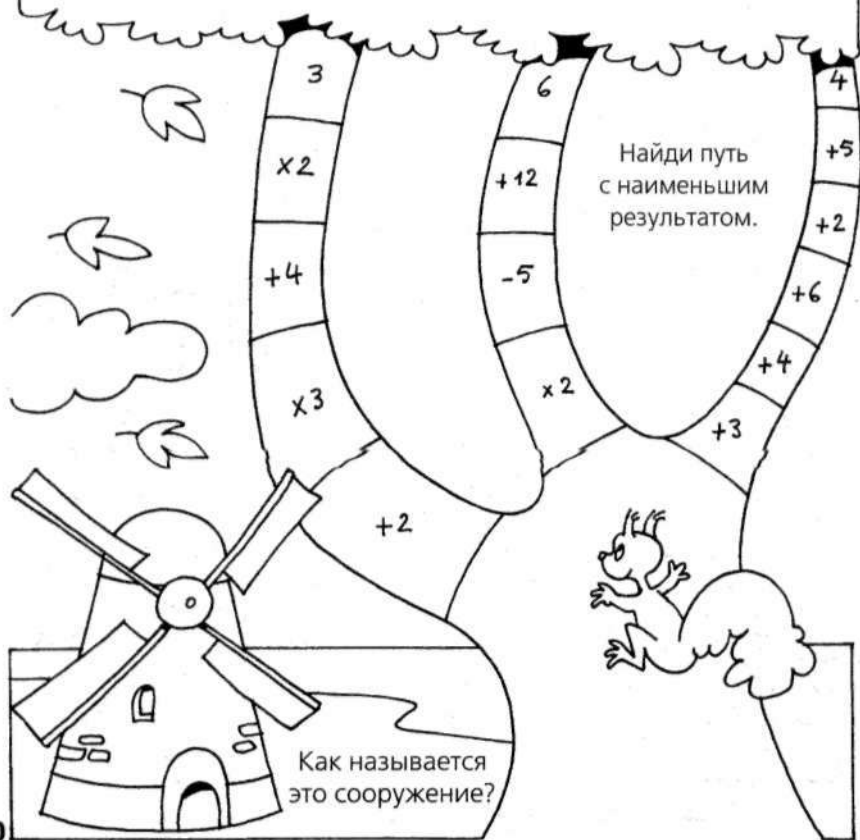

Найди лишнее.

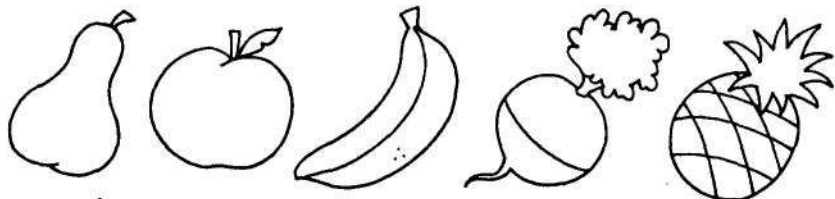

2.

37

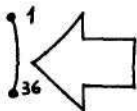

Соедини цифры по порядку и раскрась рисунок.

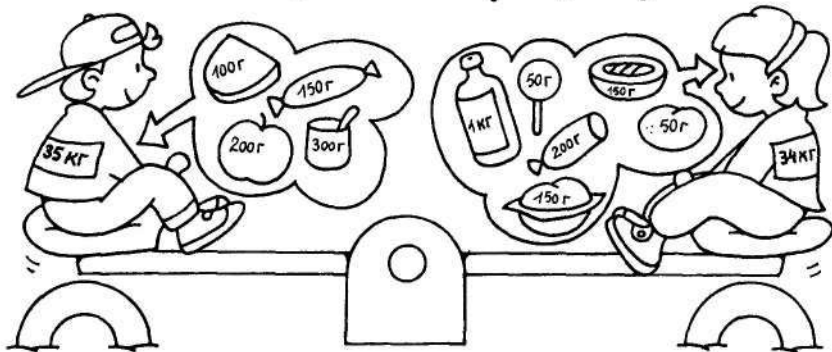
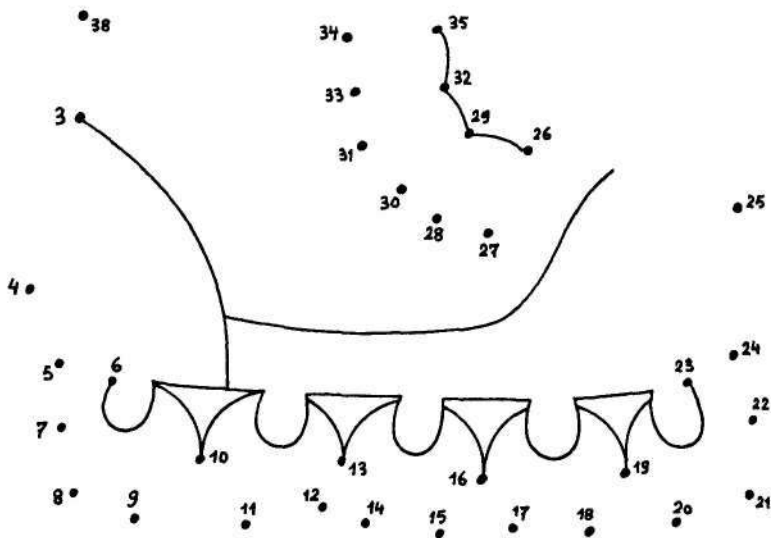

Паша и Маша хотят всё съесть! Кто из них перевесит?

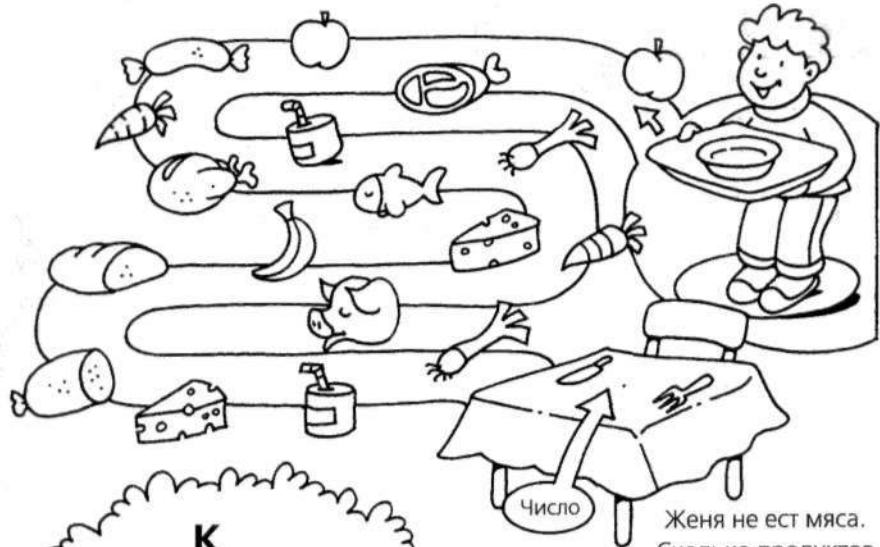

Женя не ест мяса.  
Сколько продуктов  
он сможет выбрать?



Кто спрятался на дереве?

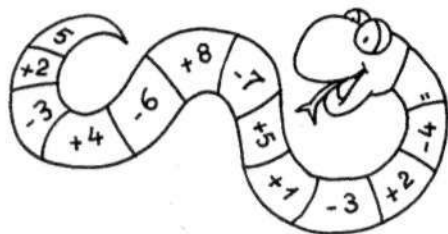

Определи длину змеи.

+	+	+

Сосчитай яблоки в каждом  
столбце и сложи их.