

«СОГЛАСОВАНО»

Начальник Департамента образования
комитета по социальной политике и
культуре администрации города Иркутска

А.А. Головкин
_____ 2023 г.

«СОГЛАСОВАНО»

Начальник ОИ ПВД МУ МВД России
«Иркутское» подполковник полиции

Е.М. Каримов
_____ 2023 г.

«УТВЕРЖДАЮ»

Заведующий МБДОУ города
Иркутска детский сад №172

«Радуга»

А.Ф. Валеева
_____ 2023 г.



ПАСПОРТ

дорожной безопасности образовательной организации

**Муниципальное бюджетное дошкольное образовательное
учреждение города Иркутска детский сад № 172 «Радуга»**

2023 год

Общие сведения

Муниципальное бюджетное дошкольное образовательное учреждение
города Иркутска детский сад №172 «Радуга»

Тип образовательной организации дошкольное образовательное учреждение

Юридический адрес: РФ, Иркутская область, 664078, г. Иркутск, микрорайон
Зеленый, 44

Фактический адрес: РФ, Иркутская область, 664078, город Иркутск, микрорайон
Зеленый, 44;

РФ, Иркутская область 664078, город Иркутск, микрорайон
Зеленый, 10

Руководители образовательной организации:

Заведующий Валеева Антонина Феликсовна 8(3952)37-01-32
(фамилия, имя, отчество) *(телефон)*

Заместители заведующего

Мавликаева Раузиля Габдулганиевна 8(3952)37-05-09
(фамилия, имя, отчество) *(телефон)*

Юрьева Надежда Глебовна 8(3952)37-01-32
(фамилия, имя, отчество) *(телефон)*

Заборовская Лариса Васильевна 8(3952)37-01-32
(фамилия, имя, отчество) *(телефон)*

Ответственные работники
муниципального органа
образования

Главный специалист по мобилизационной
подготовке и гражданской обороне
департамента образования комитета
по социальной политике и культуре
администрации г. Иркутска А.А. Трофименко
(должность) *(фамилия, имя, отчество)*
8(3952)52-01-77
(телефон)

Ответственные от
Госавтоинспекции

инспектор по пропаганде БДД ОГИБДД
МУ МВД России «Иркутское»
ст. лейтенант полиции Е.Д. Морозова 21-75-73
(должность) *(фамилия, имя, отчество)*

Ответственные работники
за мероприятия по профилактике
детского травматизма

заместители заведующего
(должность)

Заборовская Л.В., Мавликаева Р.Г.
(фамилия, имя, отчество)
8(3952)37-01-32
(телефон)

Руководитель или ответственный
работник дорожно-эксплуатационной
организации, осуществляющей
содержание улично-дорожной
сети (УДС)*

Руководитель или ответственный
работник дорожно-эксплуатационной
организации, осуществляющей
содержание технических средств
организации дорожного
движения (ТСОДД)*

Количество обучающихся (учащихся, воспитанников) 572

Наличие уголка по БДД имеется в коридоре ДОУ, в каждой возрастной
группе

(если имеется, указать место расположения)

Наличие класса по БДД нет

(если имеется, указать место расположения)

Наличие автогородка (площадки) по БДД да

Наличие автобуса в образовательной организации _____ нет

(при наличии автобуса)

Время занятий в образовательной организации:

Пятидневная рабочая неделя с 7.00 до 19.00

Телефоны оперативных служб:

МЧС с мобильного 112

Пожарные 01; 112;

Отделение пропаганды ОГИБДД МУ МВД России «Иркутское» 21-75-73

ОБДПС МУ МВД России «Иркутское» 21-76-01

ДЧ МУ МВД России «Иркутское» 21-68-05,

ДЧ УГИБДД ГУ МВД России по Иркутской области 21-27-99

* Дорожно-эксплуатационные организации, осуществляющие содержание УДС и ТСОДД, несут ответственность в соответствии с законодательством Российской Федерации (Федеральный закон «О безопасности дорожного движения» от 10 декабря 1995 г. № 196-ФЗ, Кодекс Российской Федерации об административных правонарушениях, Гражданский кодекс Российской Федерации)

Содержание

I. План-схемы образовательной организации (сокращение – ОО).

1. Район расположения образовательной организации, пути движения транспортных средств и детей (обучающихся).
2. Организация дорожного движения в непосредственной близости от образовательной организации с размещением соответствующих технических средств организации дорожного движения, маршруты движения детей и расположение парковочных мест.
3. Маршруты движения организованных групп детей от образовательной организации к стадиону, парку или спортивно-оздоровительному комплексу, к общеобразовательной школе, детской школе искусств.
4. Пути движения транспортных средств к местам разгрузки/погрузки и рекомендуемые безопасные пути передвижения детей по территории образовательной организации.

I. План-схемы образовательной организации

1. Район расположения образовательной организации, пути движения транспортных средств и детей (обучающихся)

Микрорайон Зеленый, 44

,0-

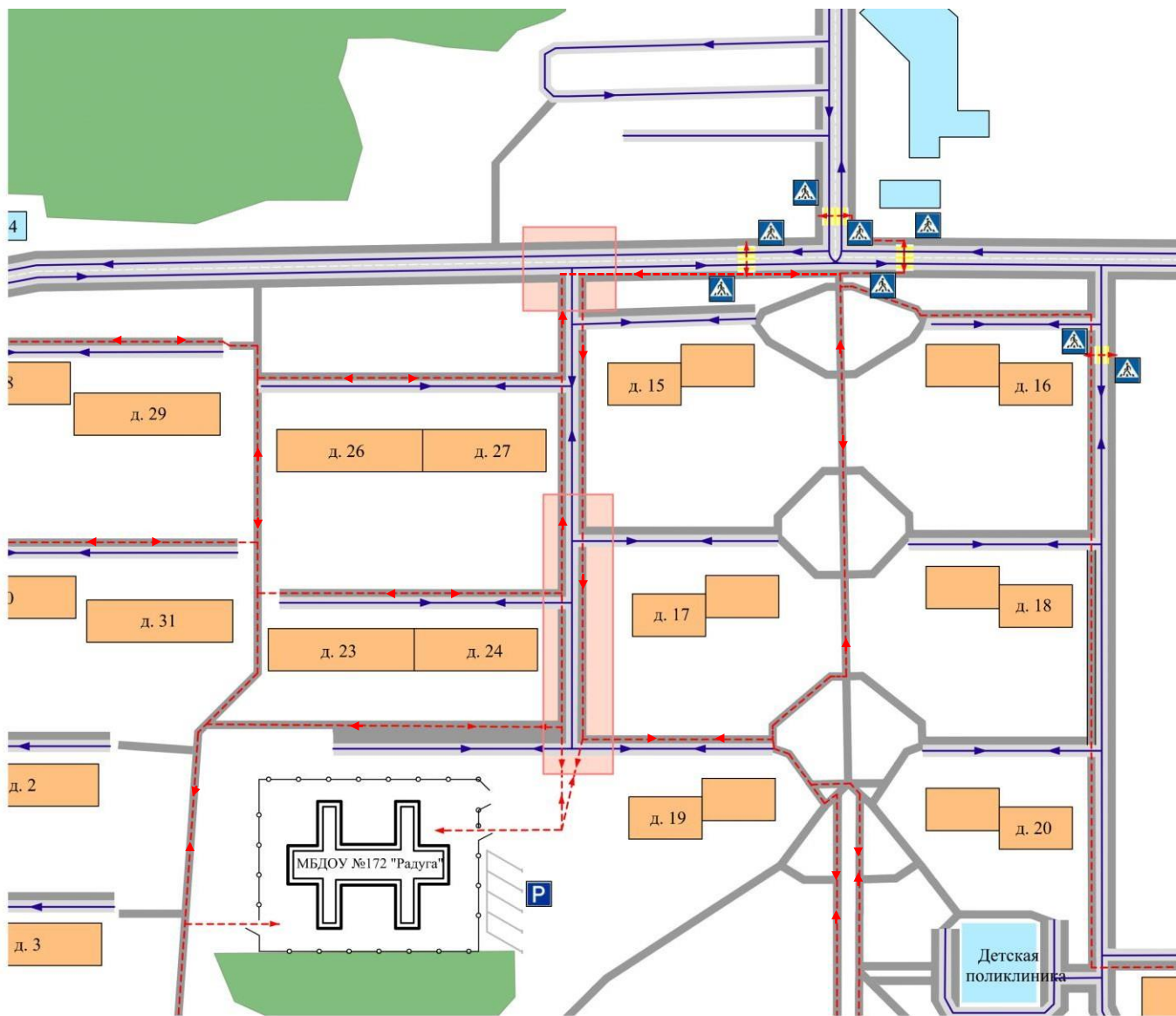

 - жилая застройка

 - движение транспортных средств

 - проезжая часть

 - движение детей в (из) образовательную организацию

 - тротуар

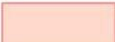
 - опасные участки

 - надземный пешеходный переход

 - общественные (образовательные) здания

Район расположения образовательной организации, пути движения транспортных средств и детей (обучающихся)

Микрорайон Зеленый, 10А



— жилая застройка

— проезжая часть

— тротуар

— надземный пешеходный переход

— движение транспортных средств

— движение детей в (из) образовательную организацию

— опасные участки

— общественные (образовательные) здания

**2. Схема организации дорожного движения в непосредственной близости от образовательной организации с размещением соответствующих технических средств организации дорожного движения, маршрутов движения детей и расположения парковочных мест
Микрорайон Зеленый, 44**

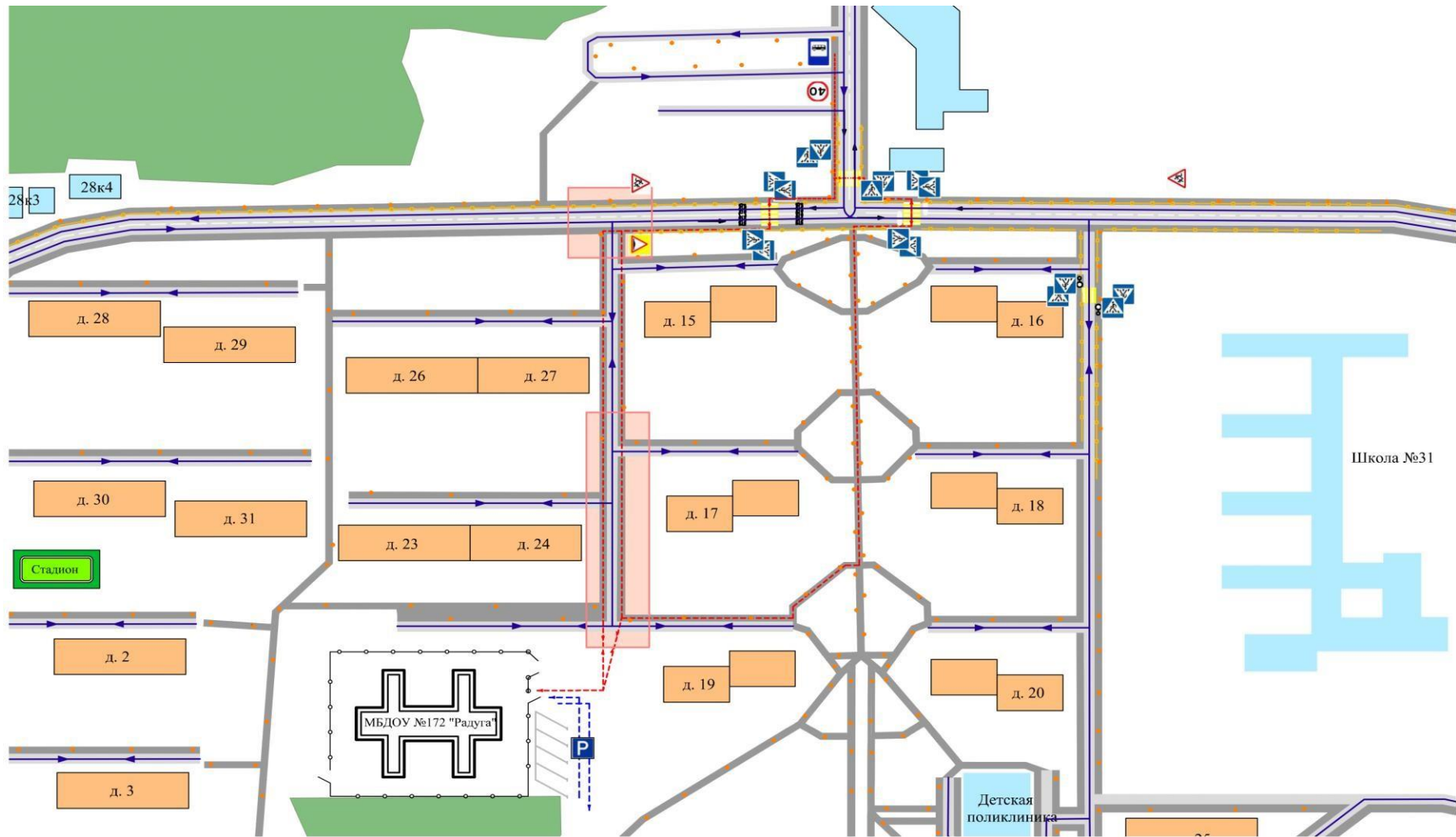

— — — — — - пешеходное ограждение

— — — — — - ограждение образовательной организации

▬▬▬▬▬▬ - искусственная неровность

• - искусственное освещение

↔ - движение транспортных средств

→ - направление движения транспортного потока

— — — — — - направление движения детей от остановок маршрутных транспортных средств

— — — — — - направление движения детей от остановок частных транспортных средств

⊙ - светофор типа Т.7, выполненный в виде одной светофорной секции с мигающим желтым цветом

▭ - опасные участки

**Схема организации дорожного движения в непосредственной близости от образовательной организации с размещением соответствующих технических средств организации дорожного движения, маршрутов движения детей и расположения парковочных мест
Микрорайон Зеленый, 10А**

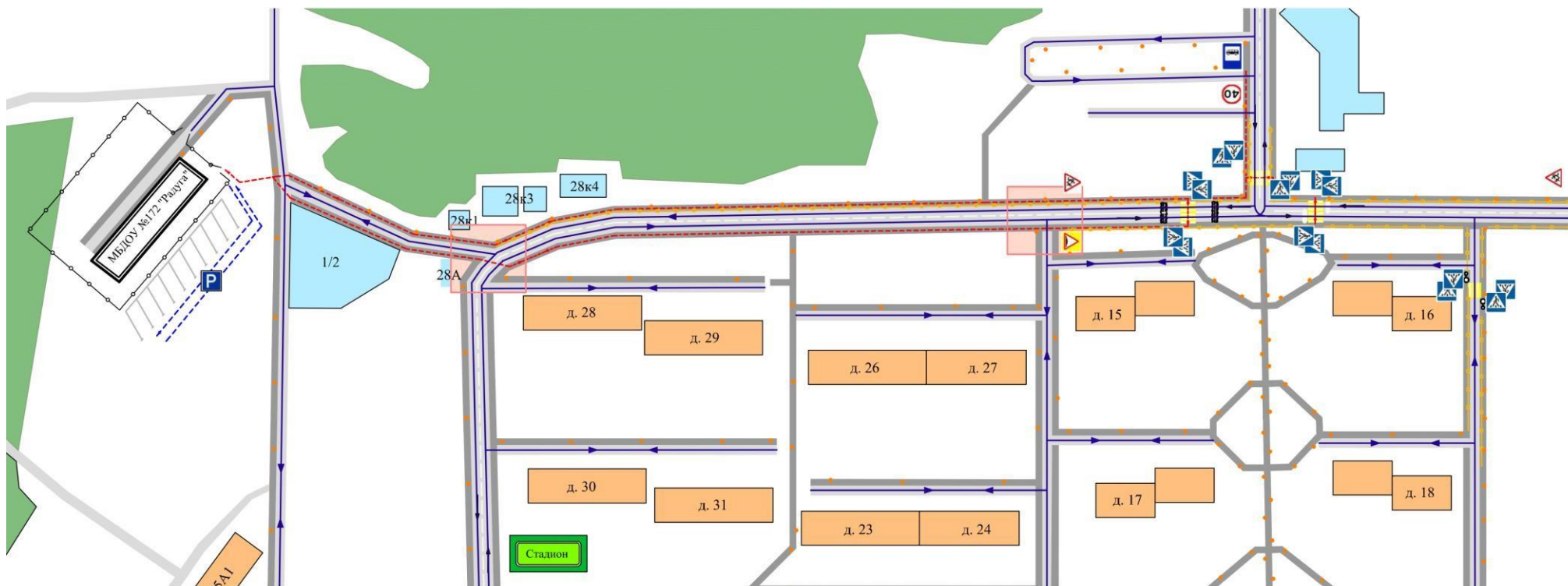

- | | | | |
|--|--|--|---|
| | - пешеходное ограждение | | - направление движения транспортного потока |
| | - ограждение образовательной организации | | - направление движения детей от остановок маршрутных транспортных средств |
| | - искусственная неровность | | - направление движения детей от остановок частных транспортных средств |
| | - искусственное освещение | | - опасные участки |
| | | | - движение транспортных средств |

3. Маршруты движения организованных групп детей от образовательной организации к стадиону, парку или спортивно-оздоровительному комплексу, школе, детской школе искусств Микрорайон Зеленый, 44

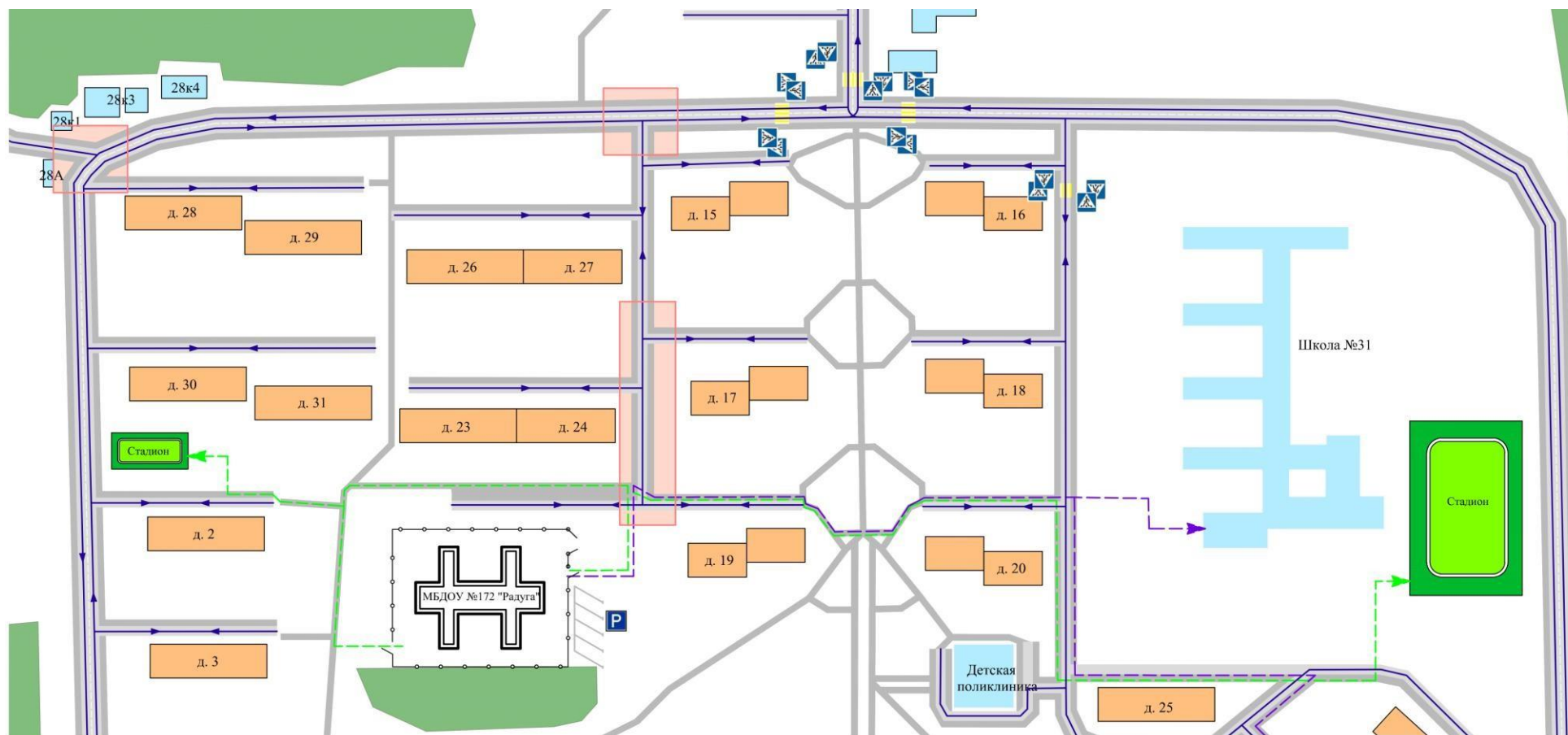





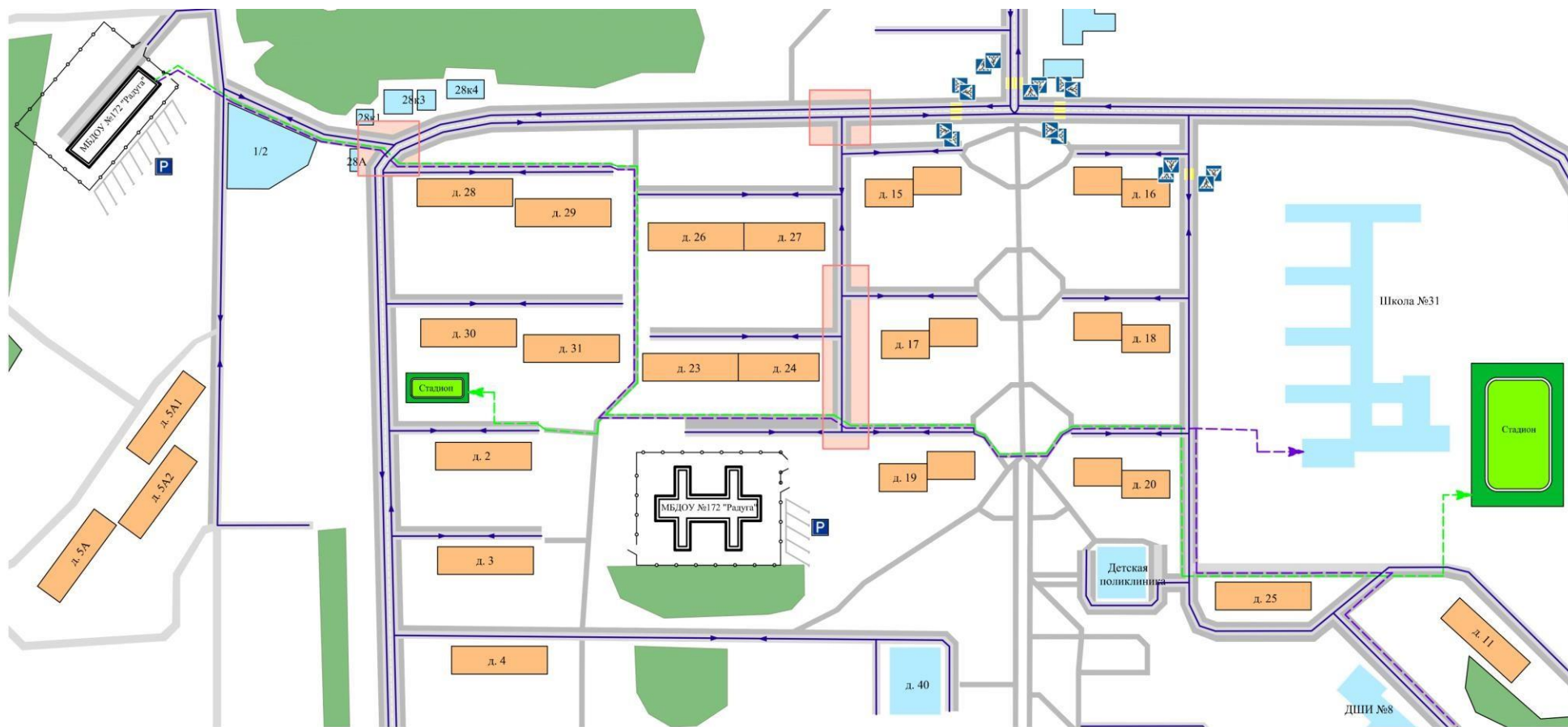

- жилая застройка
- проезжая часть
- тротуар
- надземный пешеходный переход

- ➔ - направление безопасного движения группы детей к стадиону, в спортивно-оздоровительный комплекс
- ➔ - направление безопасного движения группы детей в общеобразовательную : детскую школу искусств
- опасные участки
- ↔ - движение транспортных средств





Маршруты движения организованных групп детей от образовательной организации к стадиону, парку или спортивно-оздоровительному комплексу, школе, детской школе искусств Микрорайон Зеленый, 10А, 44

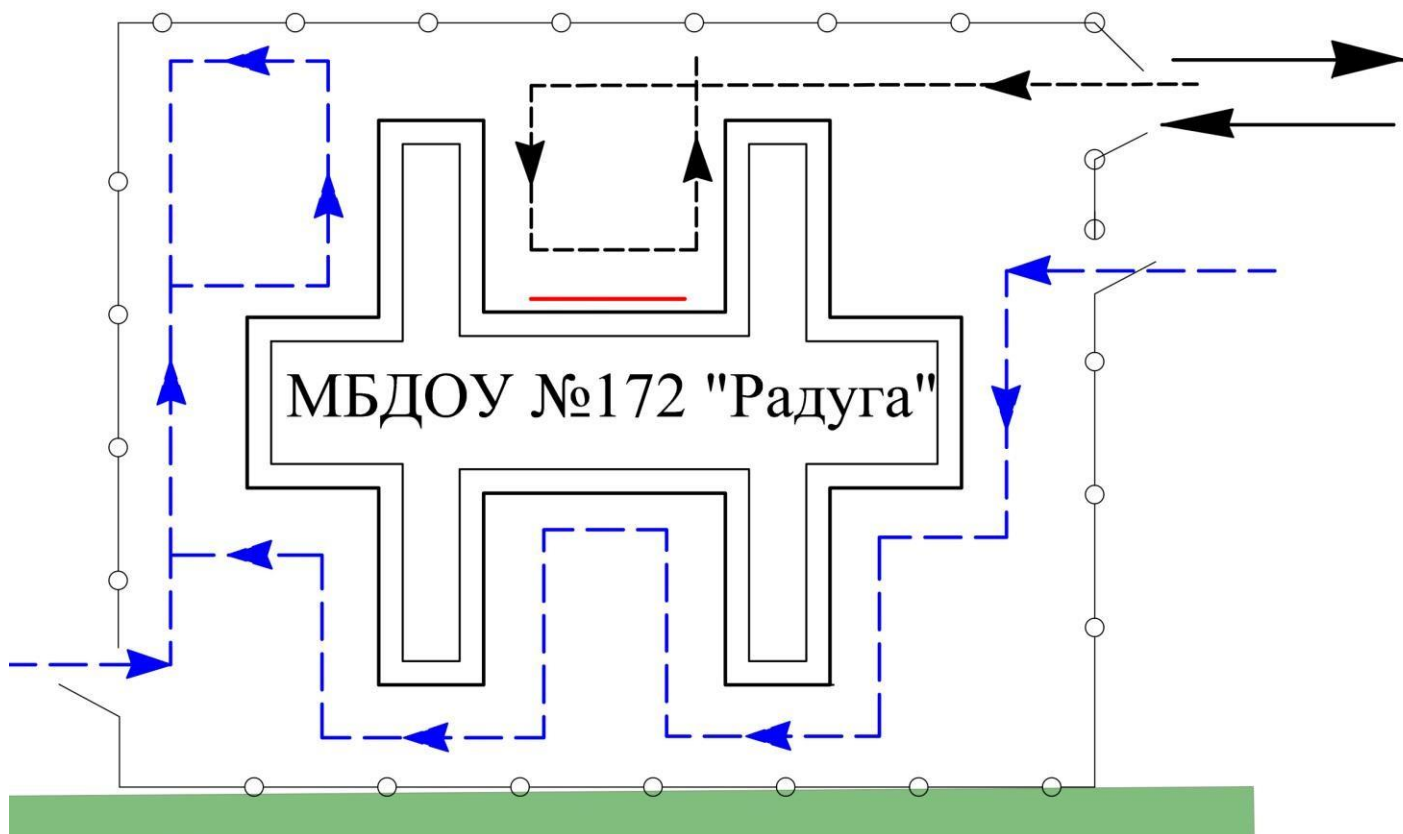

- | | | | |
|---|--------------------------------|---|--|
|  | - жилая застройка |  | - направление безопасного движения группы детей к стадиону, в спортивно-оздоровительный комплекс |
|  | - проезжая часть |  | - направление безопасного движения группы детей в общеобразовательную детскую школу искусств |
|  | - тротуар |  | - опасные участки |
|  | - надземный пешеходный переход |  | - движение транспортных средств |



4. Пути движения транспортных средств к местам разгрузки/погрузки и рекомендуемые безопасные пути передвижения детей по территории образовательной организации Микрорайон Зеленый, 44

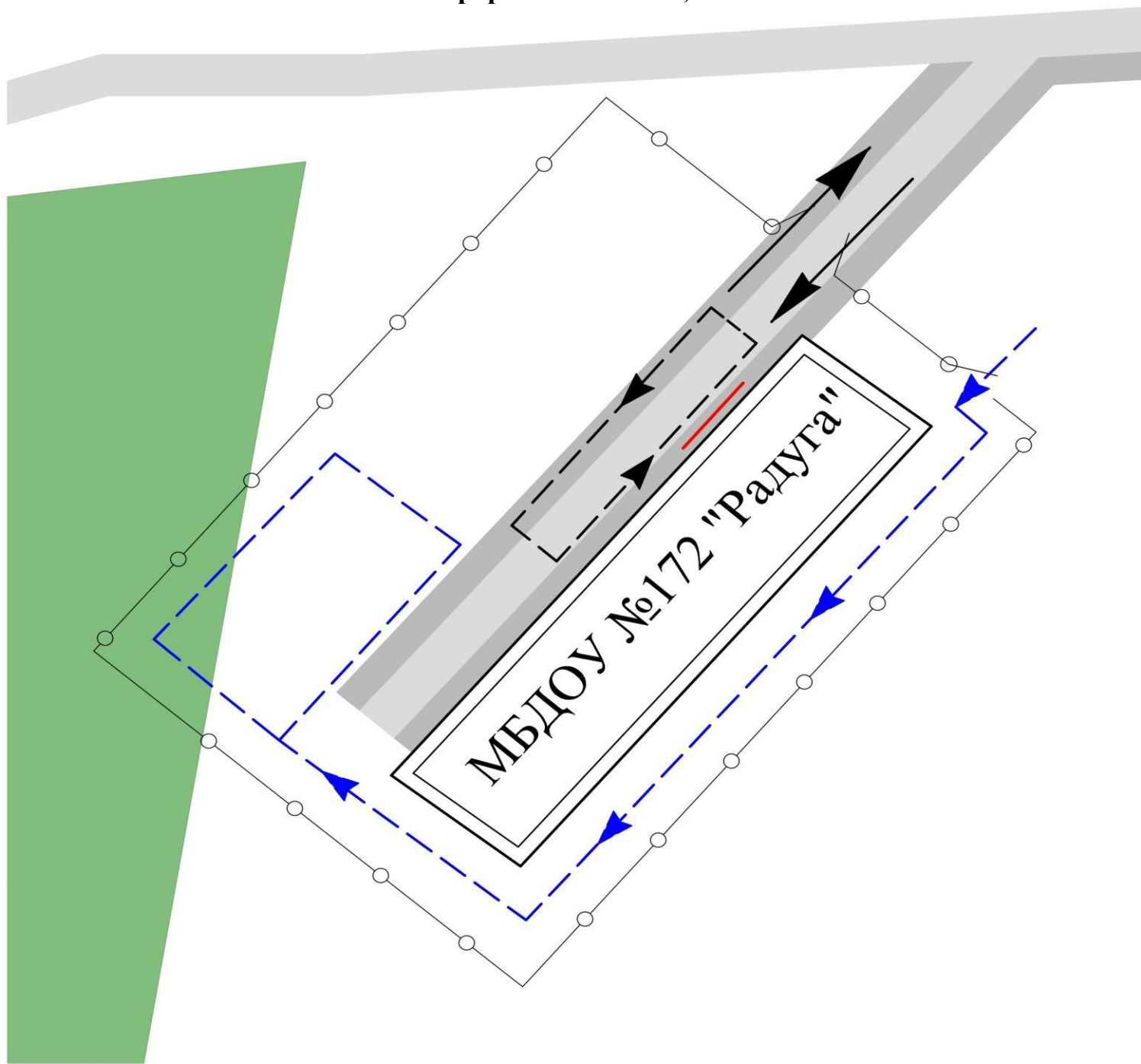

-  - въезд/выезд грузовых транспортных средств
-  - движение грузовых транспортных средств по территории образовательной организации
-  - движение детей по территории образовательной организации
-  - место разгрузки/погрузки

**Пути движения транспортных средств к местам разгрузки/погрузки и рекомендуемые безопасные пути передвижения детей по территории образовательной организации
Микрорайон Зеленый, 10А**

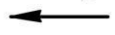

-  - въезд/выезд грузовых транспортных средств
-  - движение грузовых транспортных средств по территории образовательной организации
-  - движение детей по территории образовательной организации
-  - место разгрузки/погрузки