

библиотека



психолога
образования

Диагностический альбом для оценки развития познавательной деятельности ребенка

Н. Я. Семаго, М. М. Семаго

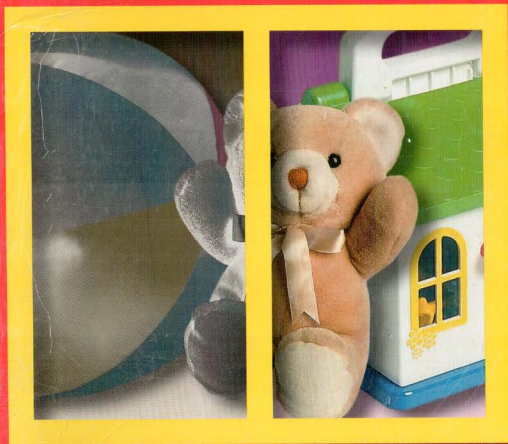

дошкольный и младший школьный возраст

Запоминание 10 слов

1. Лес, хлеб, окно, стул, вода, брат, конь, гриб, игла, мед
2. Тень, волк, шар, дым, круг, луч, роза, жук, шуба, мост
3. Зонт, кит, рубль, усы, боль, крот, ложь, куб, ром, еж

Группы слов для запоминания

- | | |
|--------------------------------|--------------------|
| 1. Дом, лес, кот | Холод, рыба, книга |
| 2. Брат, окно, вода | Лед, меч, круг |
| 3. Куб, луч, трон | Шуба, ваза, пирог |
| 1. Сон, чай, гриб, лось, дуб | Шум, мед, боль |
| 2. Пар, кость, рожь, лещ, слон | Вор, гусь, нож |
| 3. Дед, мак, труд, поле, стул | Пила, мир, лото |

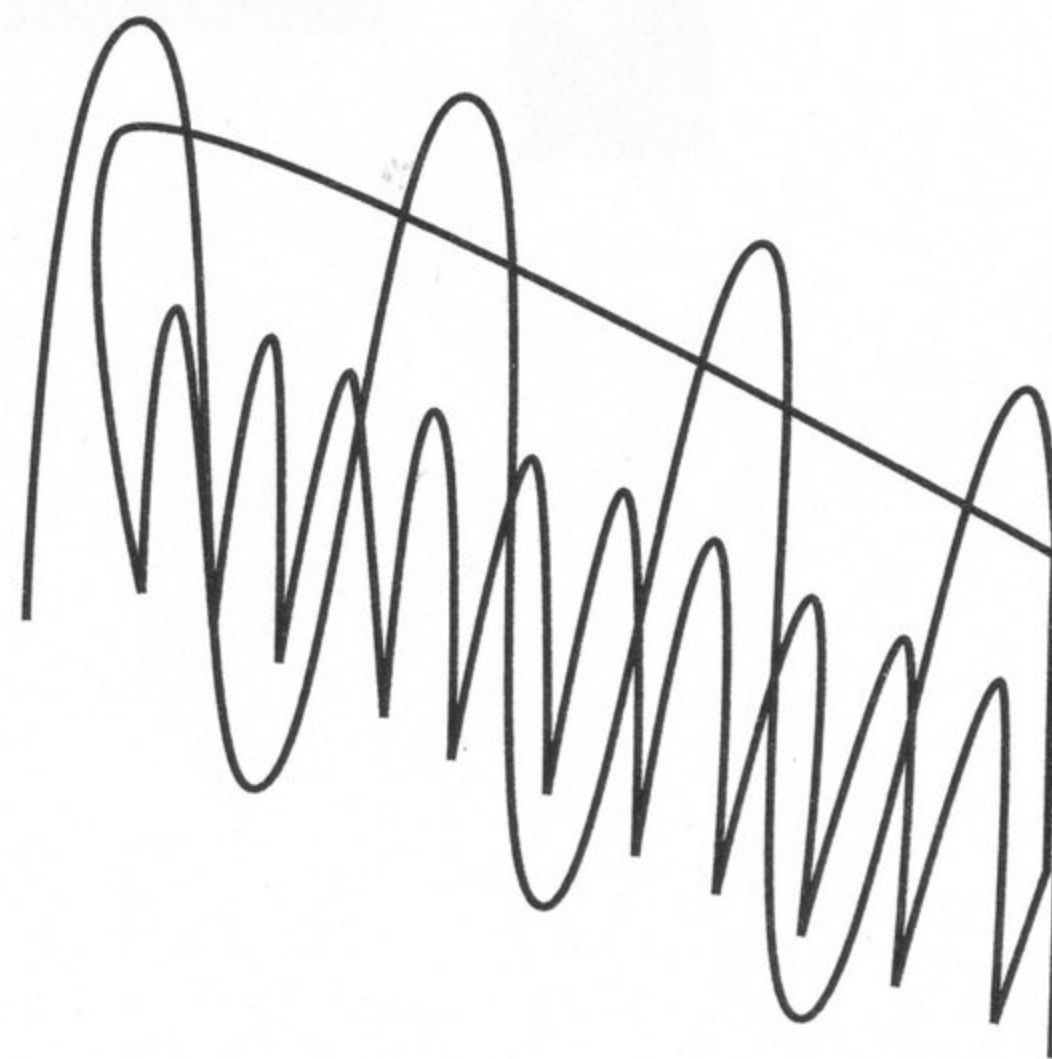
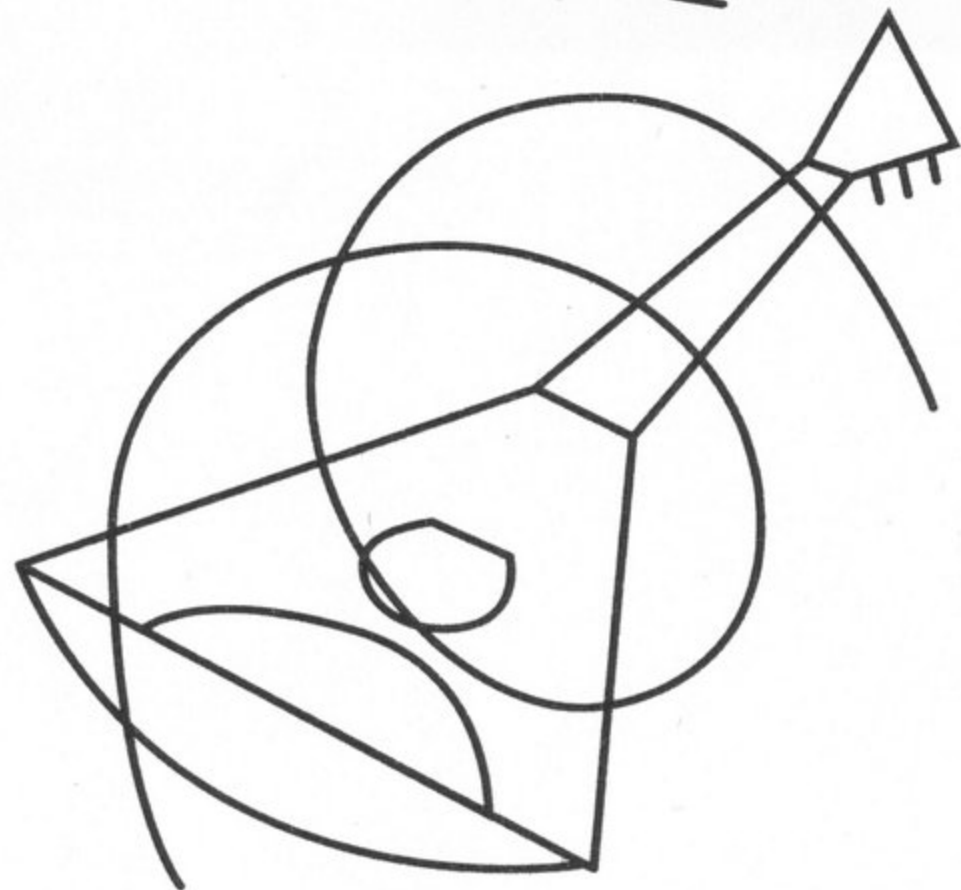
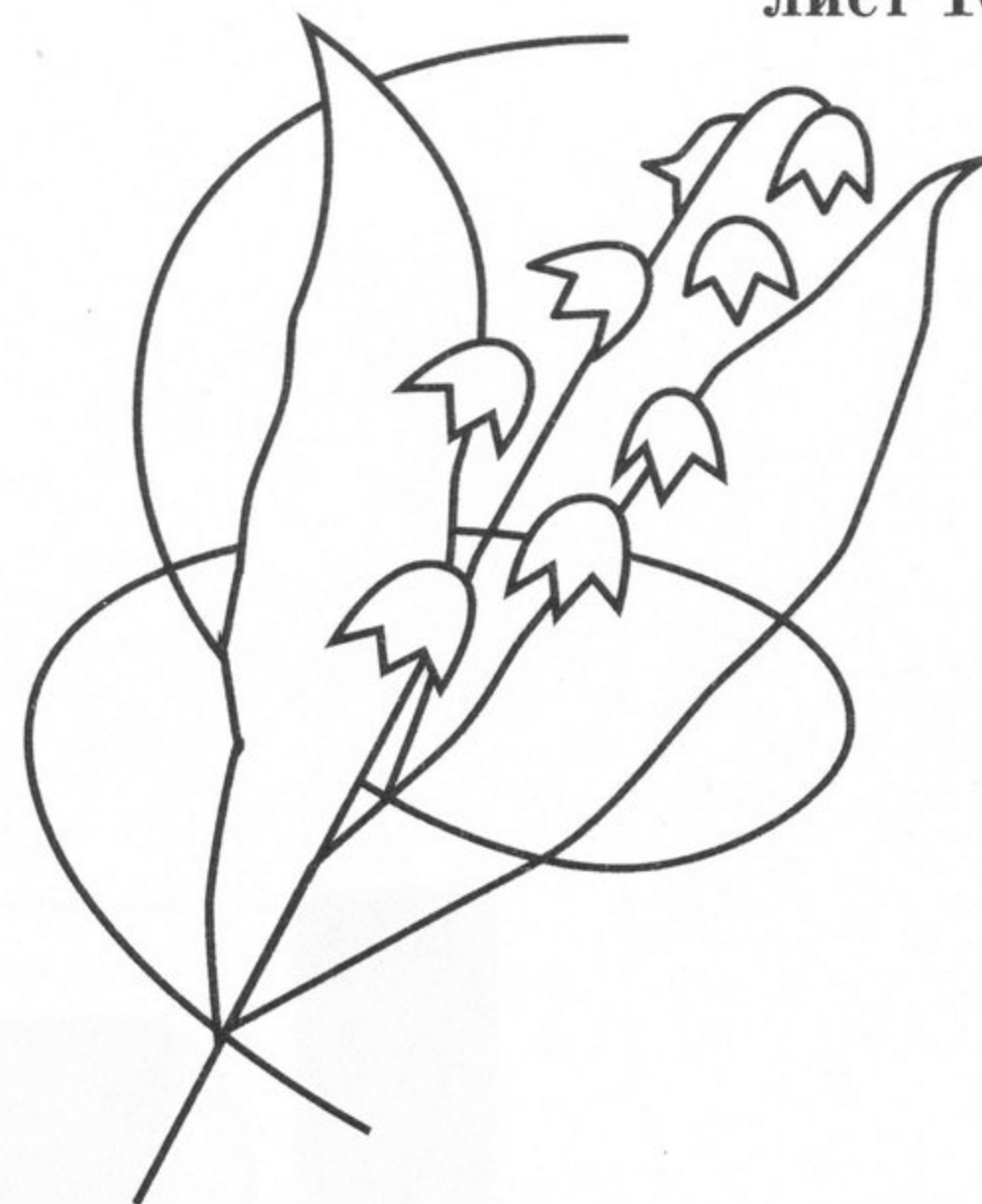
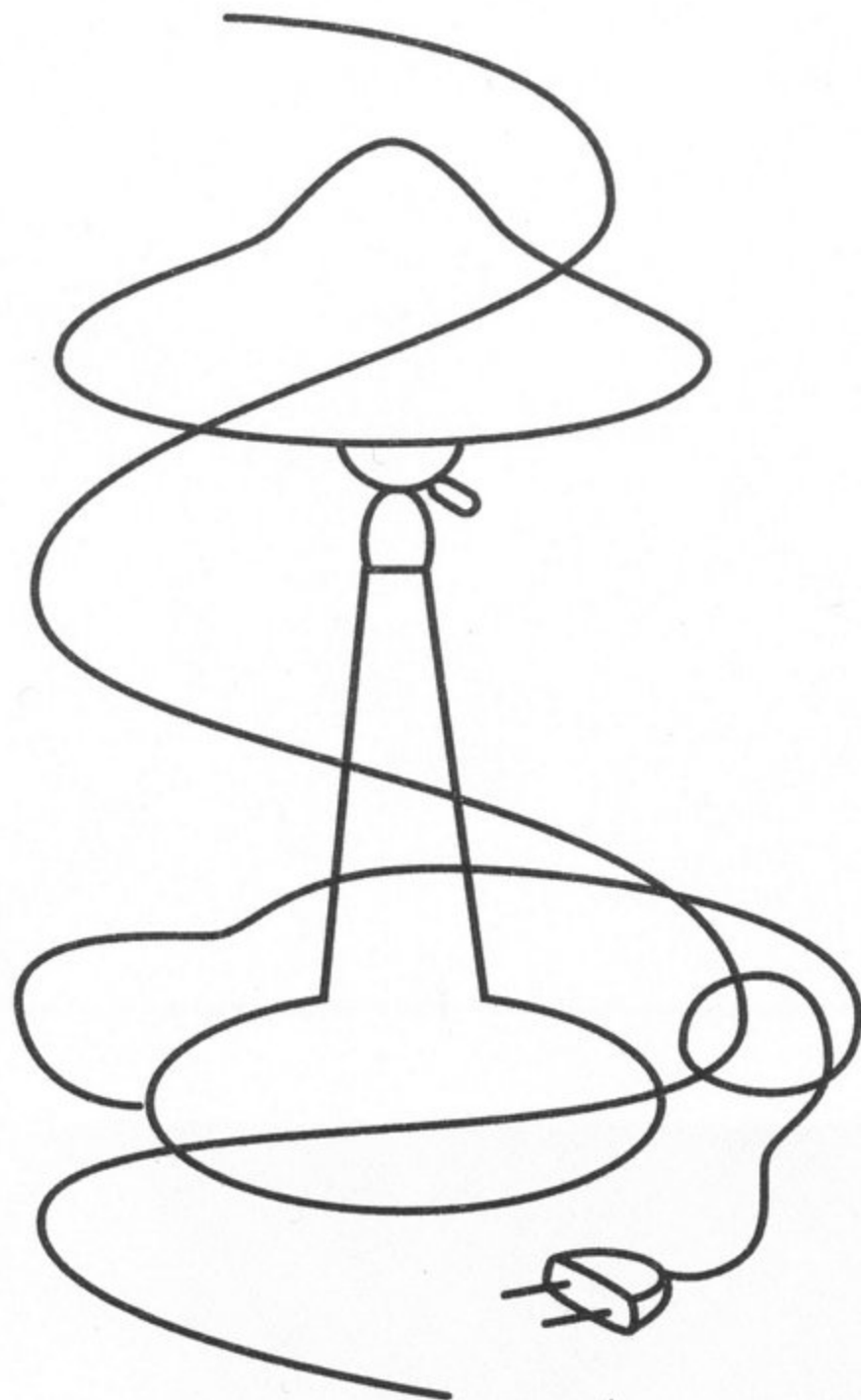

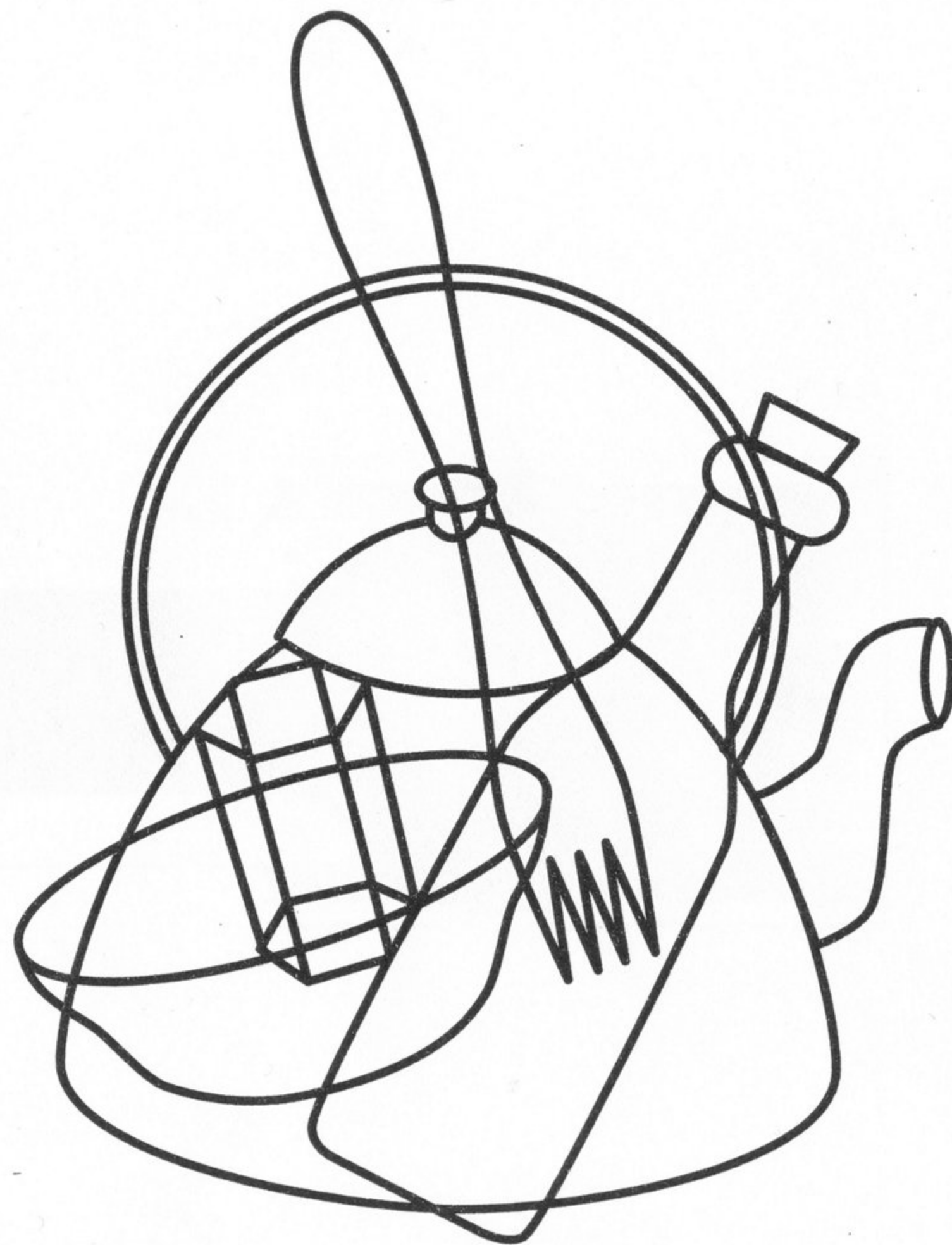
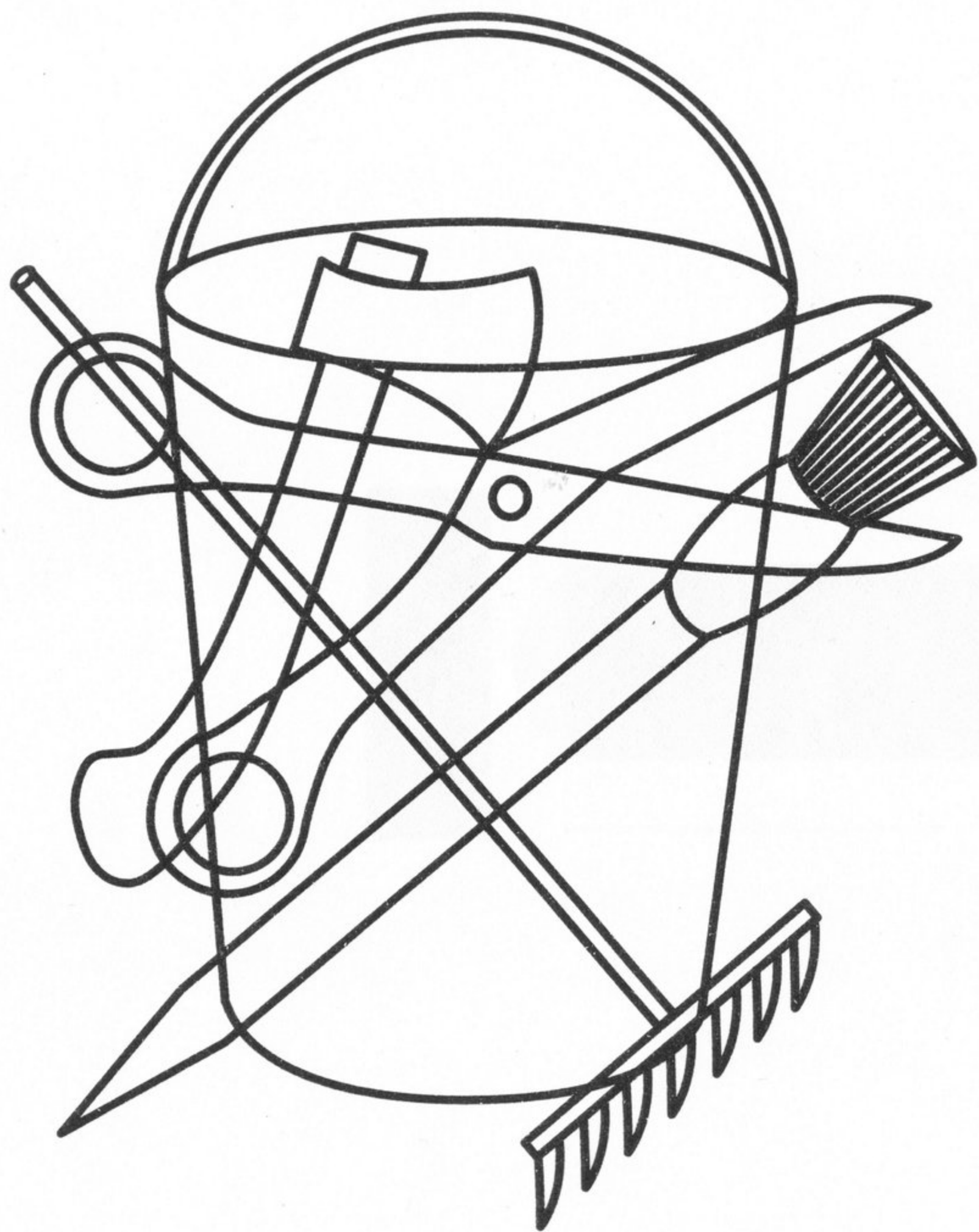

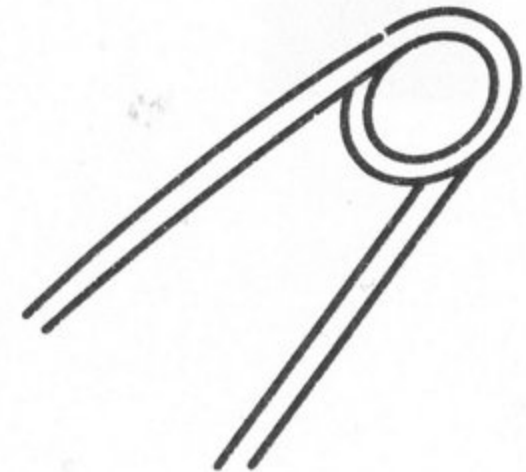
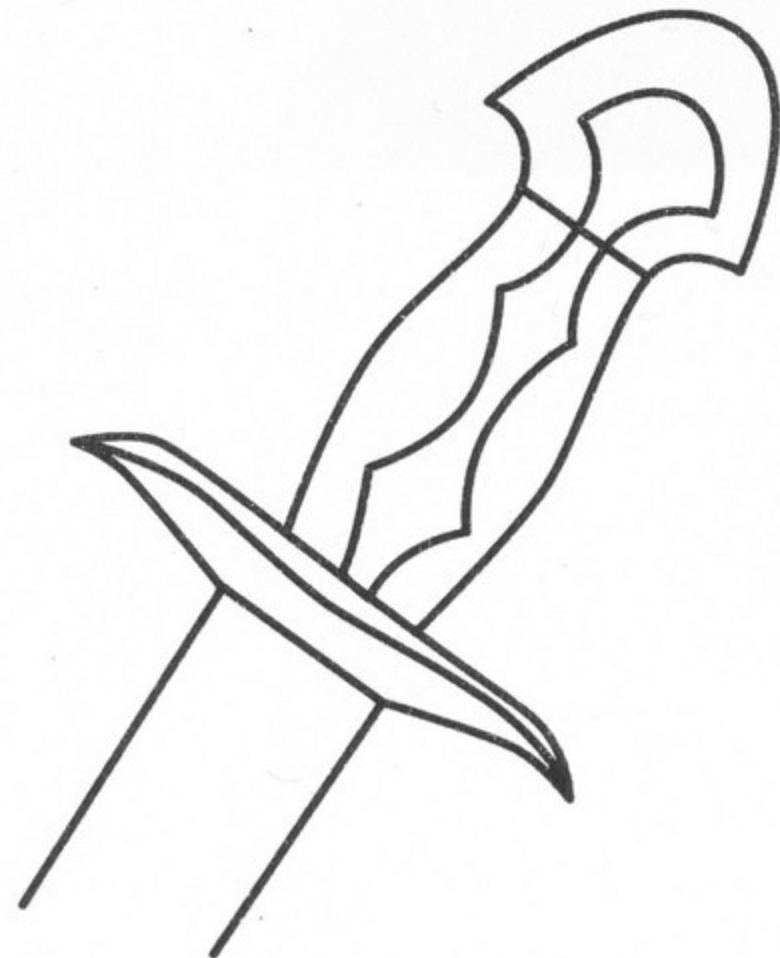
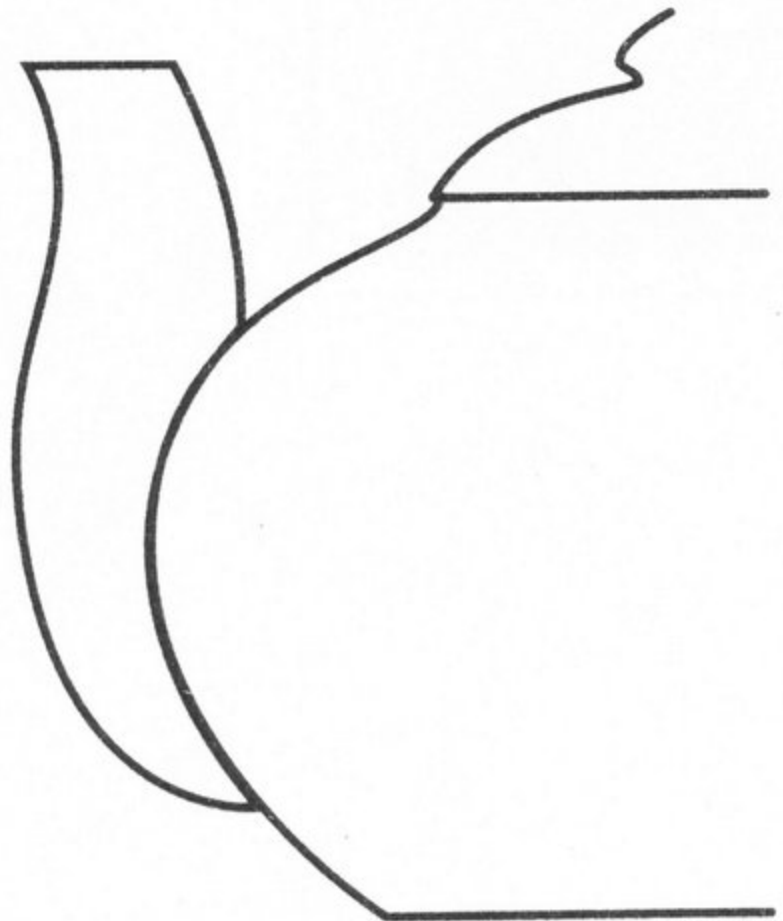
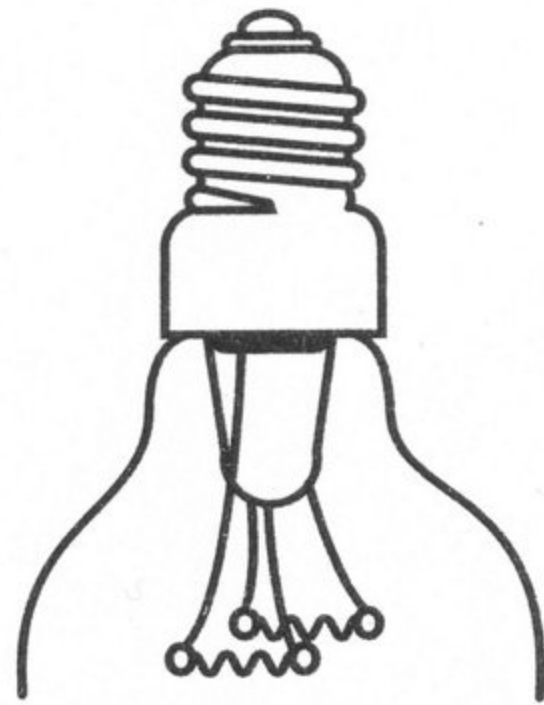
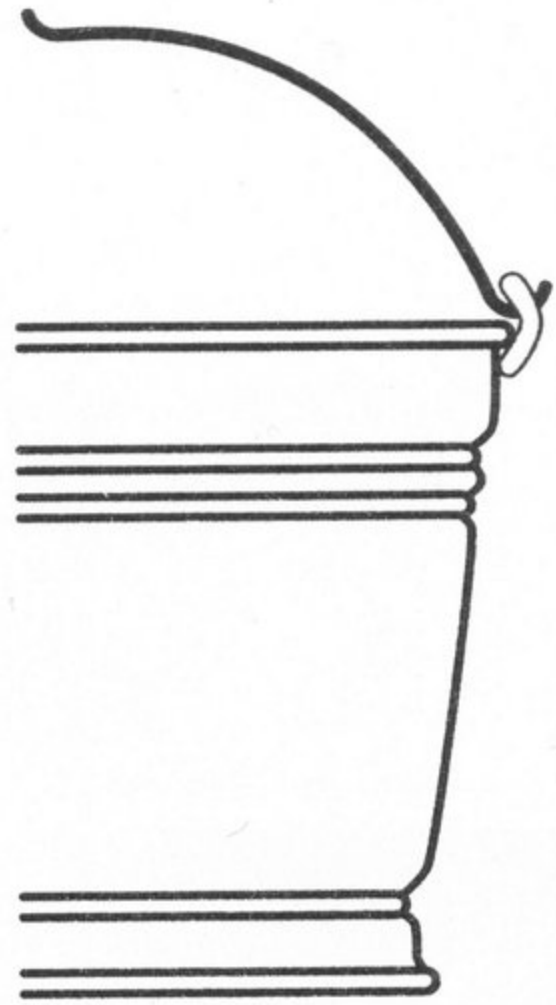

Б Ъ Л а я л м с п е Т а П К

Б Р Ъ Ы В г б д к п н г т к и н

К Ж В я Г Г Е Я З Э

Ѧ Ѧ Ѧ Ѧ Ѧ

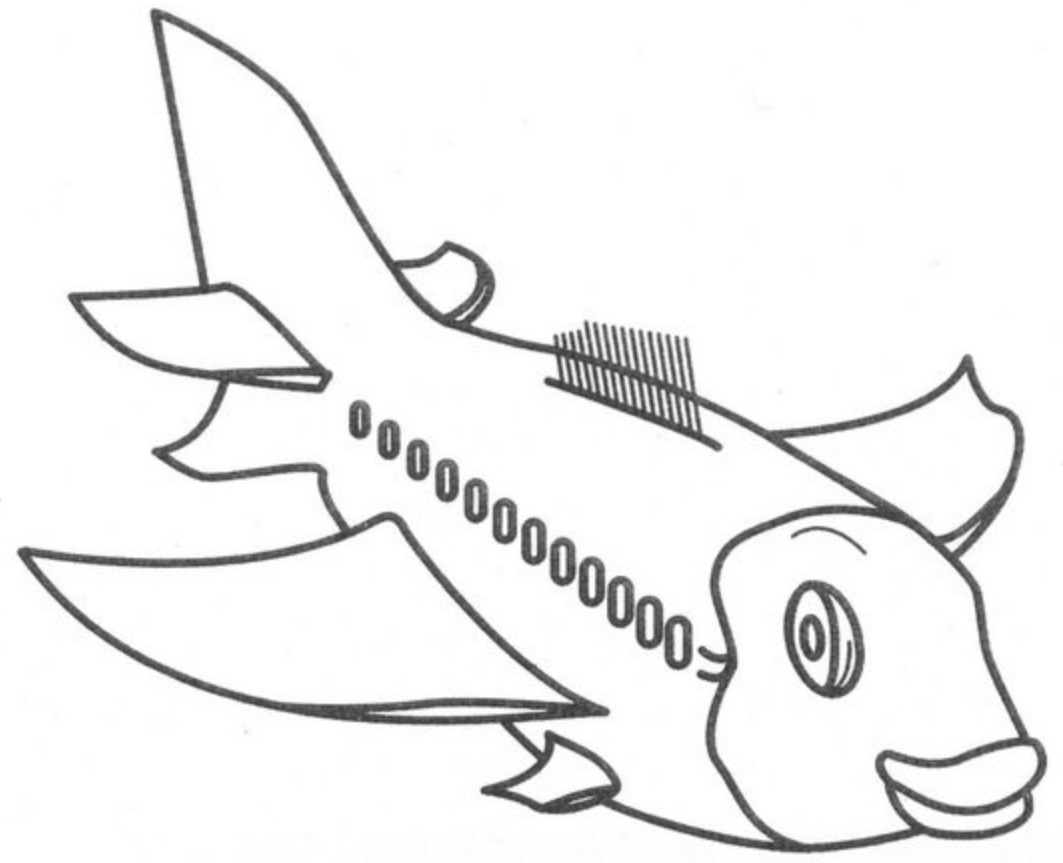
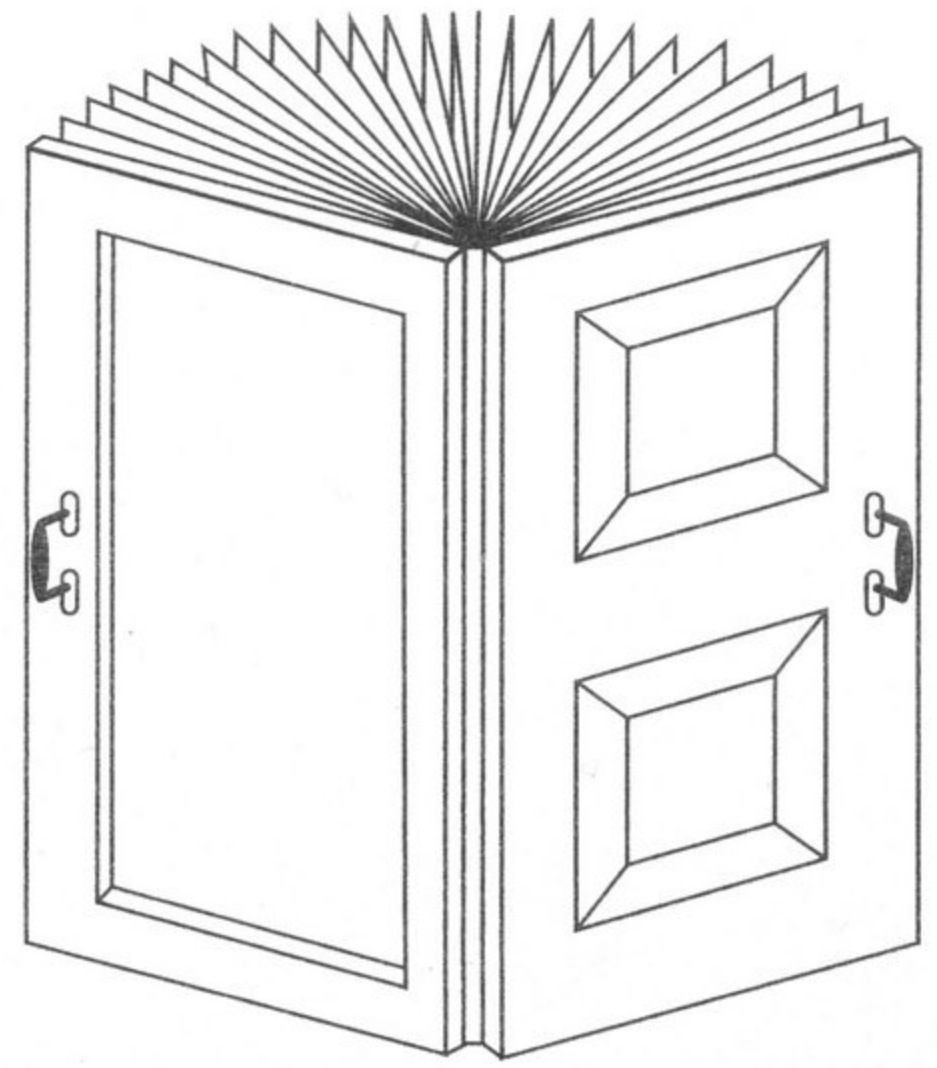

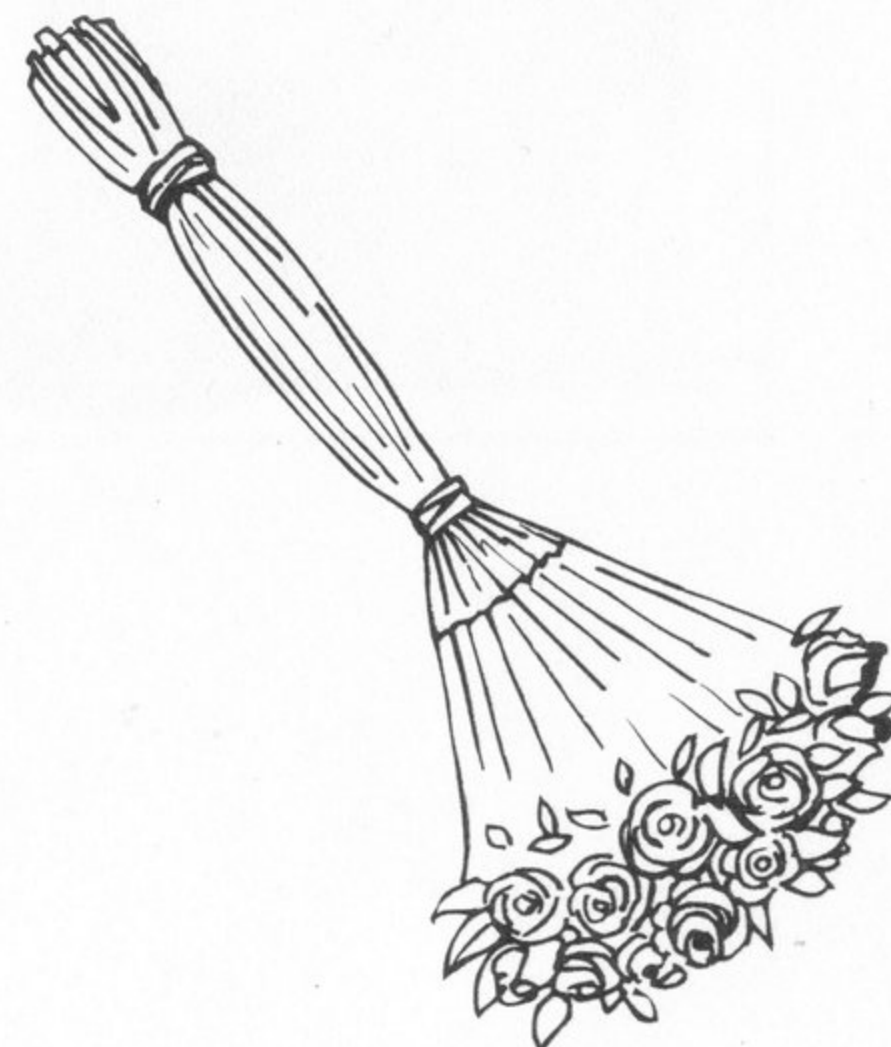
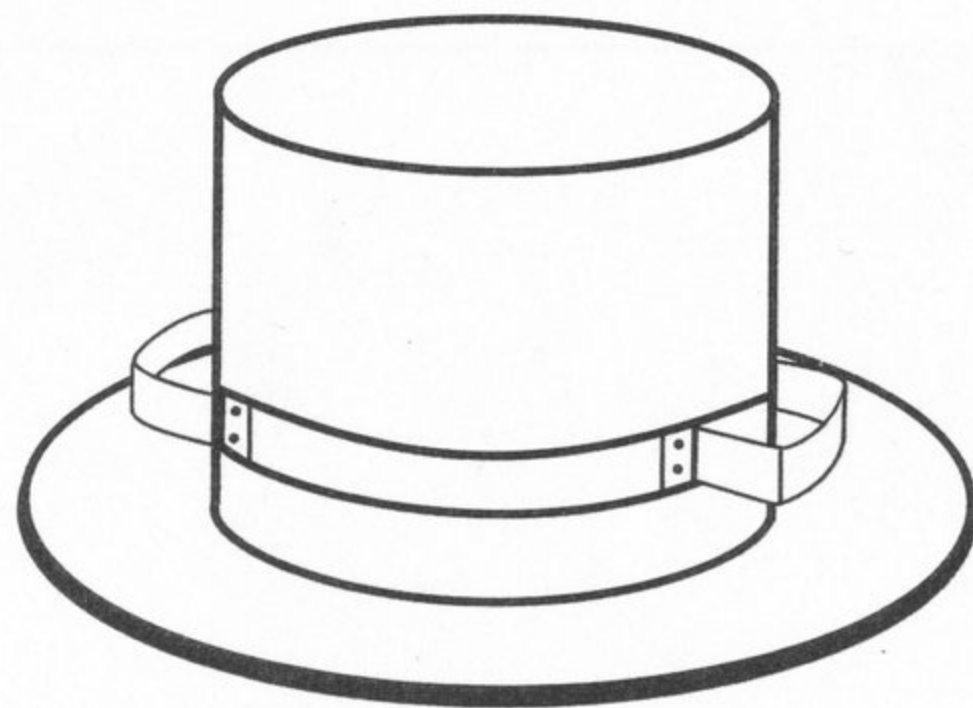
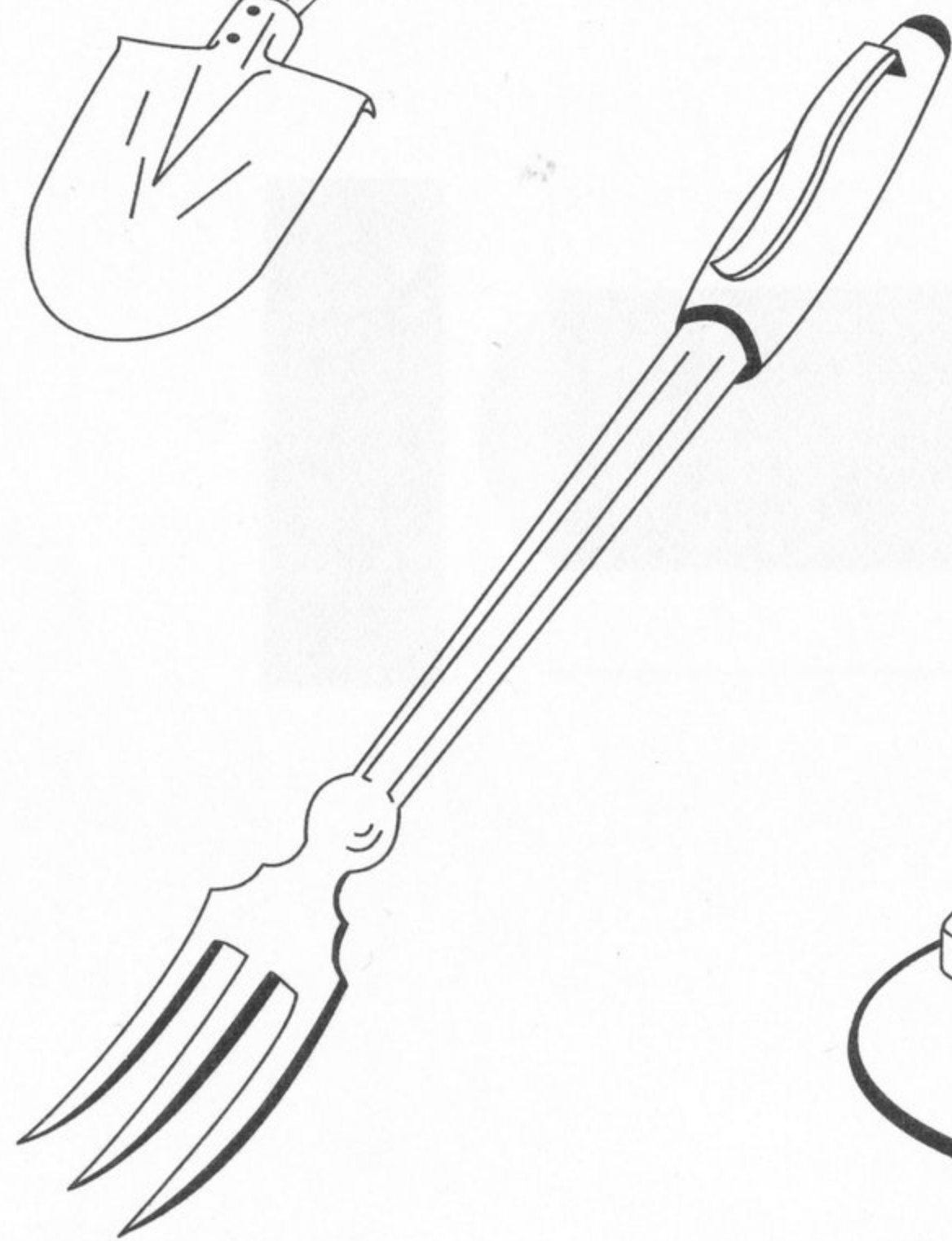
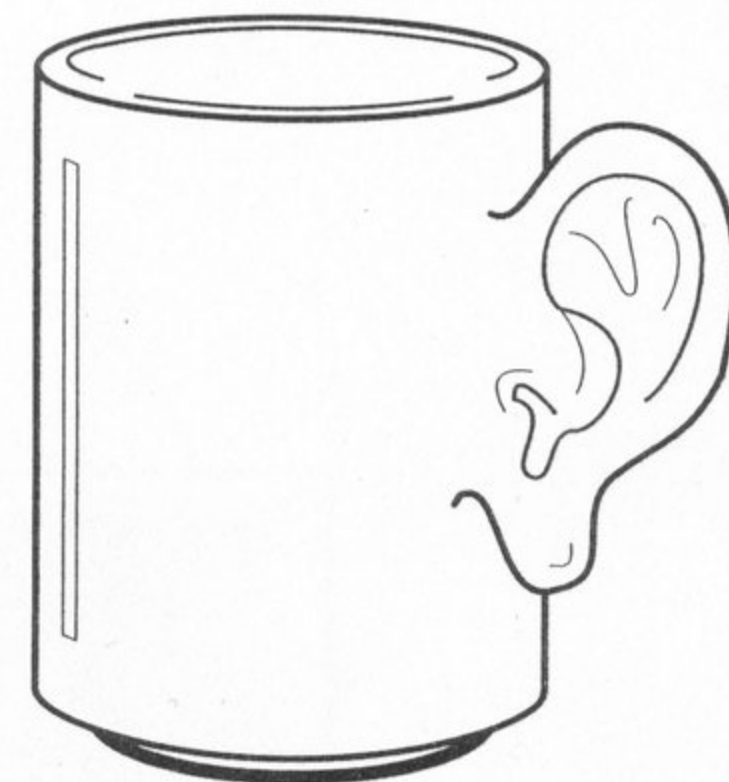

Парные аналогии

- | | |
|-----------------------------|------------------|
| 1. Школа — ученик | Больница — ... |
| 2. Задача — решение | Вопрос — ... |
| 3. Часы — время | Градусник — ... |
| 4. Луг — трава | Лес — ... |
| 5. Рабочий — город | Крестьянин — ... |
| 6. Море — вода | Небо — ... |
| 7. Июль — лето | Апрель — ... |
| 8. Охотник — ружье | Рыбак — ... |
| 9. День — обед | Вечер — ... |
| 10. Дождь — сырость | Жара — ... |
| 11. Дом — кирпич | Слово — ... |
| 12. Художник — картина | Писатель — ... |
| 13. Яд — заболевание | Лекарство — ... |
| 14. Хулиганство — наказание | Подвиг — ... |





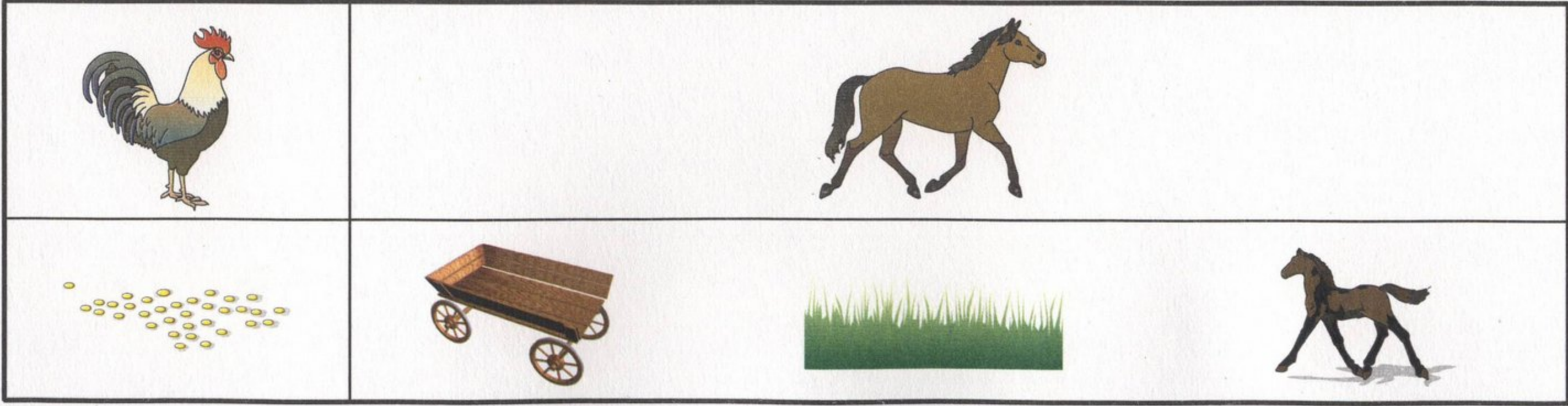
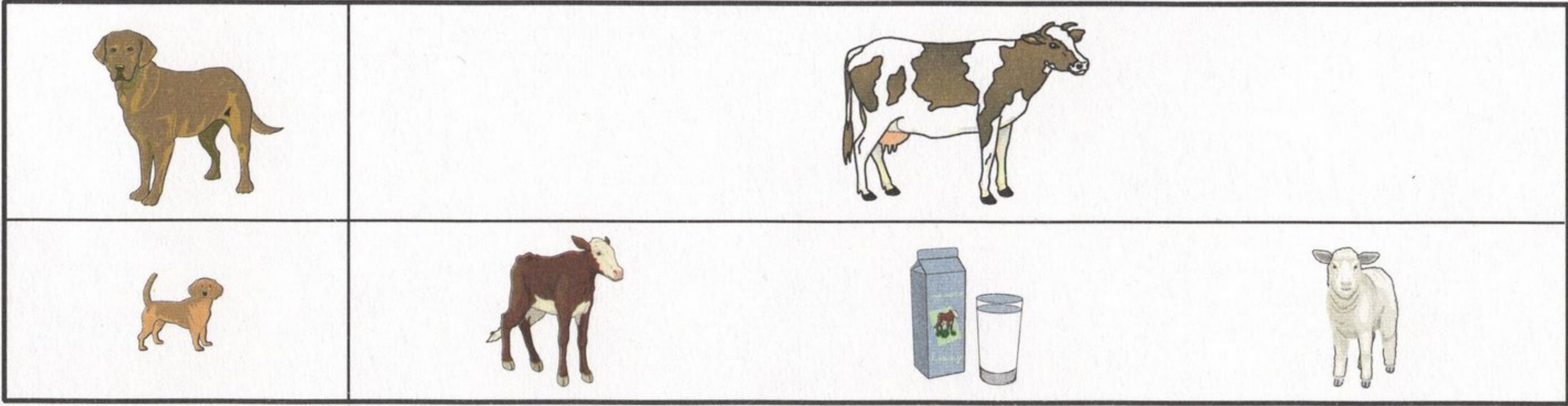
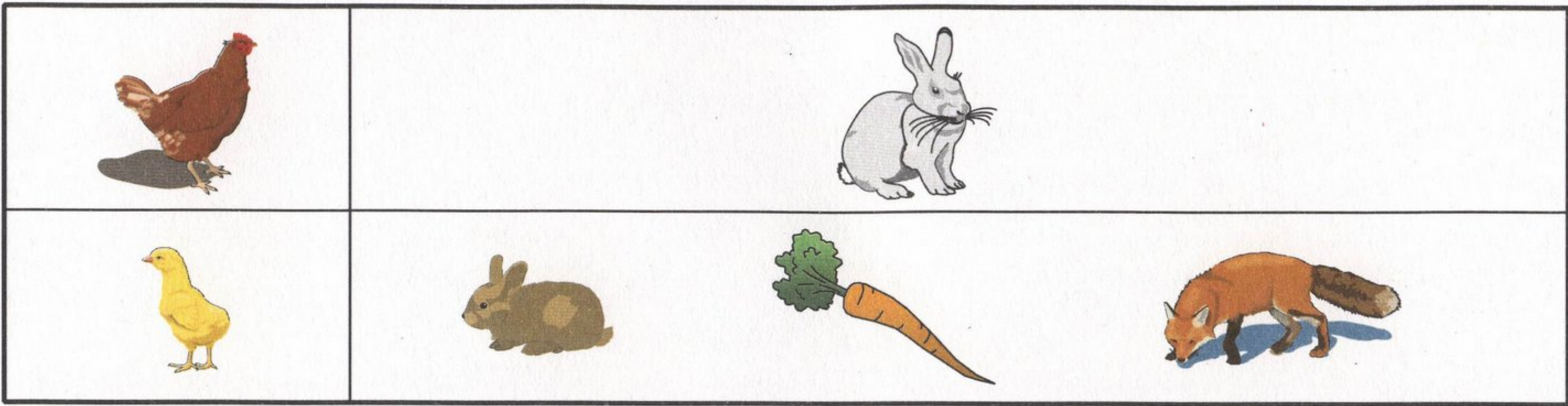

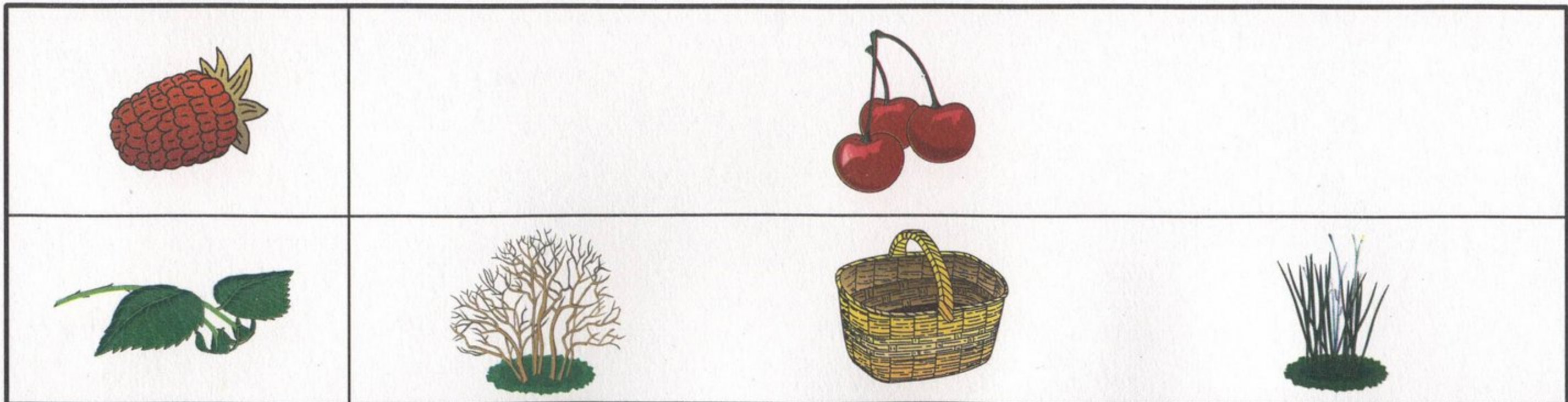
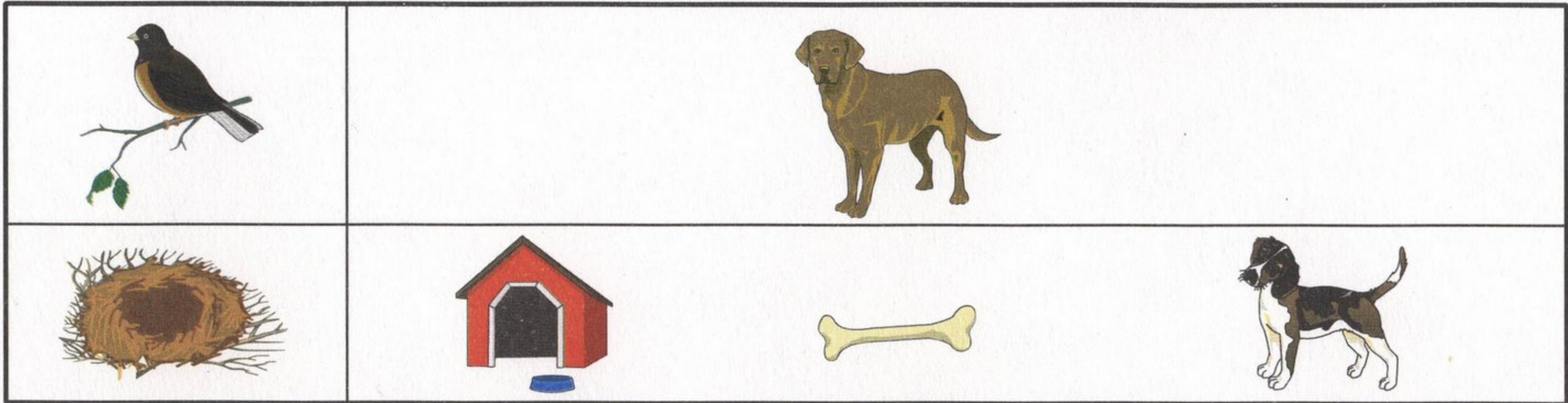
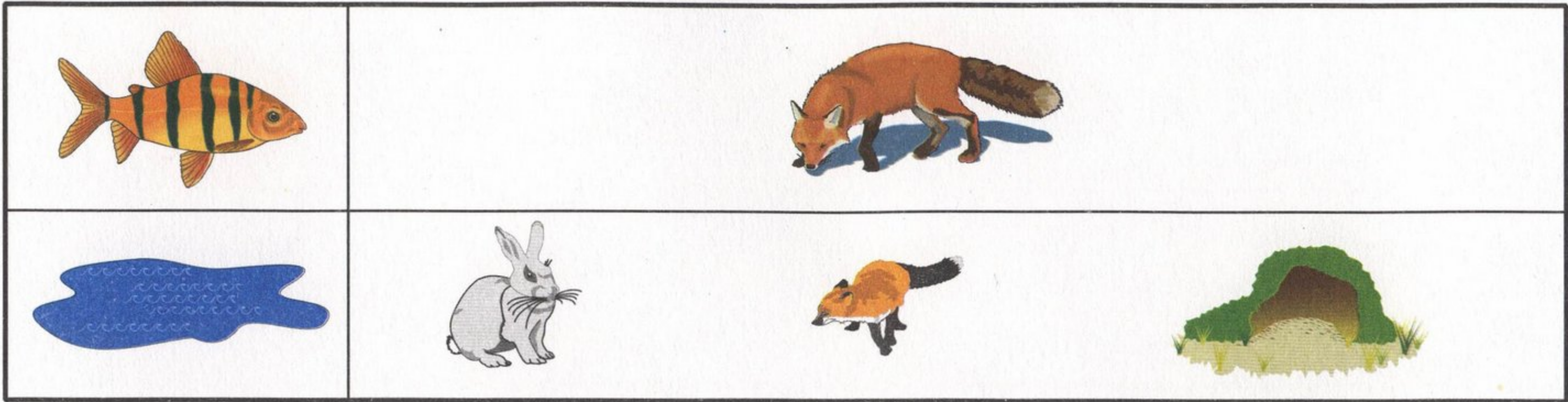

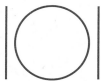



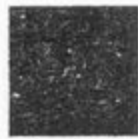













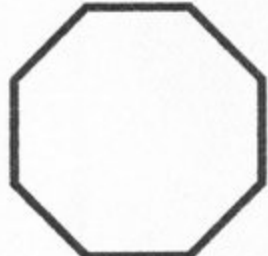



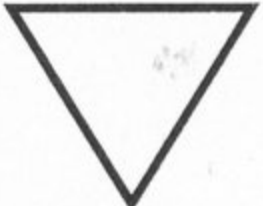

Простые аналогии

1	<u>Ложка</u> Каша	<u>Вилка</u> Масло, Нож, Тарелка, Мясо, Посуда
2	<u>Школа</u> Обучение	<u>Больница</u> Доктор, Ученик, Учреждение, Лечение, Больной
3	<u>Лошадь</u> Жеребенок	<u>Корова</u> Пастбище, Рога, Молоко, Теленок, Бык
4	<u>Ухо</u> Слушать	<u>Зубы</u> Видеть, Лечить, Рот, Щека, Жевать
5	<u>Собака</u> Шерсть	<u>Щука</u> Овца, Лвкость, Рыба, Удочки, Чешуя
6	<u>Чай</u> Сахар	<u>Суп</u> Вода, Тарелка, Крупа, Соль, Ложка
7	<u>Дерево</u> Сук	<u>Рука</u> Топор, Перчатка, Нога, Работа, Палец
8	<u>Коньки</u> Зима	<u>Лодка</u> Лед, Каток, Весло, Лето, Река
9	<u>Свинец</u> Тяжелый	<u>Пух</u> Трудный, Перина, Перья, Легкий, Куриный
10	<u>Тонкий</u> Толстый	<u>Безобразный</u> Красивый, Жирный, Грязный, Урод, Веселый
11	<u>Яйцо</u> Скорлупа	<u>Картофель</u> Курица, Огород, Капуста, Суп, Шелуха
12	<u>Нож</u> Сталь	<u>Стол</u> Вилка, Дерево, Стул, Пицца, Скатерть







Выделение двух существенных признаков

1. Лес...

почва, грибы, охотник, дерево, волк

2. Сад...

растения, садовник, собака, забор, земля

3. Город...

автомобиль, здания, толпа, улица, велосипед

4. Сарай...

сеновал, лошадь, крыша, скот, стены

5. Больница...

помещение, уколы, врач, градусник, больные

6. Игра...

карты, игроки, фишки, наказания, правила

7. Война...

самолет, пушки, сражения, ружья, солдаты

8. Книга...

рисунки, рассказ, бумага, оглавление, текст

9. Пение...

звон, искусство, голос, аплодисменты, мелодия

10. Куб...

углы, чертеж, сторона, камень, дерево

11. Чтение...

глаза, книга, текст, очки, слово

12. Деление...

класс, делимое, карандаш, делитель, бумага

13. Кольцо...

диаметр, алмаз, проба, округлость, золото

14. Газета...

правда, происшествие, кроссворд, бумага, редактор

15. Спорт...

медаль, оркестр, состязания, победа, стадион

Исключение понятий

1. Яблоко, морковь, капуста, перец
 2. Ботинки, сапоги, шнурки, валенки
 3. Ручка, бумага, карандаш, фломастер
 4. Корова, коза, лось, лошадь
 5. Термометр, врач, учитель, медсестра
-
1. Тюльпан, лилия, фасоль, ромашка, фиалка
 2. Река, озеро, море, мост, пруд
 3. Кукла, прыгалки, песок, мяч, юла
 4. Стол, ковер, кресло, кровать, табурет
 5. Тополь, береза, орешник, липа, осина
 6. Курица, петух, орел, гусь, индюк
 7. Круг, треугольник, четырехугольник, указка, квадрат
 8. Саша, Витя, Стасик, Петров, Коля
 9. Число, деление, сложение, вычитание, умножение
 10. Веселый, быстрый, грустный, вкусный, осторожный

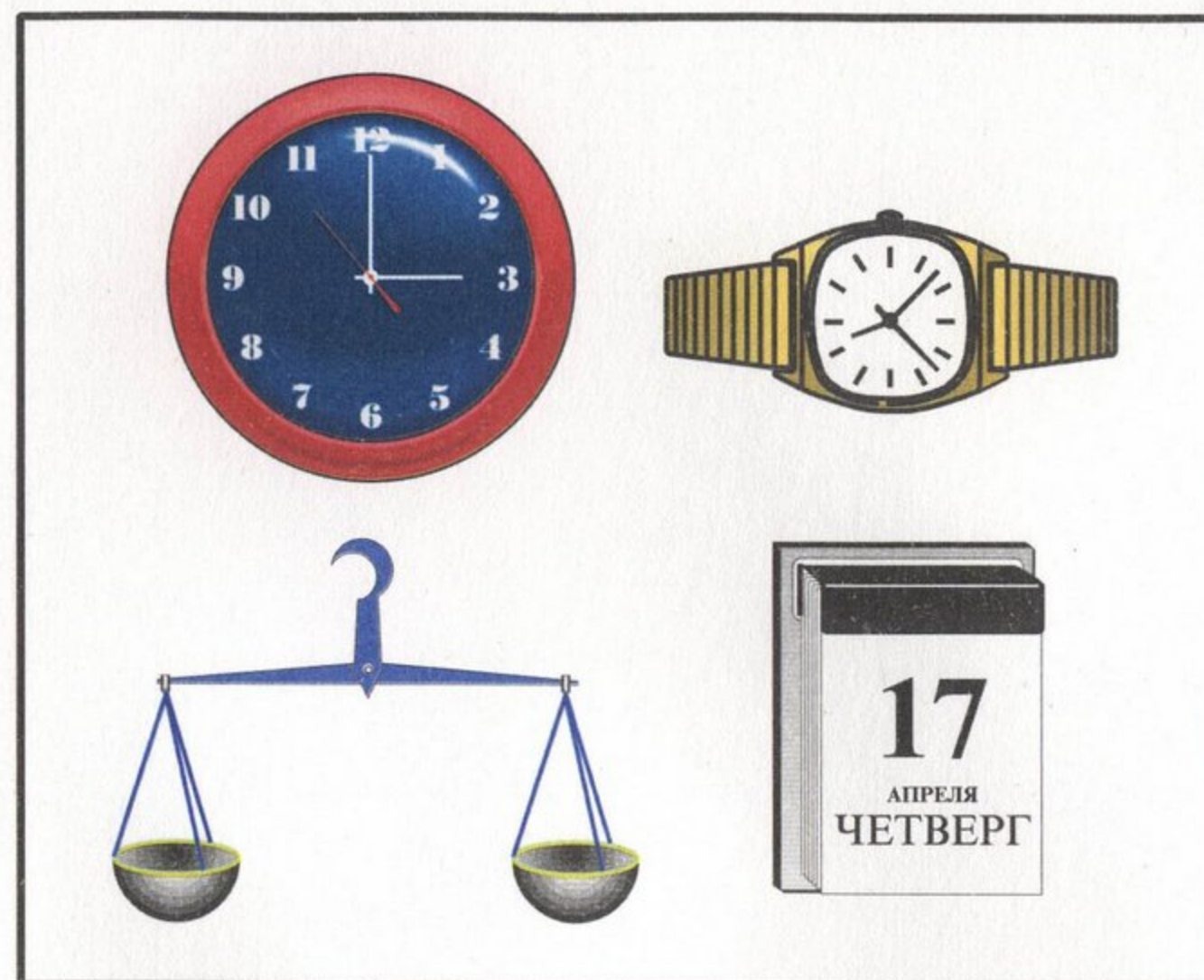
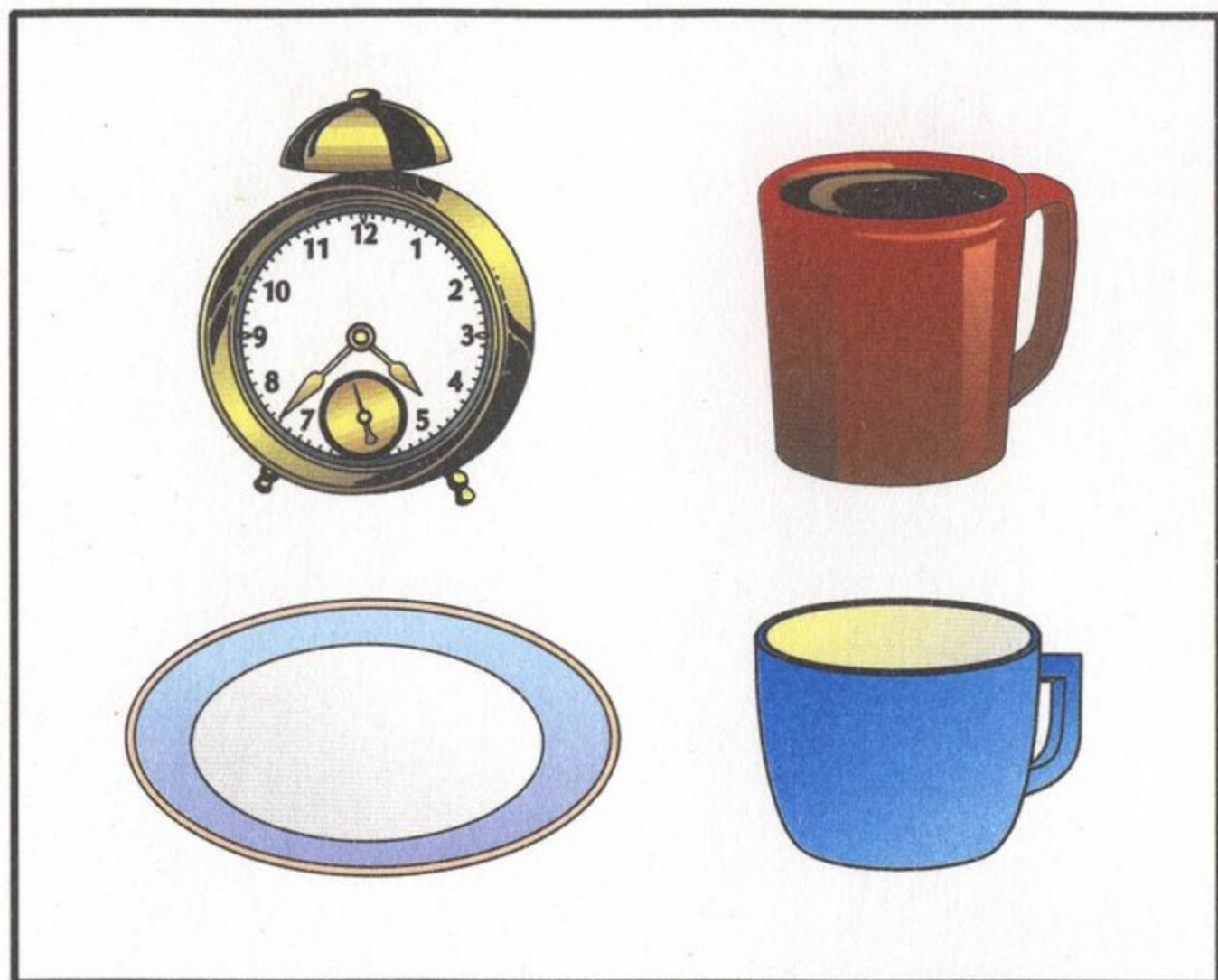

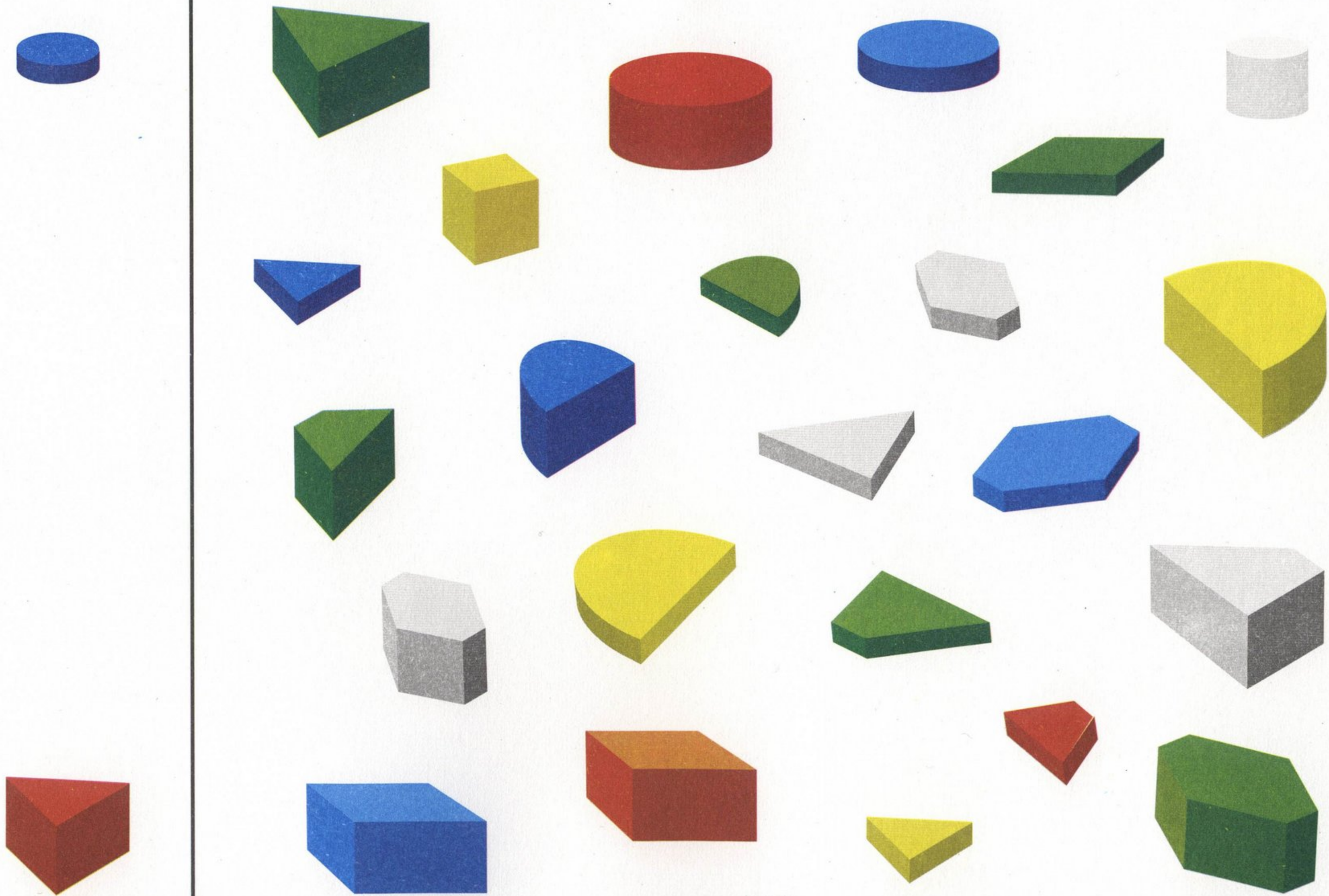

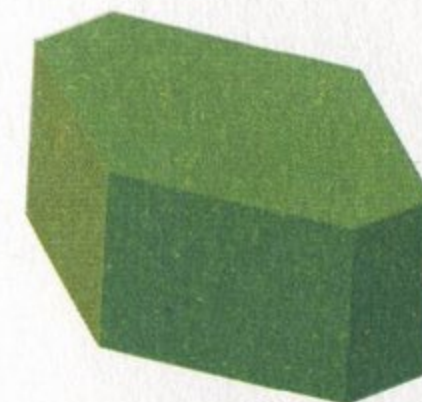
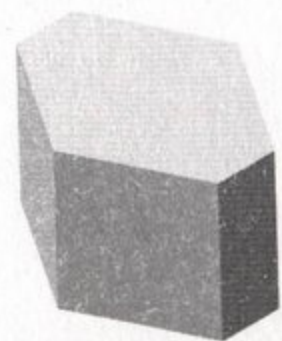
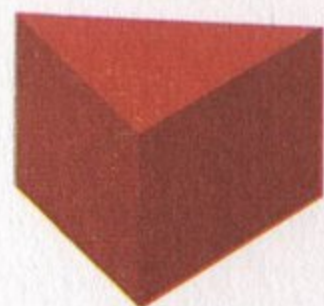
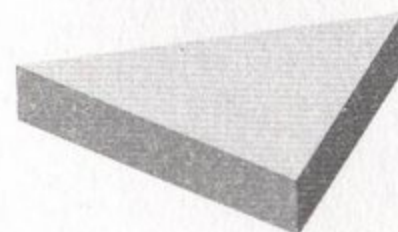
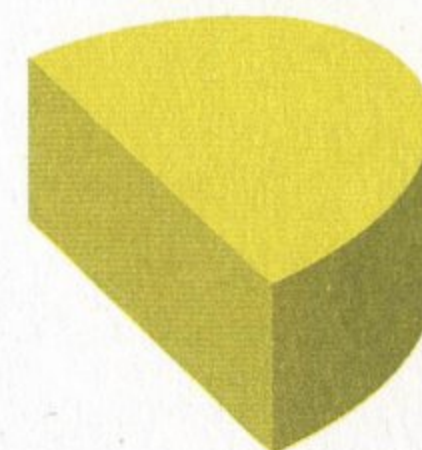
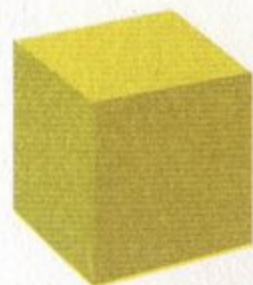

Метафоры

1. Золотая голова
2. Каменное сердце
3. Крутая машина
4. Железный характер
5. Ядовитый человек
6. Зубастый парень
7. Глухая ночь
8. Ежовые рукавицы
9. Кот наплакал
10. Пятое колесо в телеге

Пословицы и поговорки

1. Не все золото, что блестит
2. Шила в мешке не утаишь
3. Куй железо пока горячо
4. Цыплят по осени считают
5. Не в свои сани не садись
6. Тише едешь, дальше будешь
7. Любишь кататься - люби и саночки
возить
8. Язык мой - враг мой
9. Лес рубят - щепки летят
10. Мал золотник - да дорог

ГАЛКА И ГОЛУБИ

Галка услышала, что голубей хорошо кормят. Побелилась она в белый цвет и влетела в голубятню. Голуби её приняли. Но она не удержалась и закричала по-галочьи, тогда они её выгнали. Хотела она вернуться к своим, к галкам, а те её тоже не признали и выгнали.

ЛЕВ И МЫШЬ

Лев спал. Мышь пробежала по его телу. Он проснулся и поймал её. Мышь стала просить: «Отпусти меня, я тебе тоже сделаю добро». Лев рассмеялся, но отпустил мышь.

На другой день охотники поймали льва и привязали его верёвками к дереву.

Мышка услышала львиный рёв, прибежала, перегрызла верёвку и спасла льва.

МУРАВЕЙ И ГОЛУБКА

Муравей спустился к ручью, чтобы напиться. Волна захлестнула его, и он стал тонуть. Летела мимо голубка. Увидела тонущего муравья и бросила ему прутик. Он по этому прутику выбрался на берег. А на другой день охотник хотел поймать голубку в сети. Муравей подкрался и укусил охотника за палец. А охотник вскрикнул и выронил сеть, голубка вспорхнула и улетела.

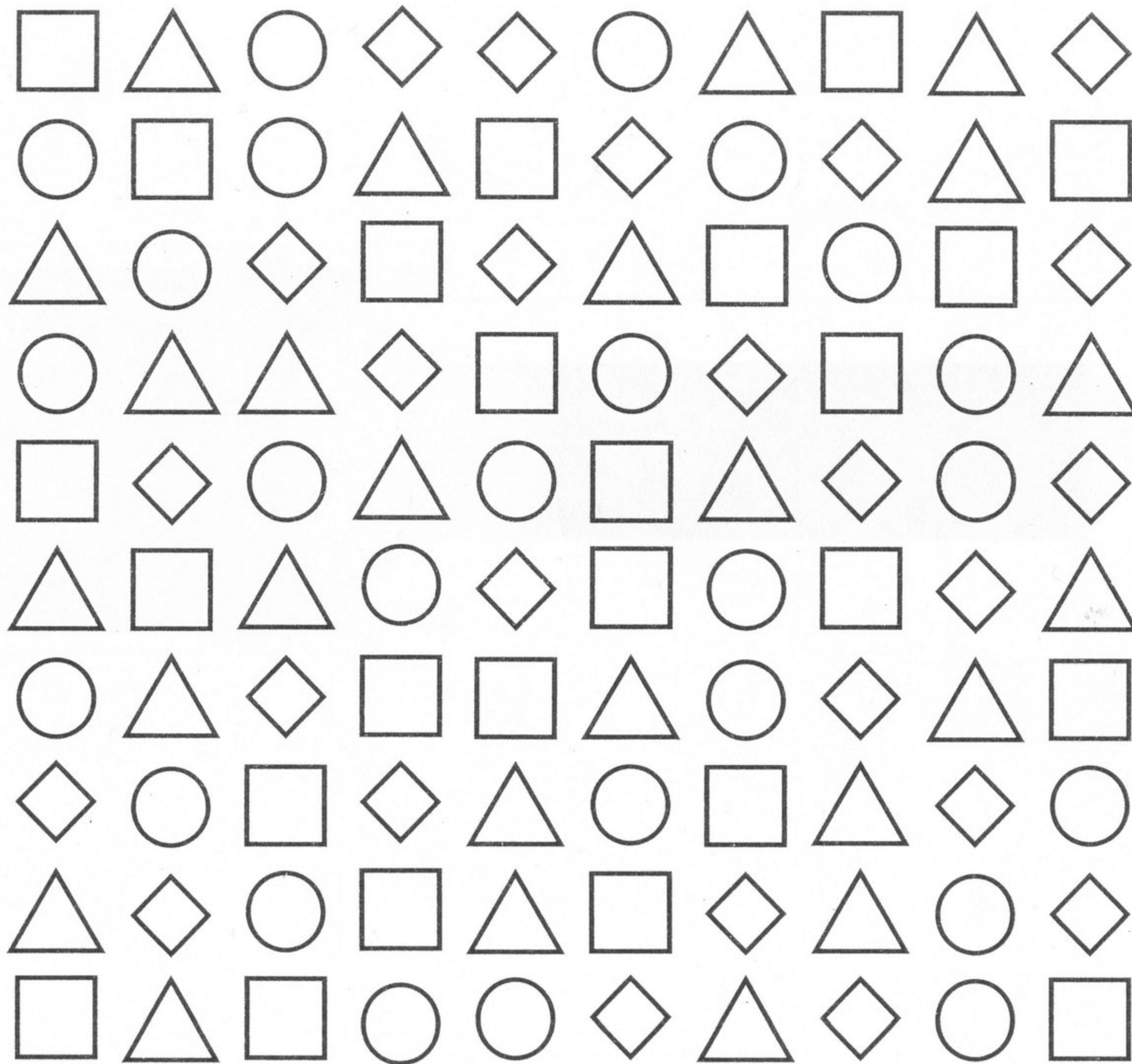



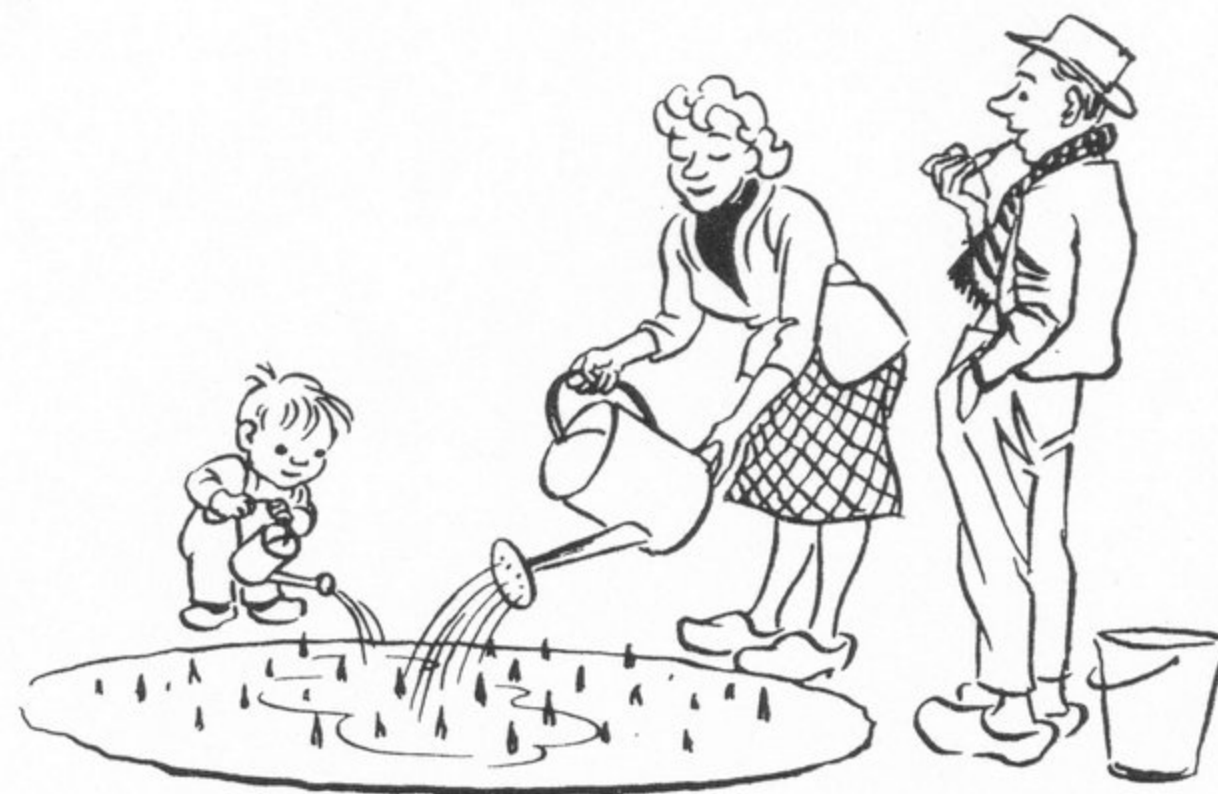

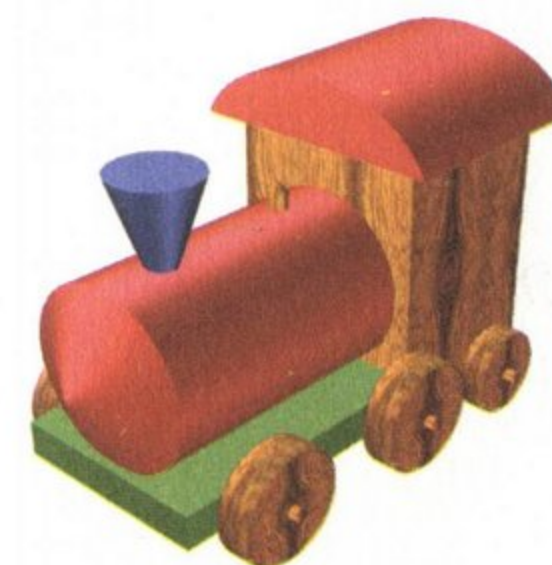
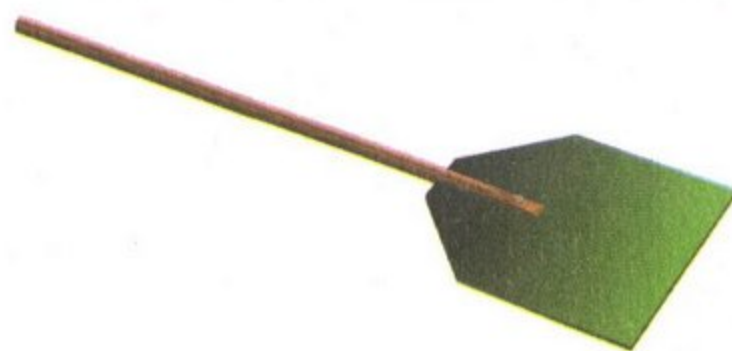

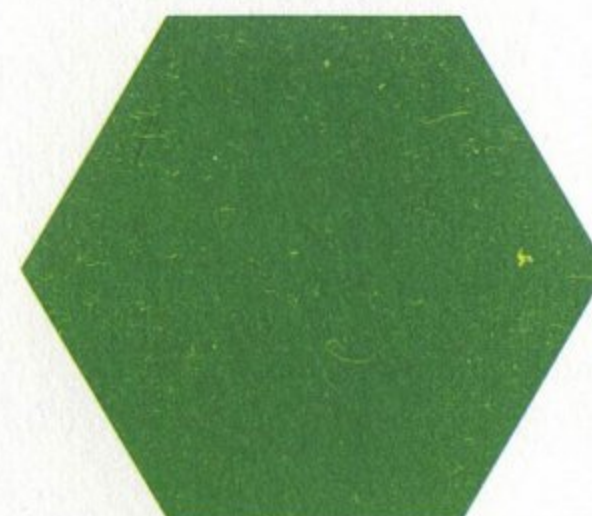
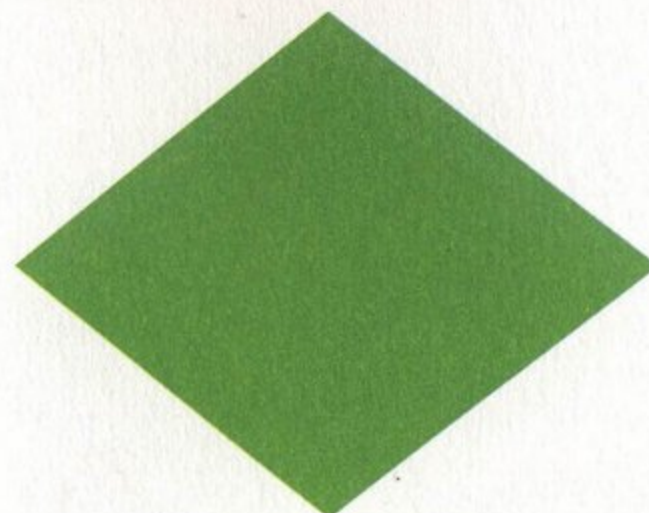
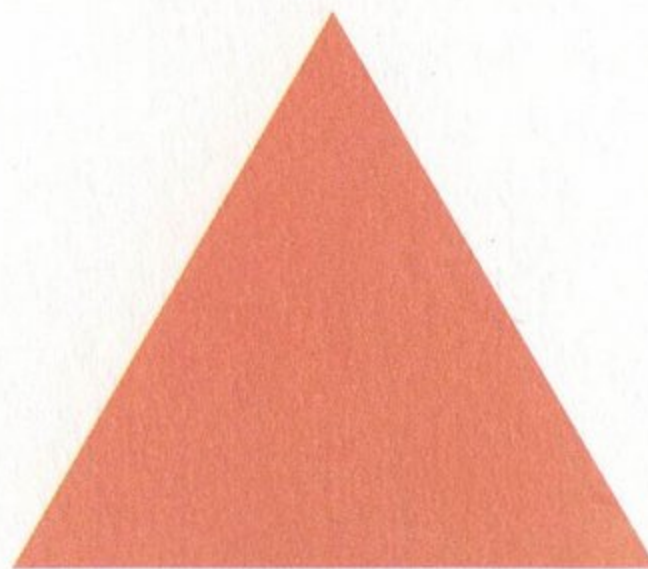
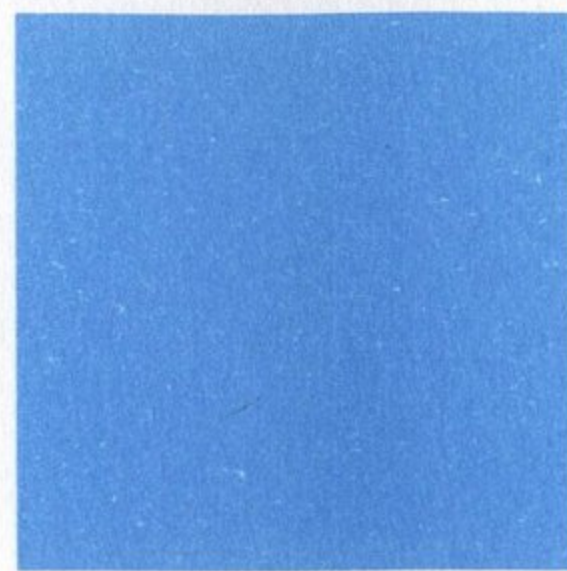

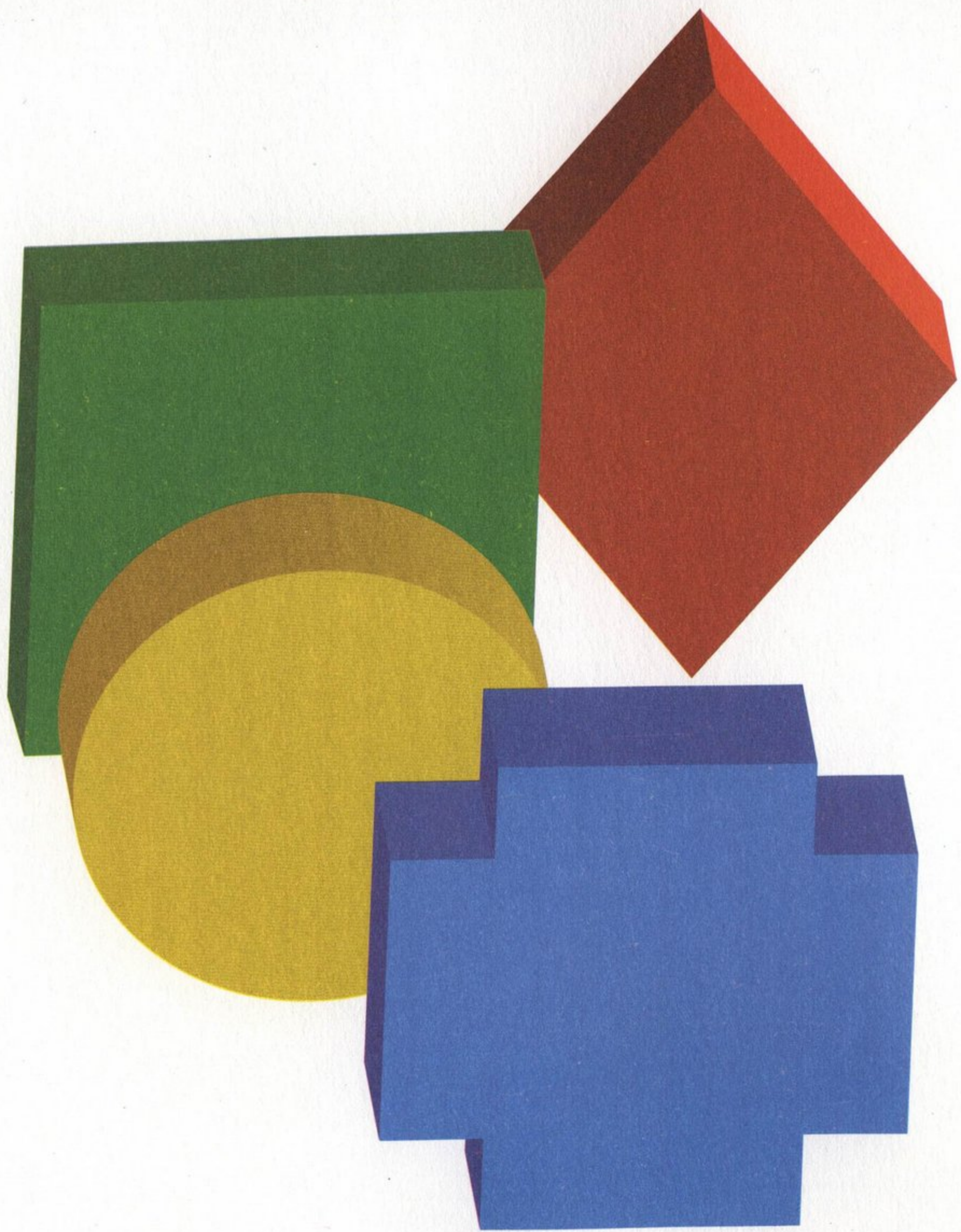

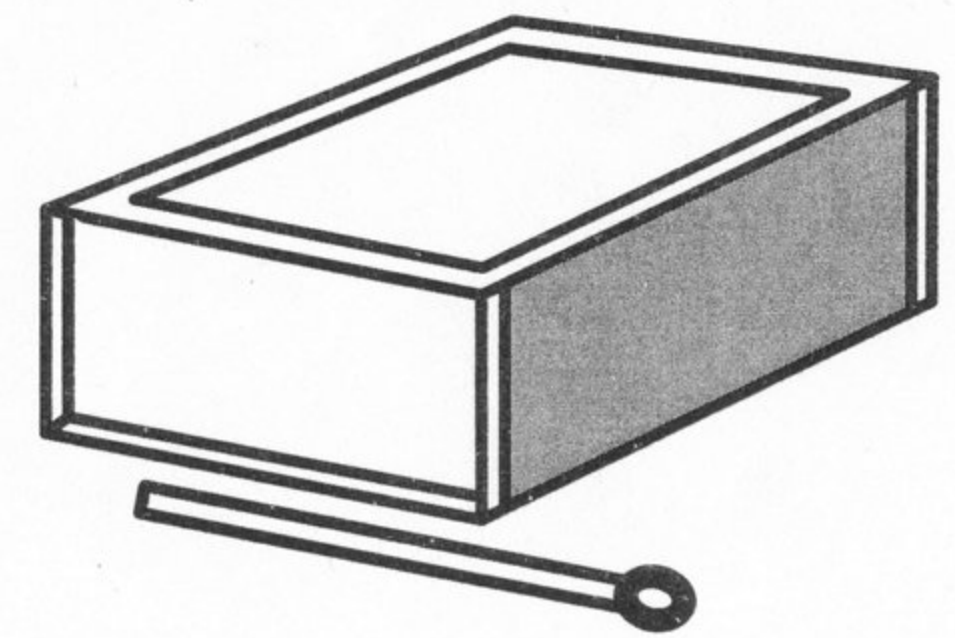
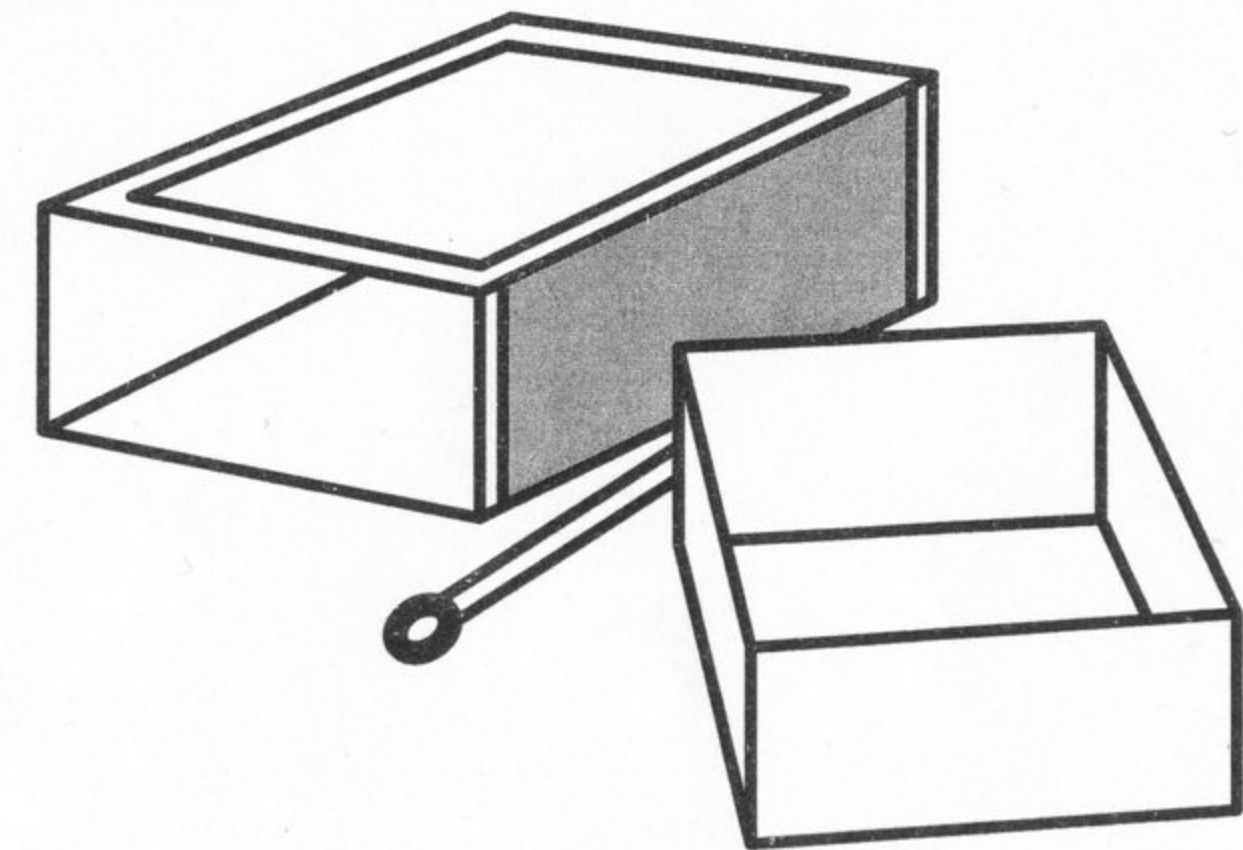
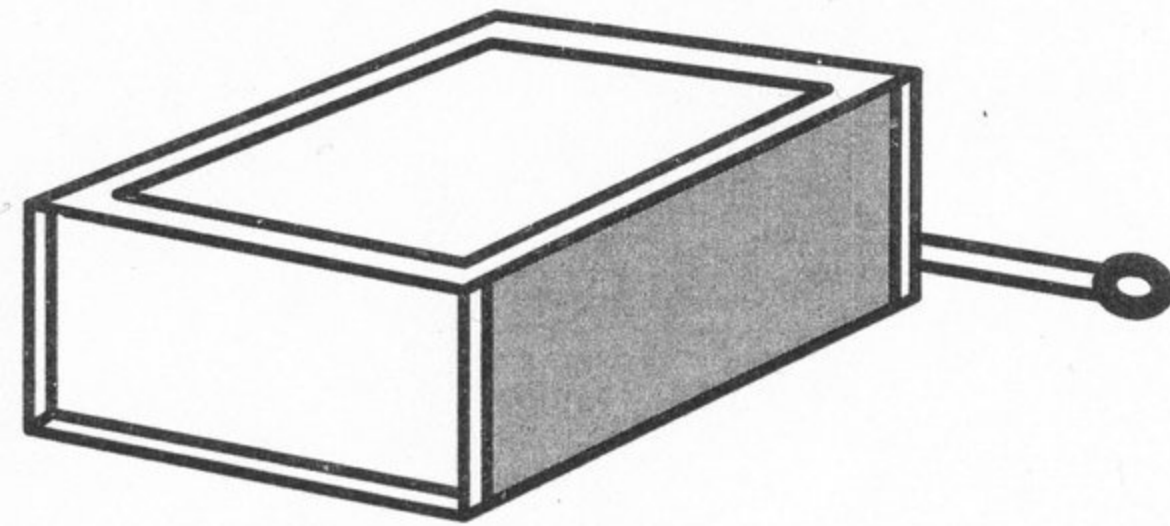
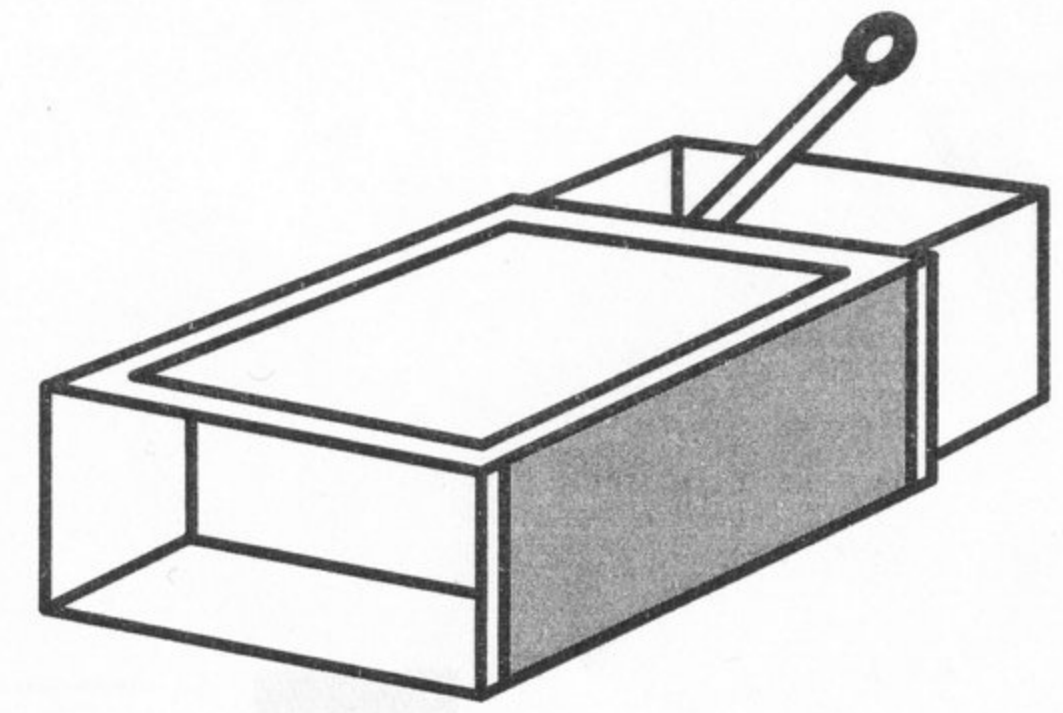
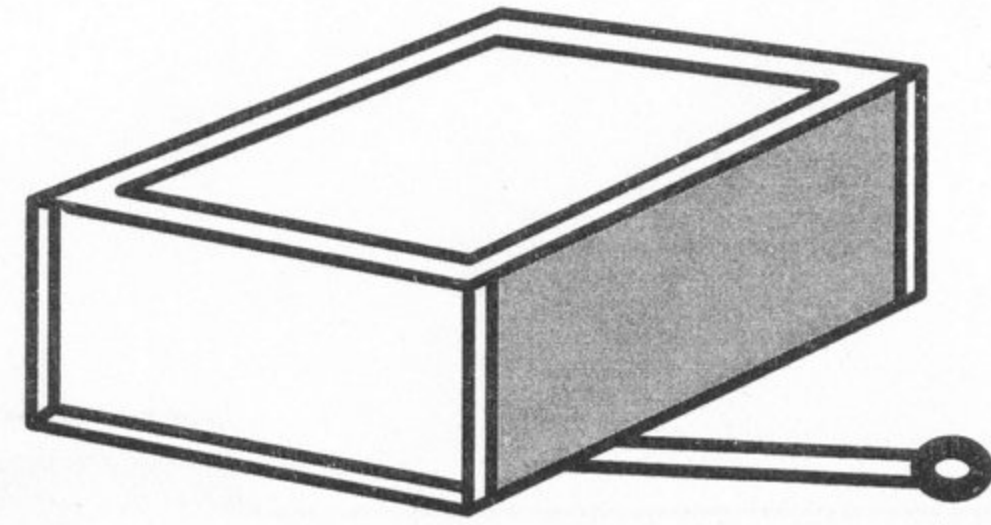
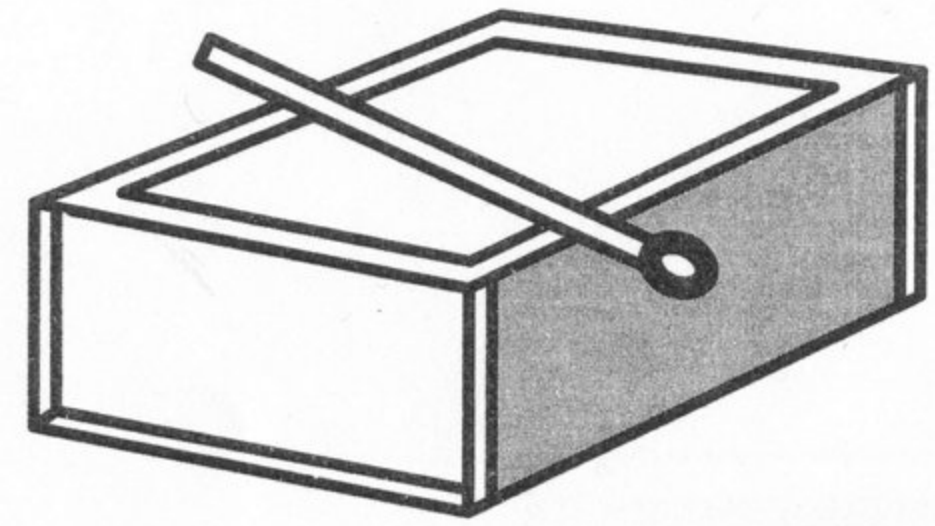



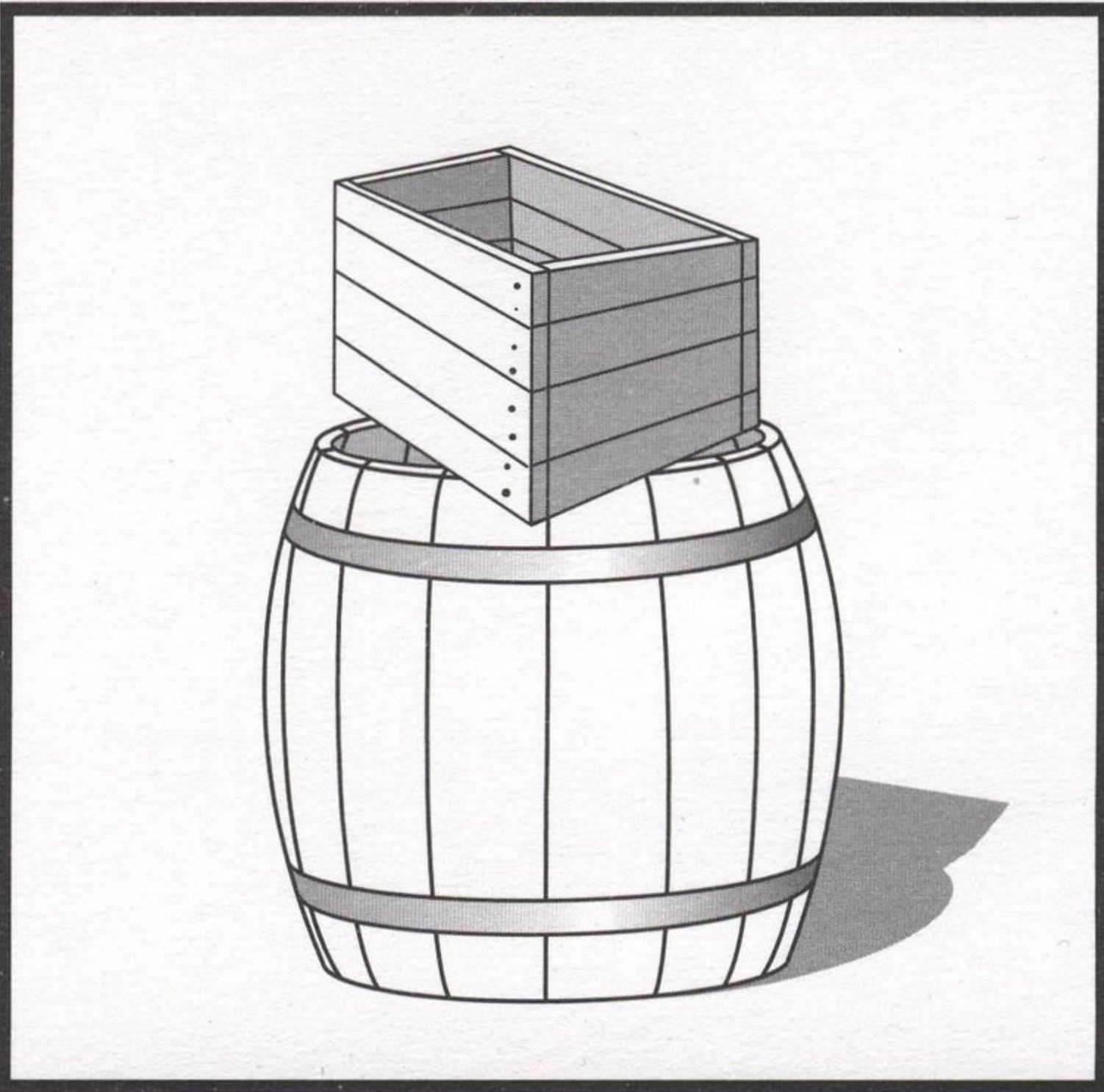
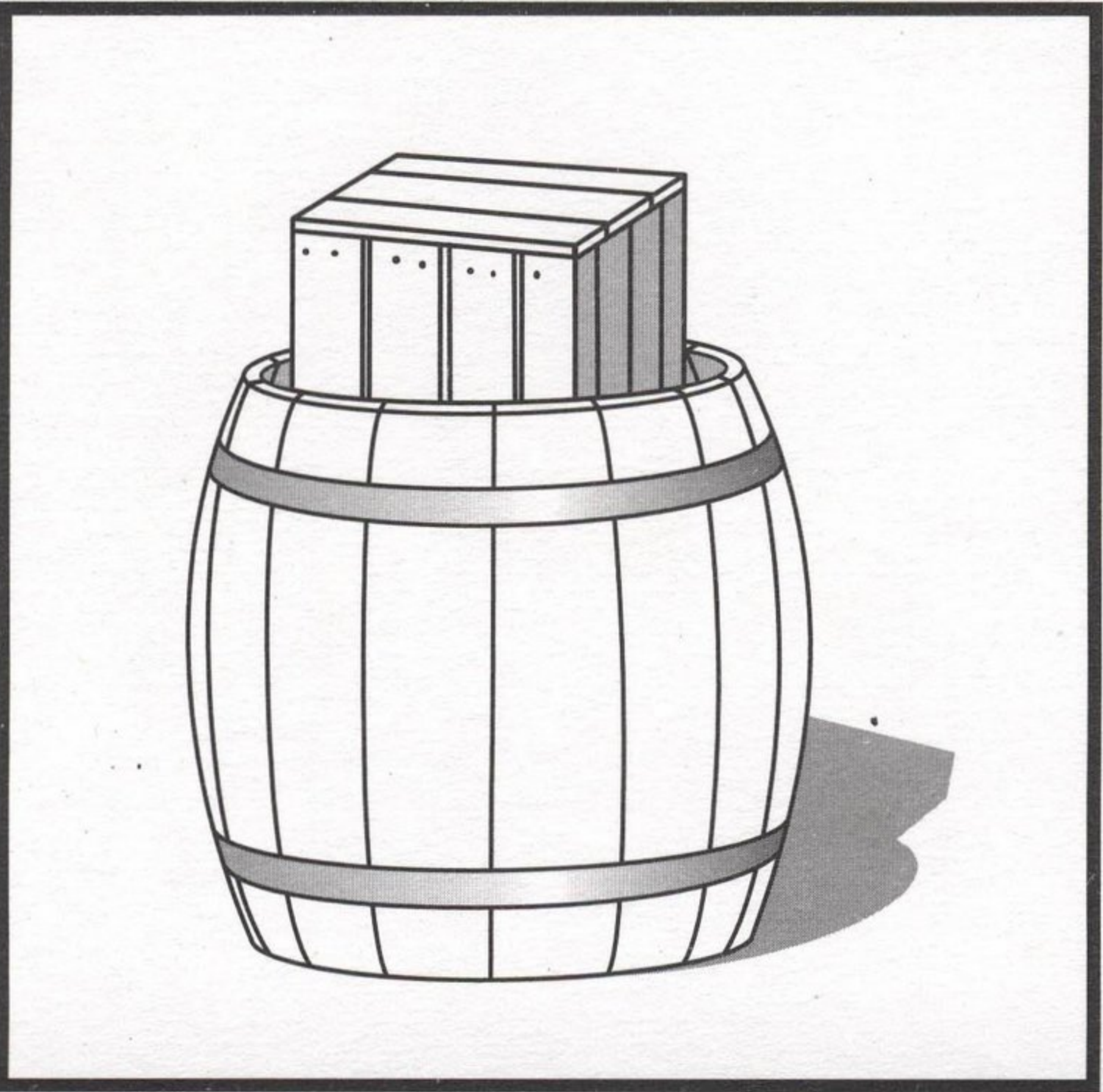
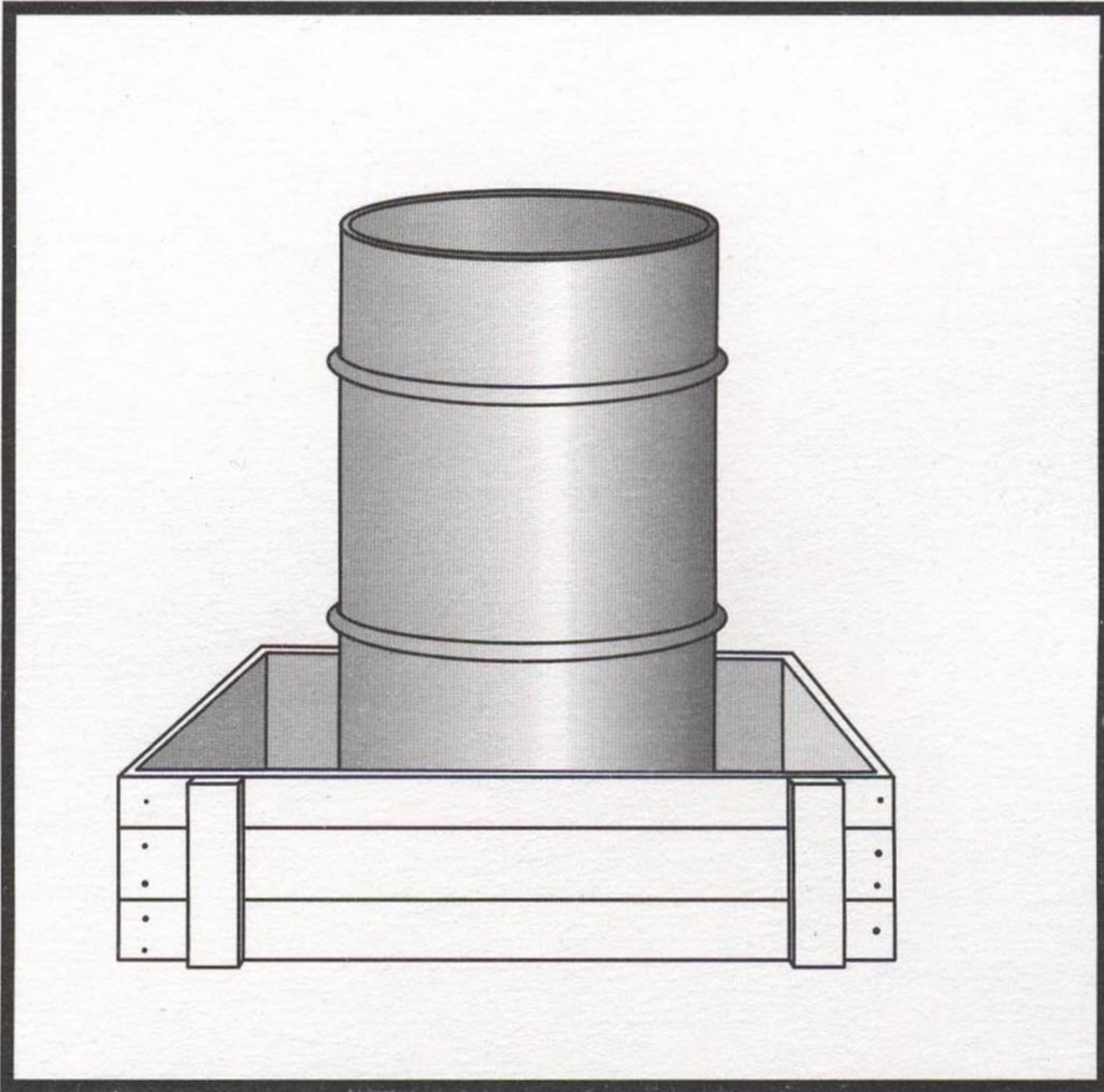
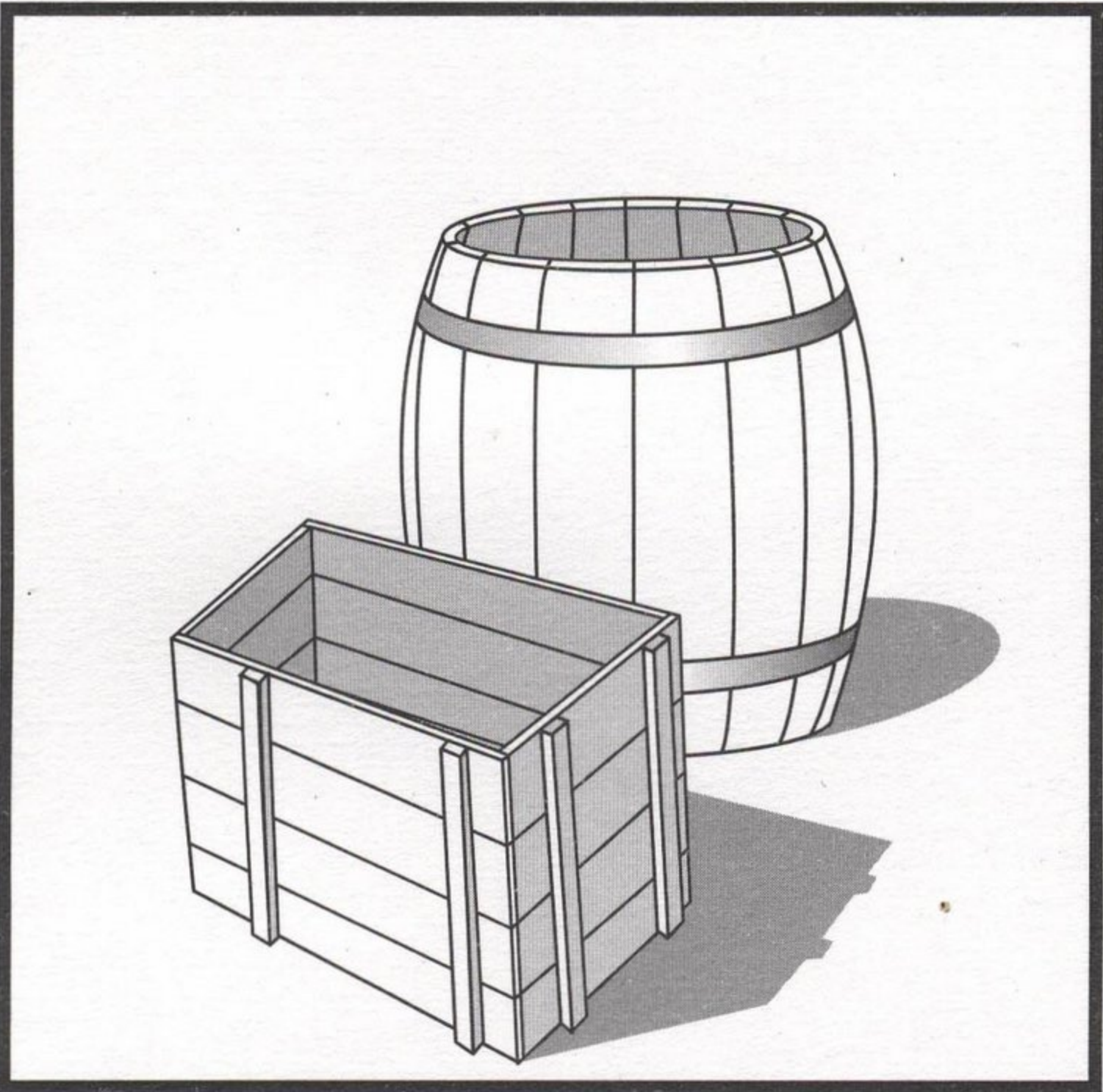
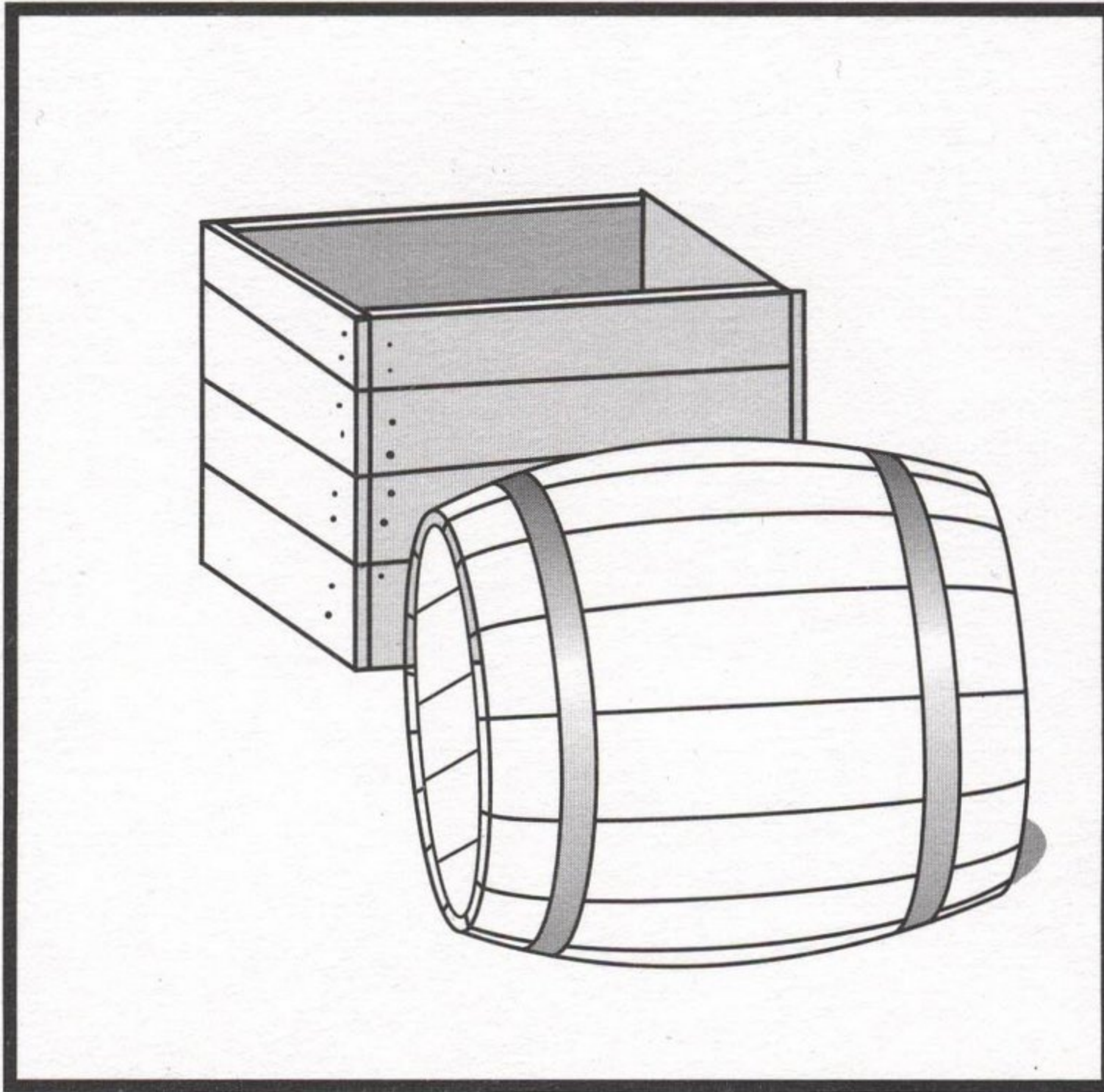
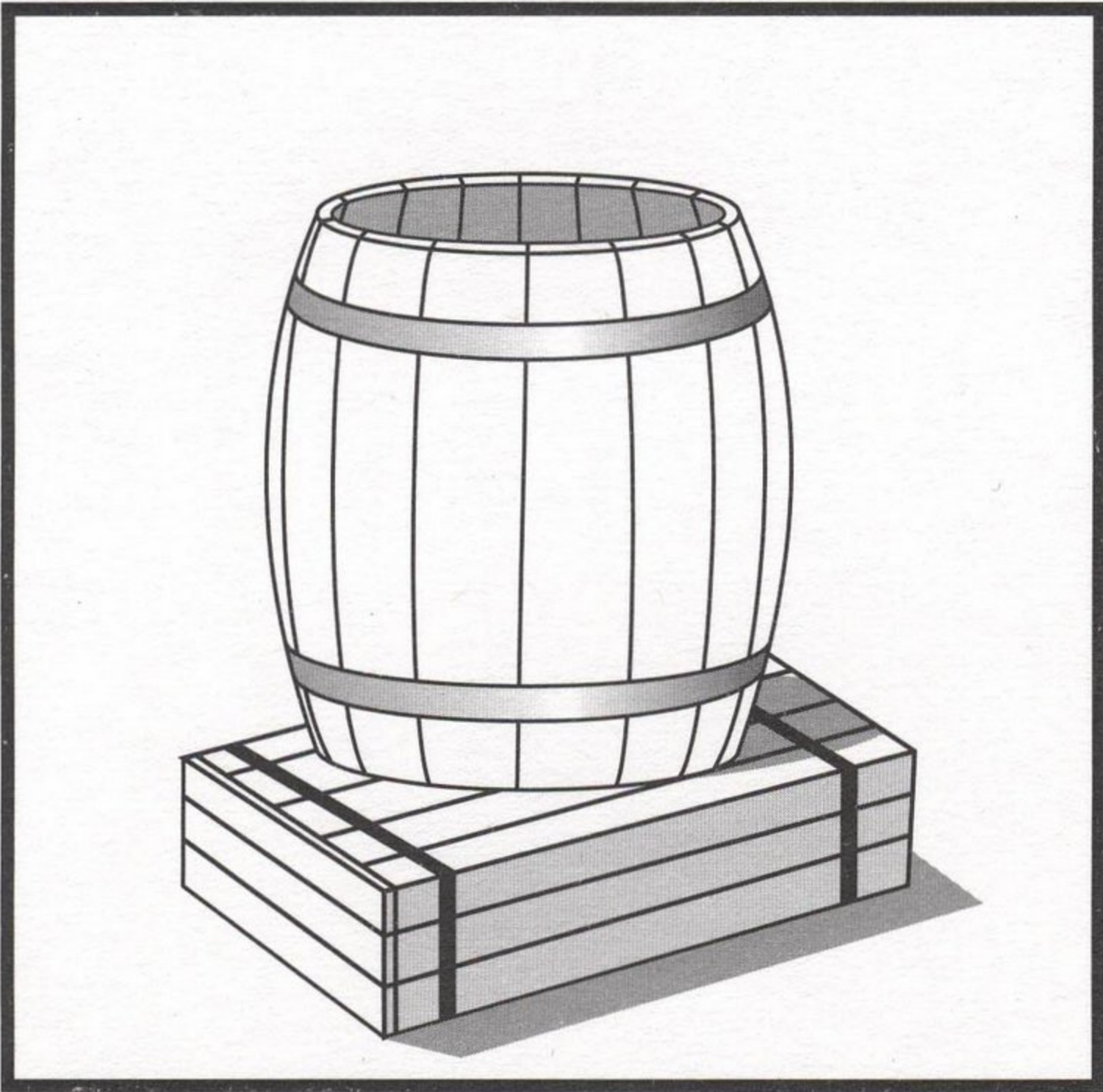

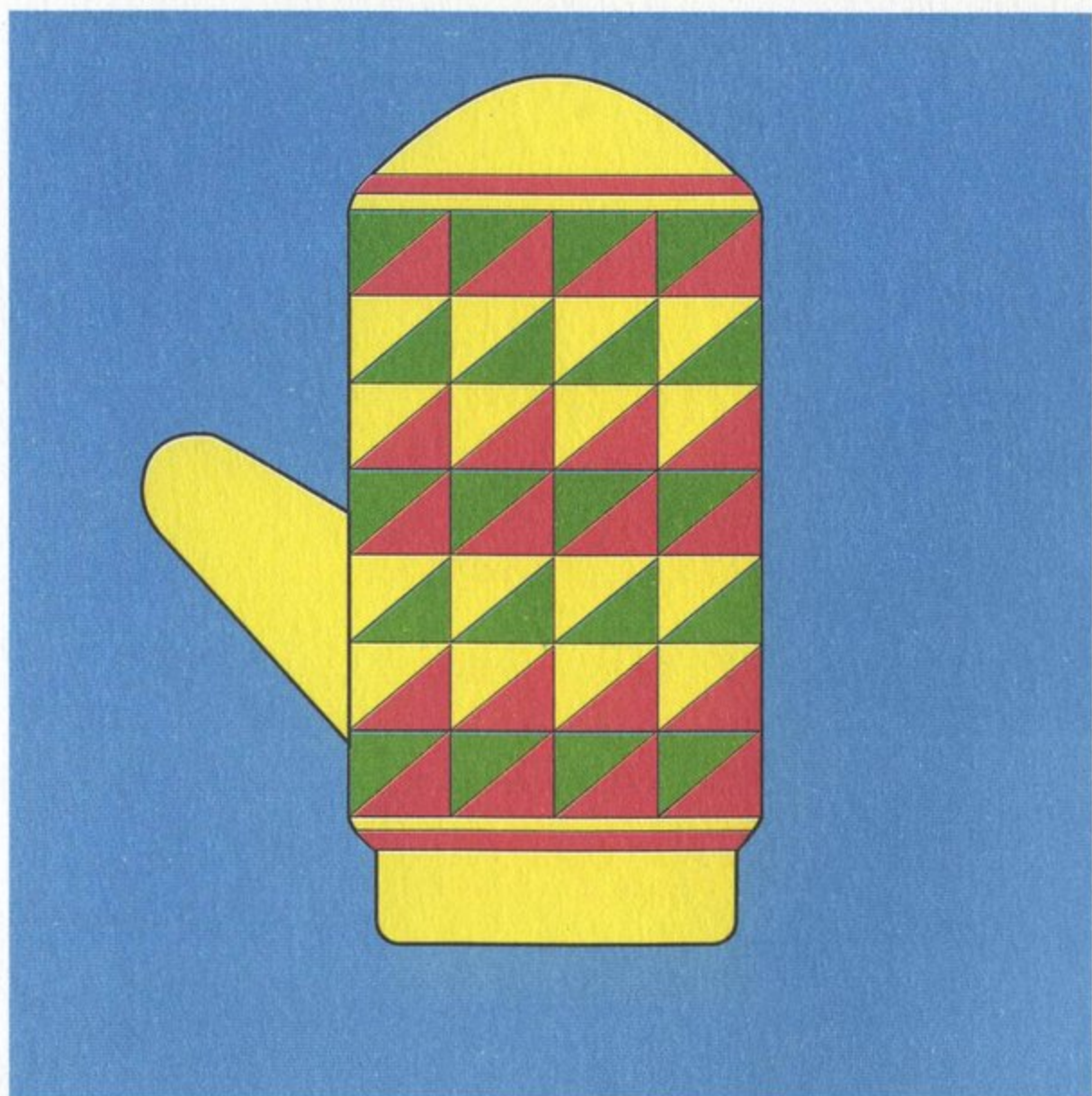

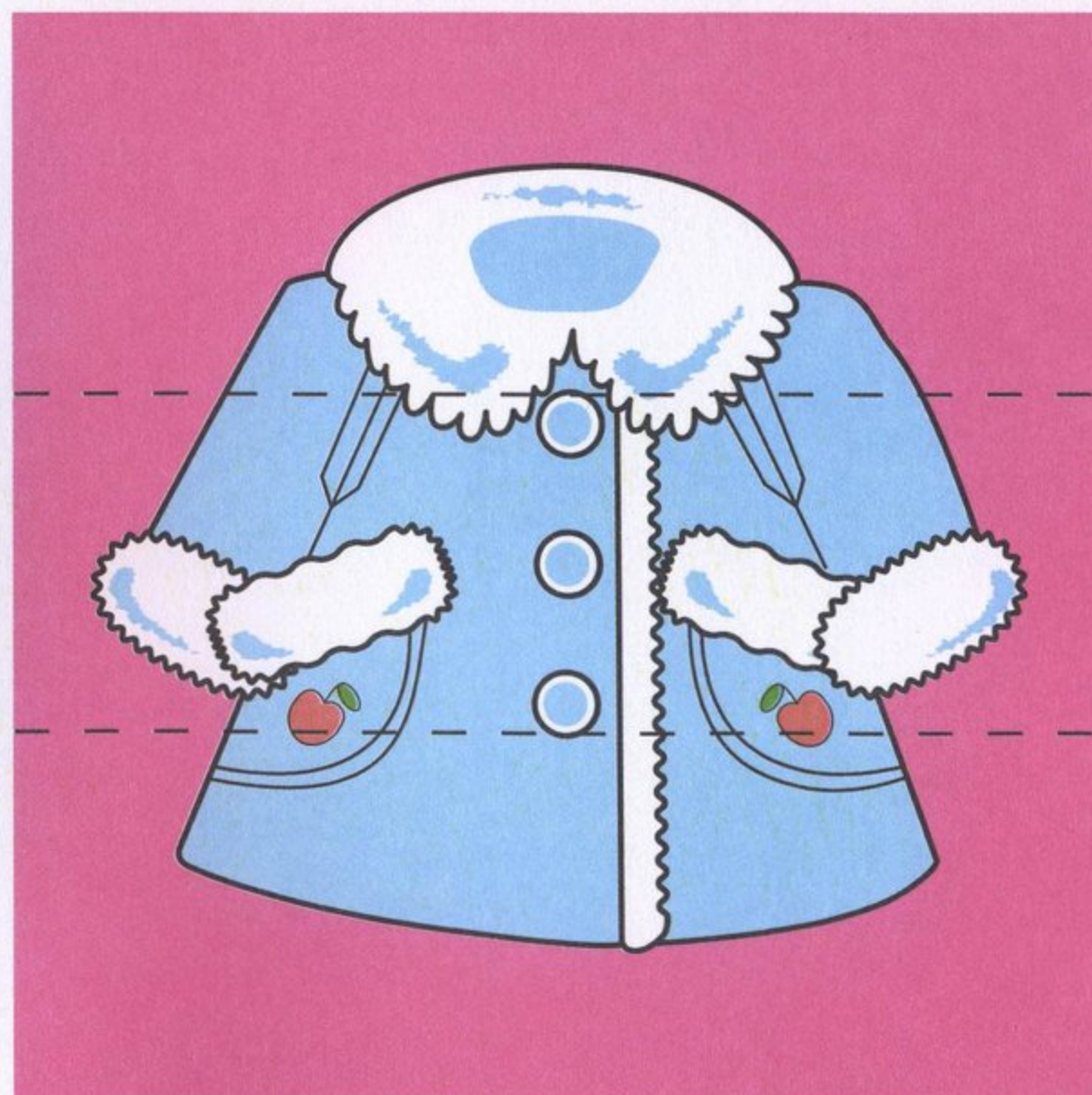
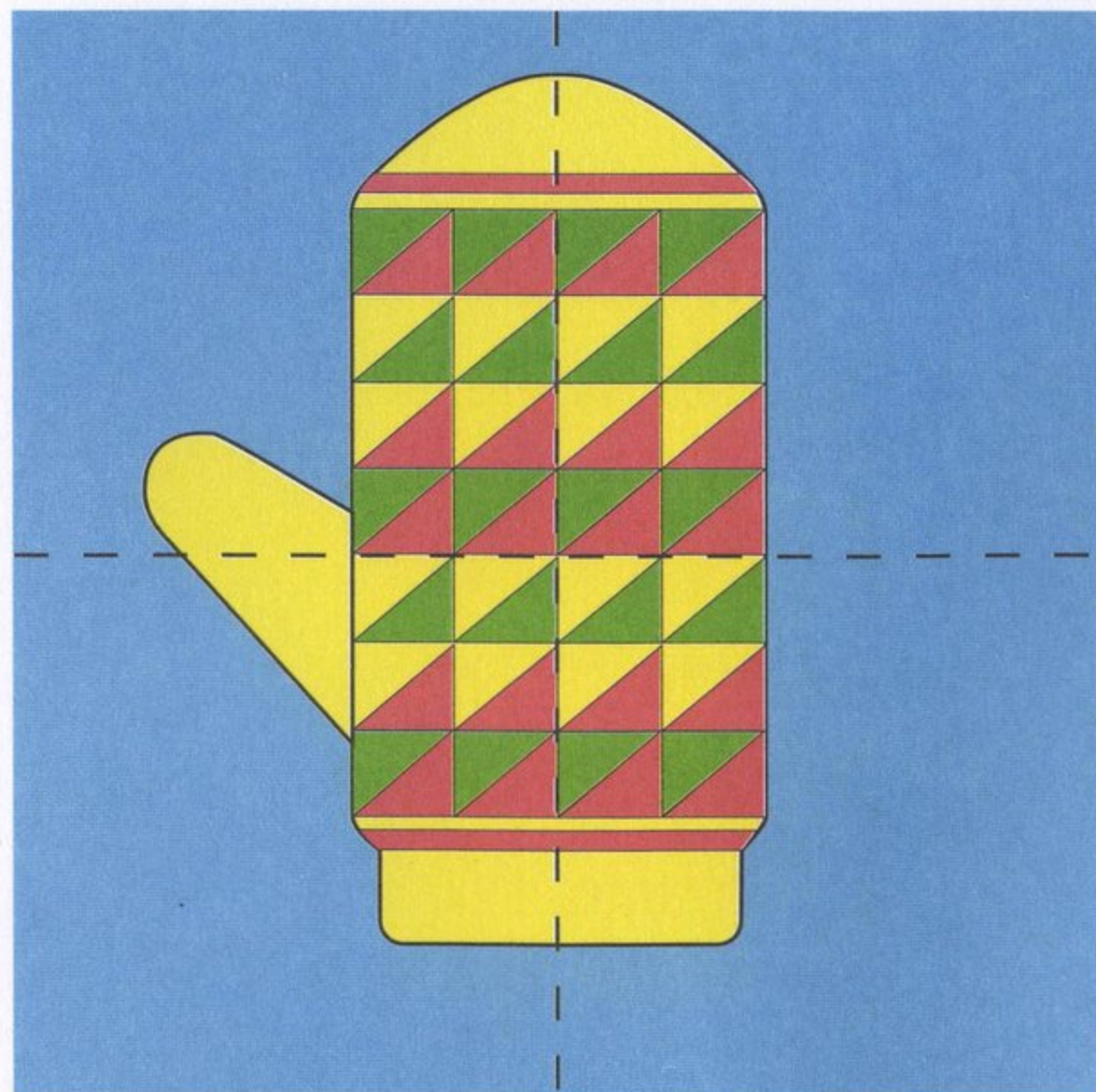
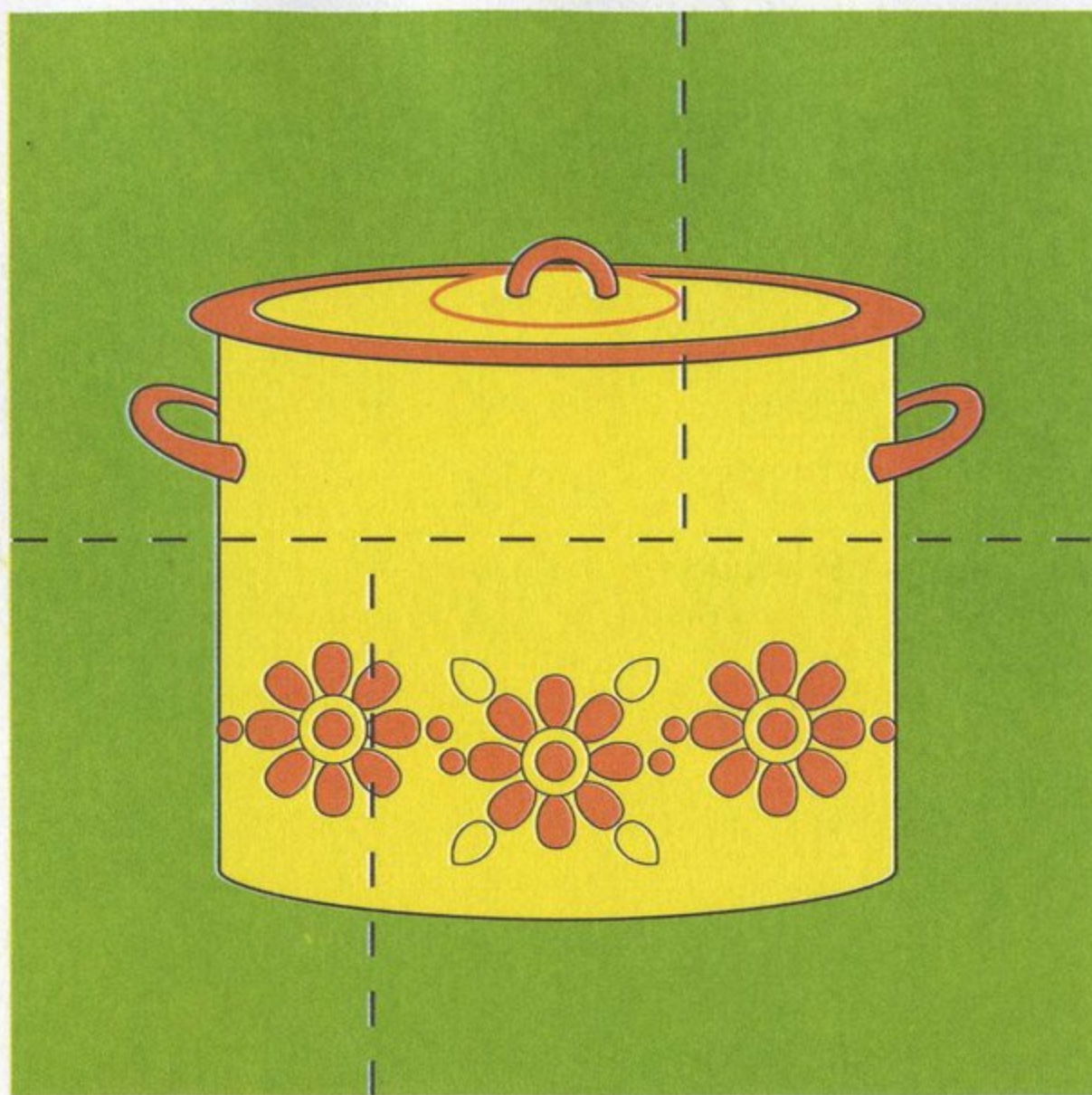
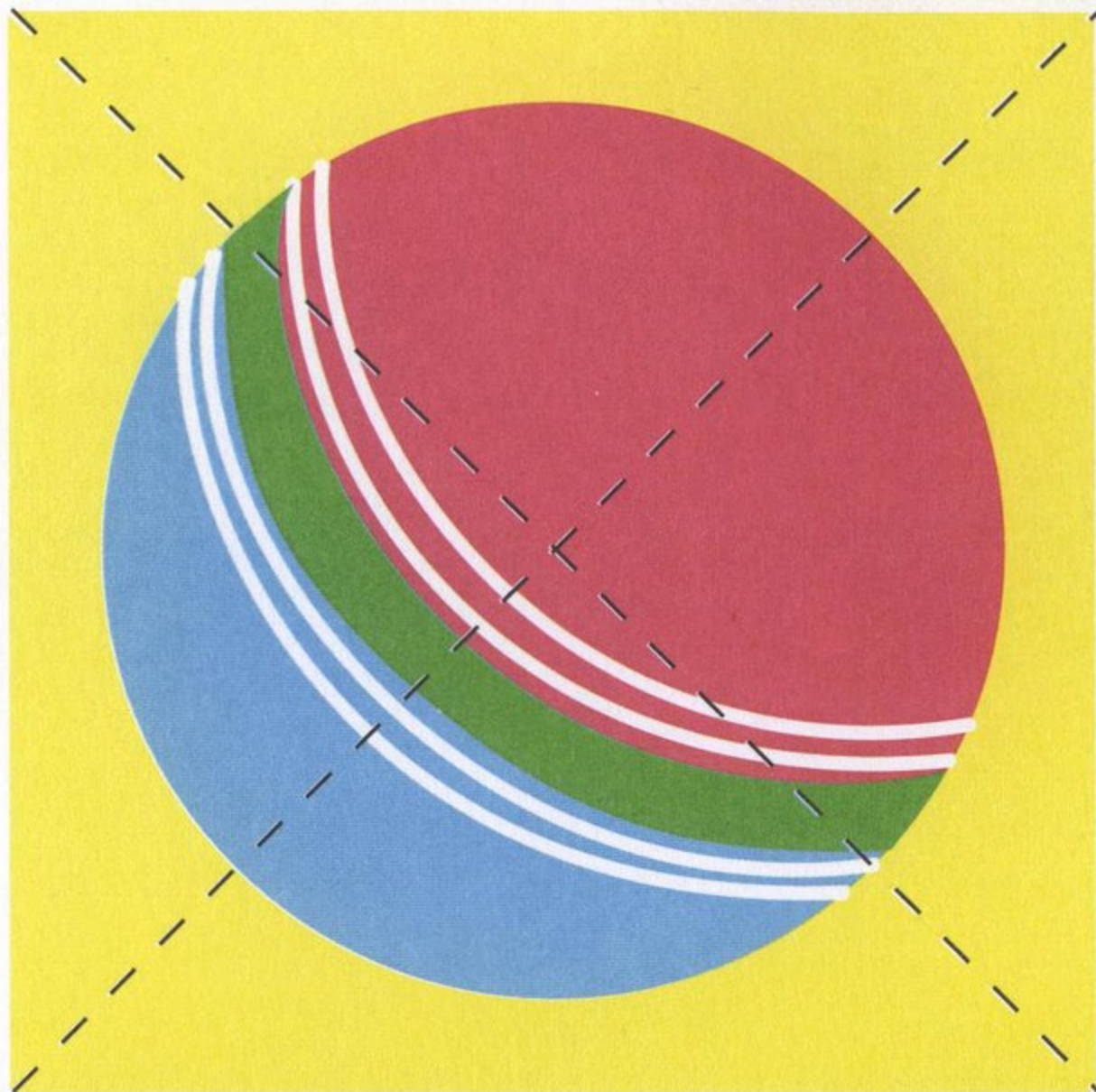

Корректурная проба

С Х А В С Х Е В И Х Н А И С Н Х В Х В К С Н А И С В Х В Х Е Н А И С Н Е В Х А К
 В Н Х И В С Н А В С А В С Н А Е К Е А Х В К Е С В С Н А И С А И С Н А В Х Н В К
 Н Х И С Х В Х Е К В Х Р В Х Е И С Н Е И Н А И Е Н К Х К И К Х Е К В К И С В Х И
 Х А К В Н С К А И С В Е К В Х Н А И С Н Х Е К Х И С Н А К С К В Х К В Н А В С Н
 И С Н А И Х А Е Х К И С Н А И К Х Е Х Е И С Н А Х К Е К Х В И С Н Н А И Х В И К Х
 С Н А И С В Н К Х В А И С Н А Х Е К Е Х С Н А К С В Е Е В Е А И С Н А С Н К И В
 К Х К Е К Н В И С Н К Х В Е Х С Н А И С К Е С И К Н А Е С Н К Х К В И Х К А К С
 А И С Н А Е Х К В Е Н В К Х Е А И С Н К А И К Н В Е В Н К В Х А В Е И В И С Н А
 К А Х В Е И В Н А Х И Е Н А И К В И Е А К Е И В А К С В Е И К С Н А В А Х Е С В
 Н К Е С Н К С В Х И Е С В Х К Н К В С К В Е В К Н И Е С А В И Е Х Е В Н А И Е Н
 К Е И В К А И С Н А С Н А И С Х А К В Н Н А К С Х А И Е Н А С Н А И С В К Х Е В
 Е В Х К Х С Н Е И С Н А И С Н К В К Х В Е К Е В К В Н А И С Н Н А И С Н К Е В К Х
 А В С Н А Х К А С Е С Н А И С Е С Х К В А И С Н А С А В К Х С Н Е И С Х И Х Е К
 В И К В Е Н А И Е Н Е К Х А В И Х Н В И Х К В Е Х Н В И С Н В С А Е Х И С Н А И
 Н К Е Х В И В Н А Е И С Н В И А Е В А Е Н Х В Х В И С Н А Е И Е К А И В Е К Е Х
 К Е И С Н Е С А Е И Х В К Е В Е И С Н А Е А И С Н К В Е Х И К Х Н К Е А И С Н А
 С А К А Е К Х Е В С К Х Е К Х Н А И С Н К В Е В Е С Н А И С Е К Х Е К Н А И С Н
 И С Н Е И С Н В И Е Х К В Е Х И В Н А К И С Х А И Е В К Е В К И Е Х Е И С Н А И
 В Х В К С И С Н А И А И Е Н А К С Х К И В Х Н И К И С Н А И В Е С Н А К Н Е Х С
 С Н А И К В Е Х К В К Е С В К С Н Х И А С Н А К С Х К Х В Х Е А Е С К С Е А И К
 И С Н А Е Х К Е Х К Е И Х Н В Х А К Е И С Н А И К Х В С Х Н В И Е Х А Е С В Е
 С Н А И С А К В С Н Х А Е С Х А И С Н А Е Н К И С Х К Е Х В Х В Е К Н Е И Е Н А
 Е Х К Е К Н А И В К В К Х Е Х И С Н А И Х К А Х Е Н А И Е Н И К В К С И С Н А И
 Е Х В К В И Е Х А И Е Х Е К В С Н Е И С Н В Н Е В И С Н А Е А Х Н Х К С Н А Х С
 И С Н А И Е И Н Е В И С Н А И В Е В Х С И С В А И Е В Х Е И Х С К Е И Е К Х К И Н
 К Е В Х В А Е С Н А С Н К И С Х Е А Е Х К В Е Х Е А И С Н А С А И С Е В Е К Е
 Х В Е К Х С Н К И С Е Х А Е К С Н А И И Е Х С Е Х С Н А И С В Н Е К Х С Н А И С
 А В Е Н А Х И А К Х В Е И В Е А И К В А В И Х Н А Х К С В Х Е Х И В Х А И С К А
 В Н С И Е А Х С Н А Н А Е С Н В К С Н Х А Е В И К А И К Н К Н А В С Н Е К В Х К
 С И А Е С В К Х Е К С Н А К С Х В Х К В С Н Х К С В Е Х К А С Н А И С К С Х К Е
 Н А И С Н Х А В К Е В К Х Е И И С Н А И Н Х А С Н Е Х К С Х Е В К Х Е И Х Н А И
 К Е В Х С Н В И Х Н К В Х Е К Н С И Е Н Х А И В Е Н А И Х Н Х К В Х Е Н А И С Н
 В К Е В Х А И С Х А Х К В Н В А И Е Н С Х В К Х Е А И С Н А В Х С В К А Х С Н А

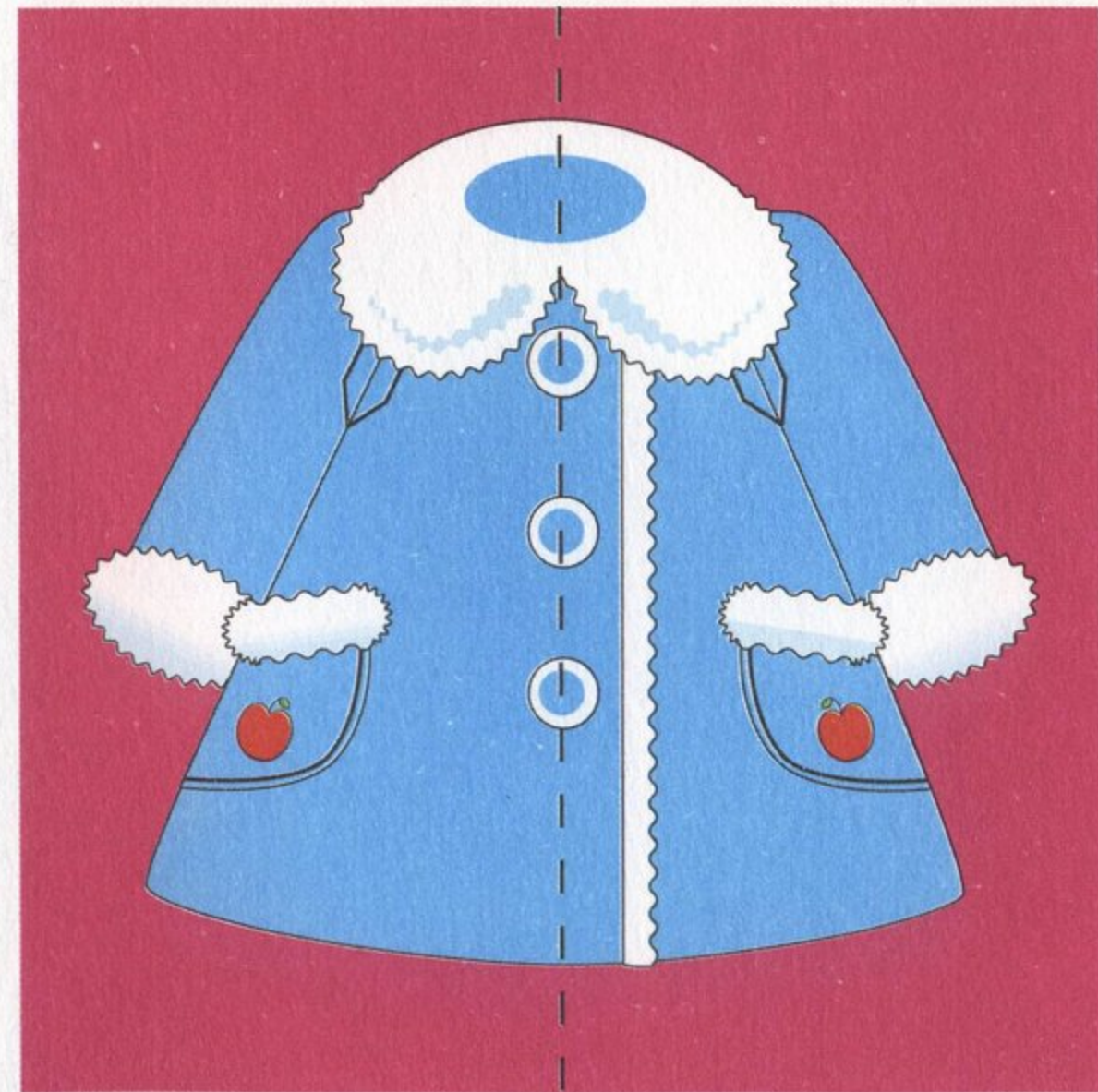
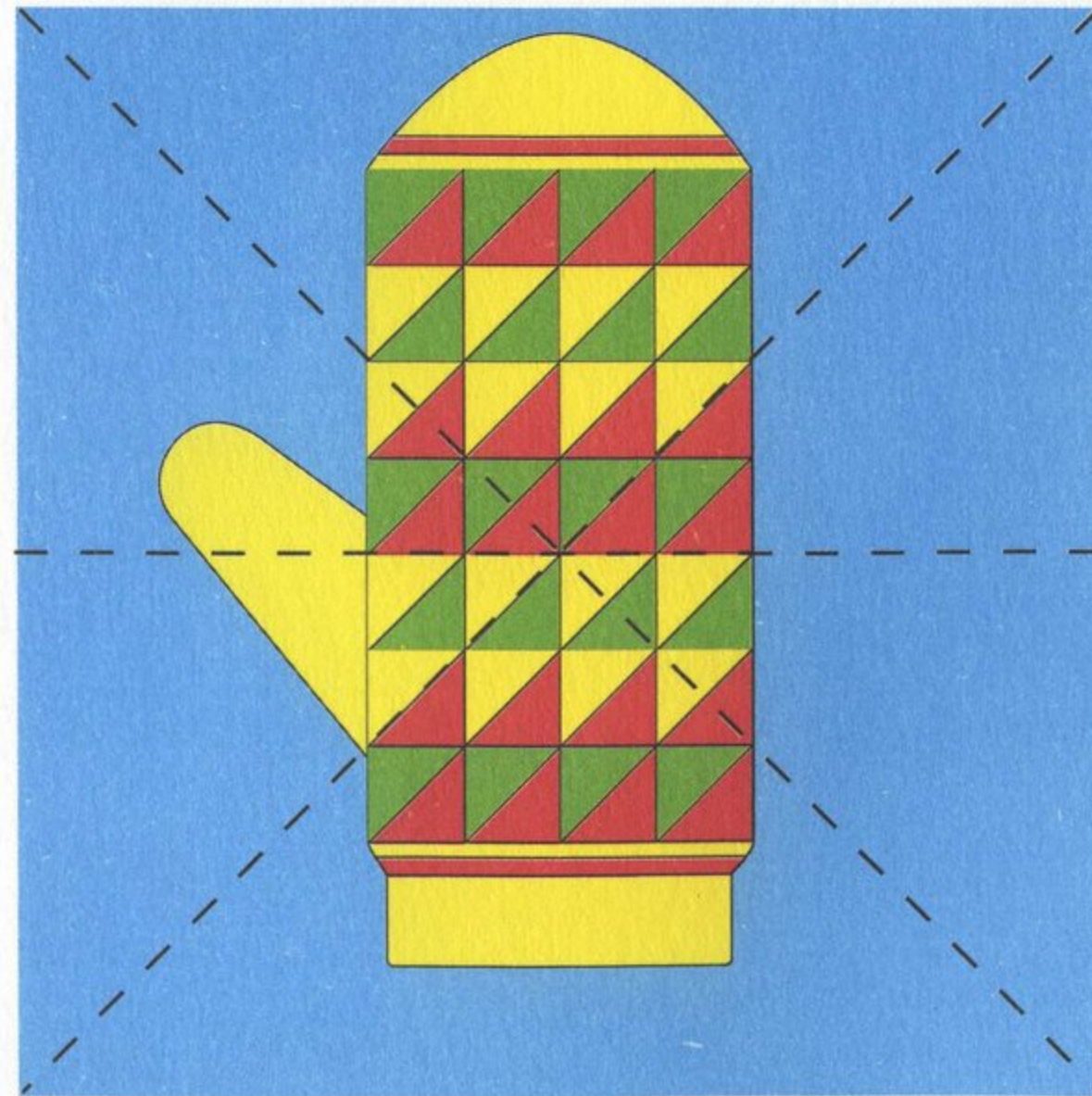
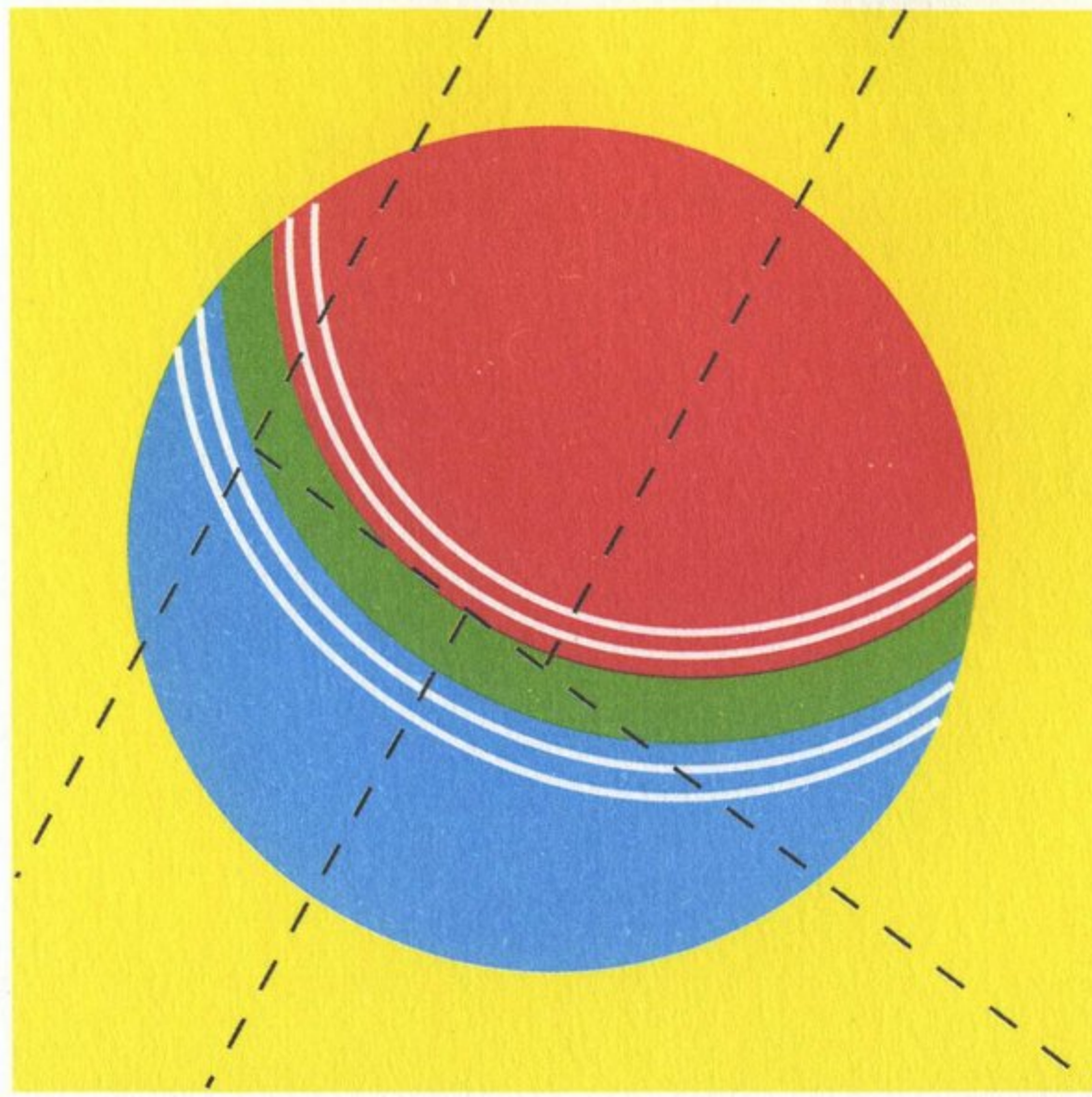

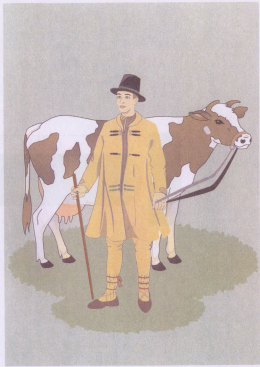

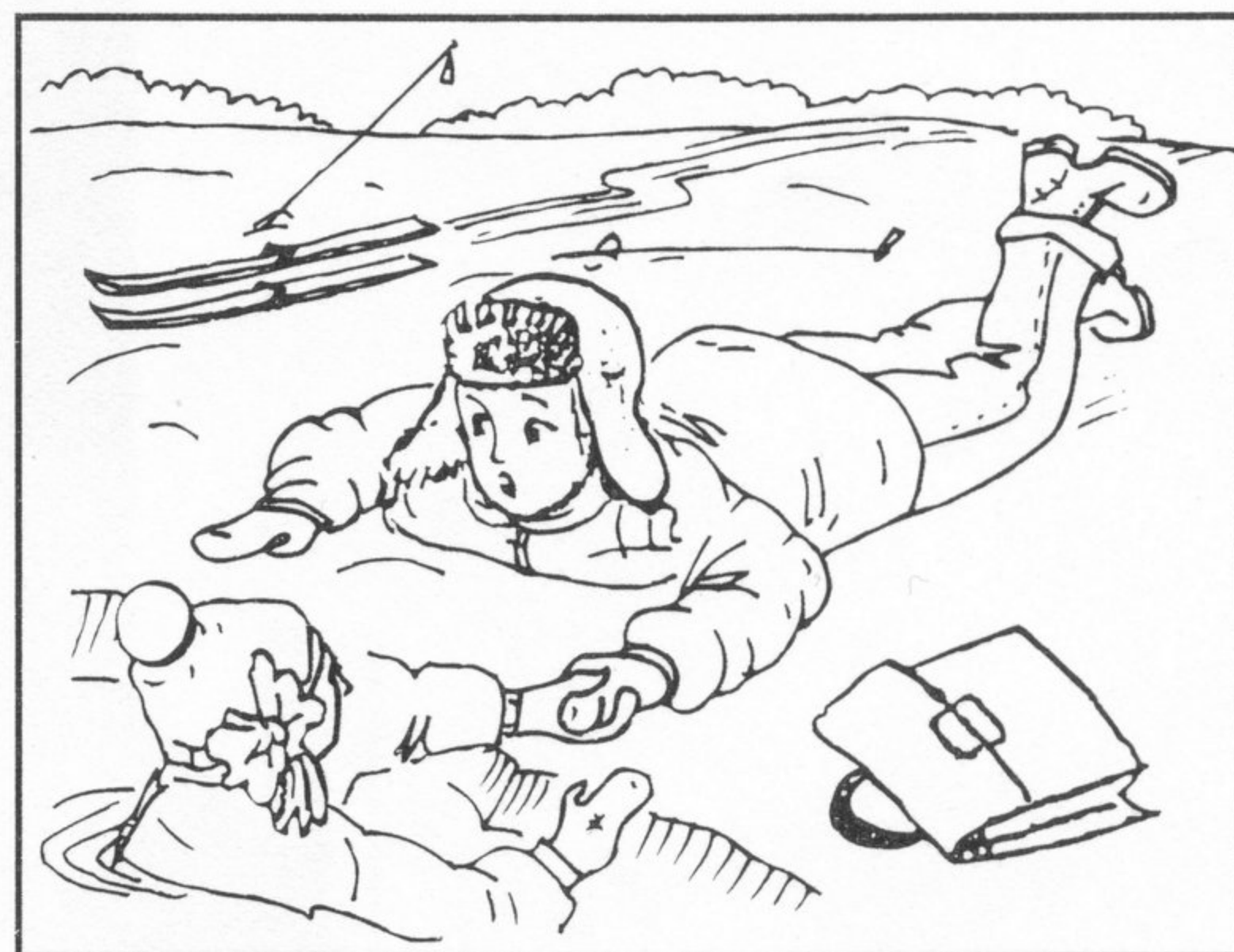
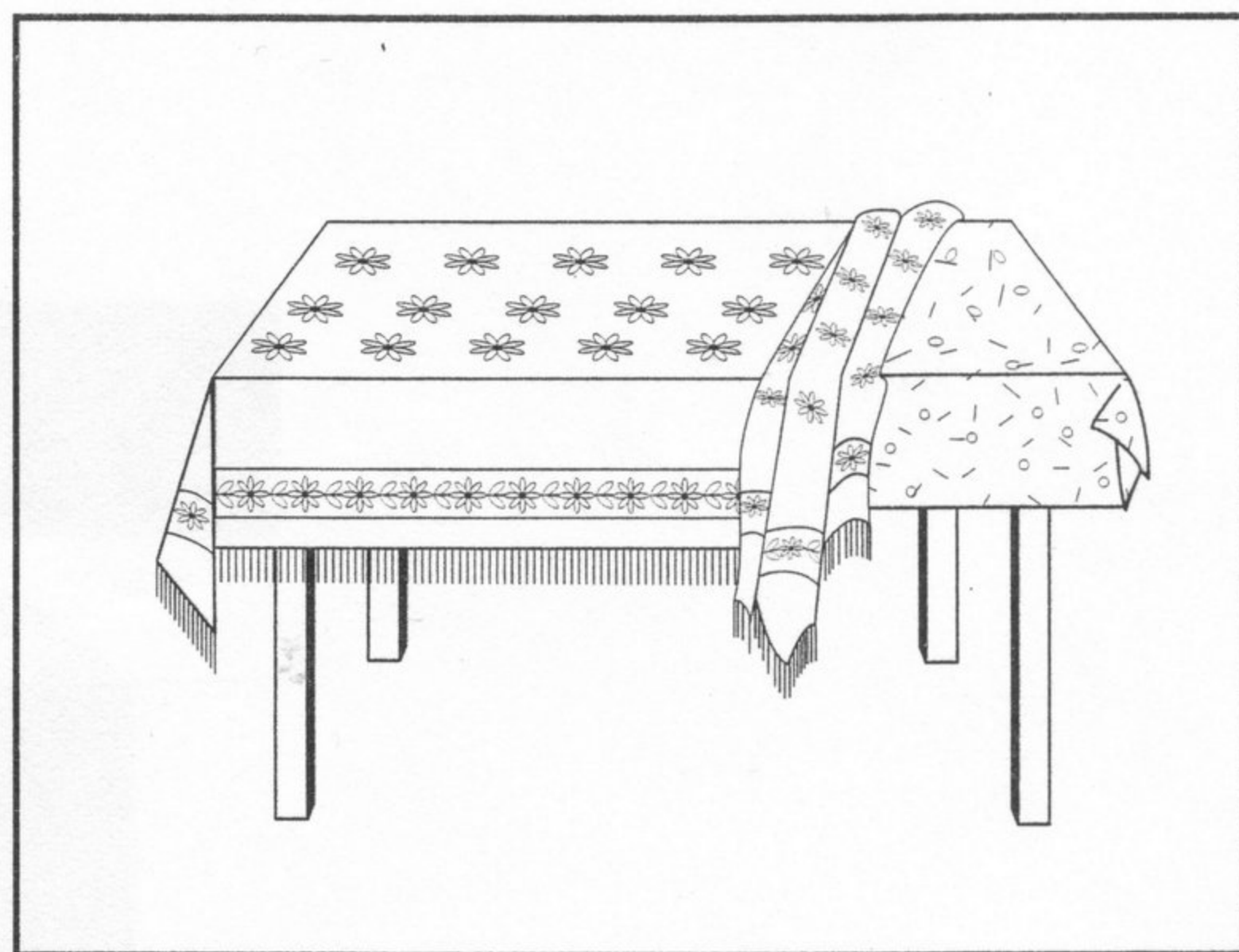
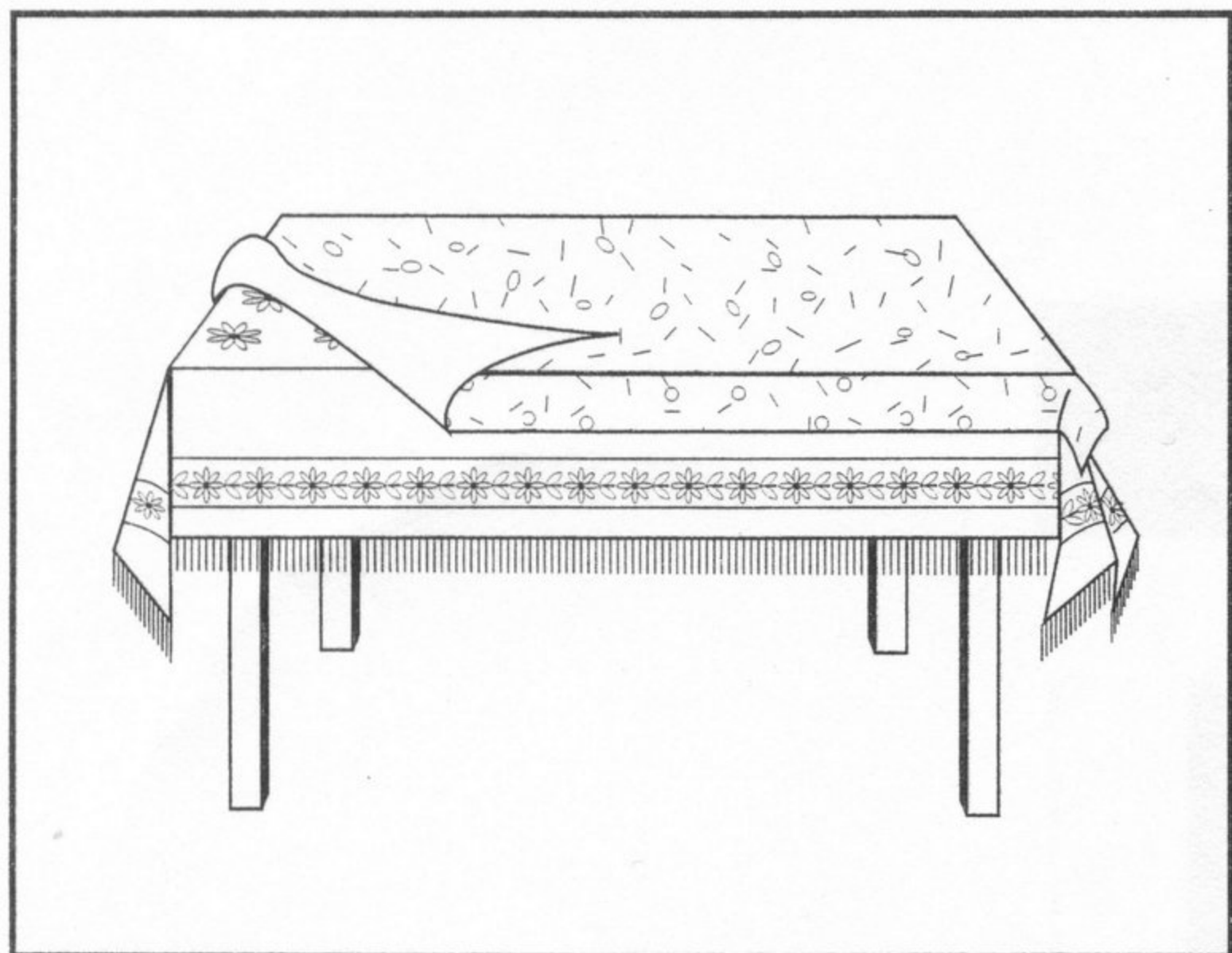

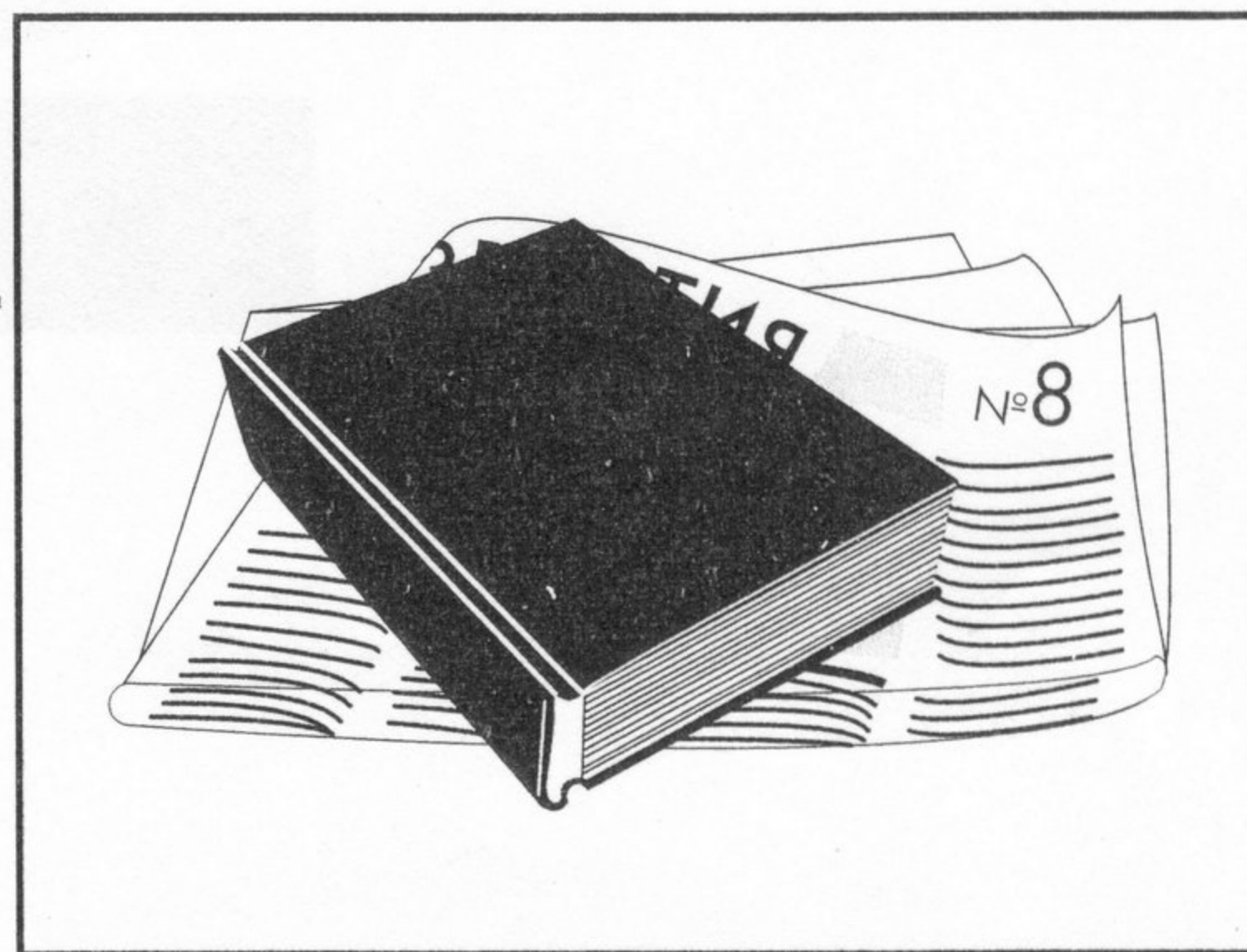
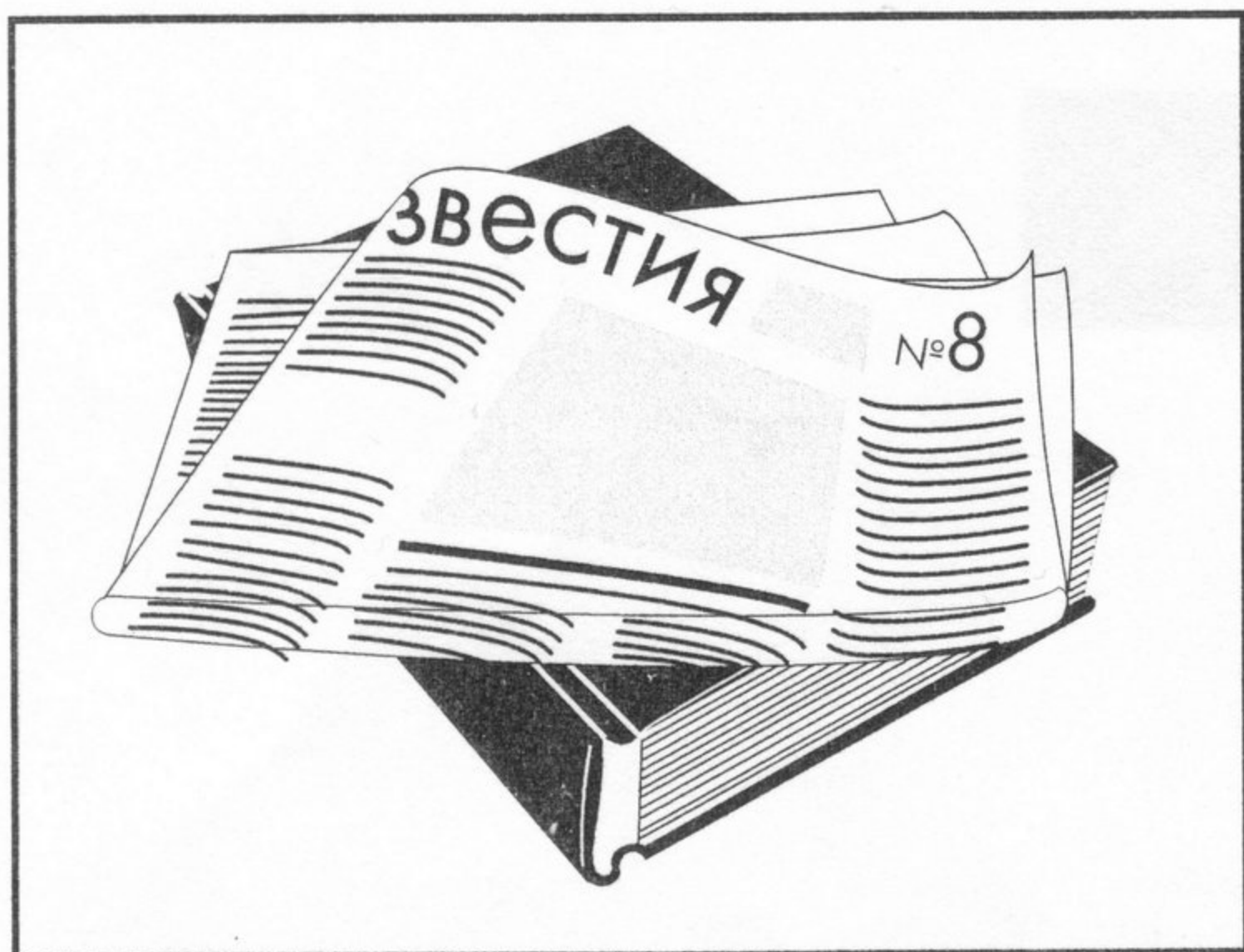
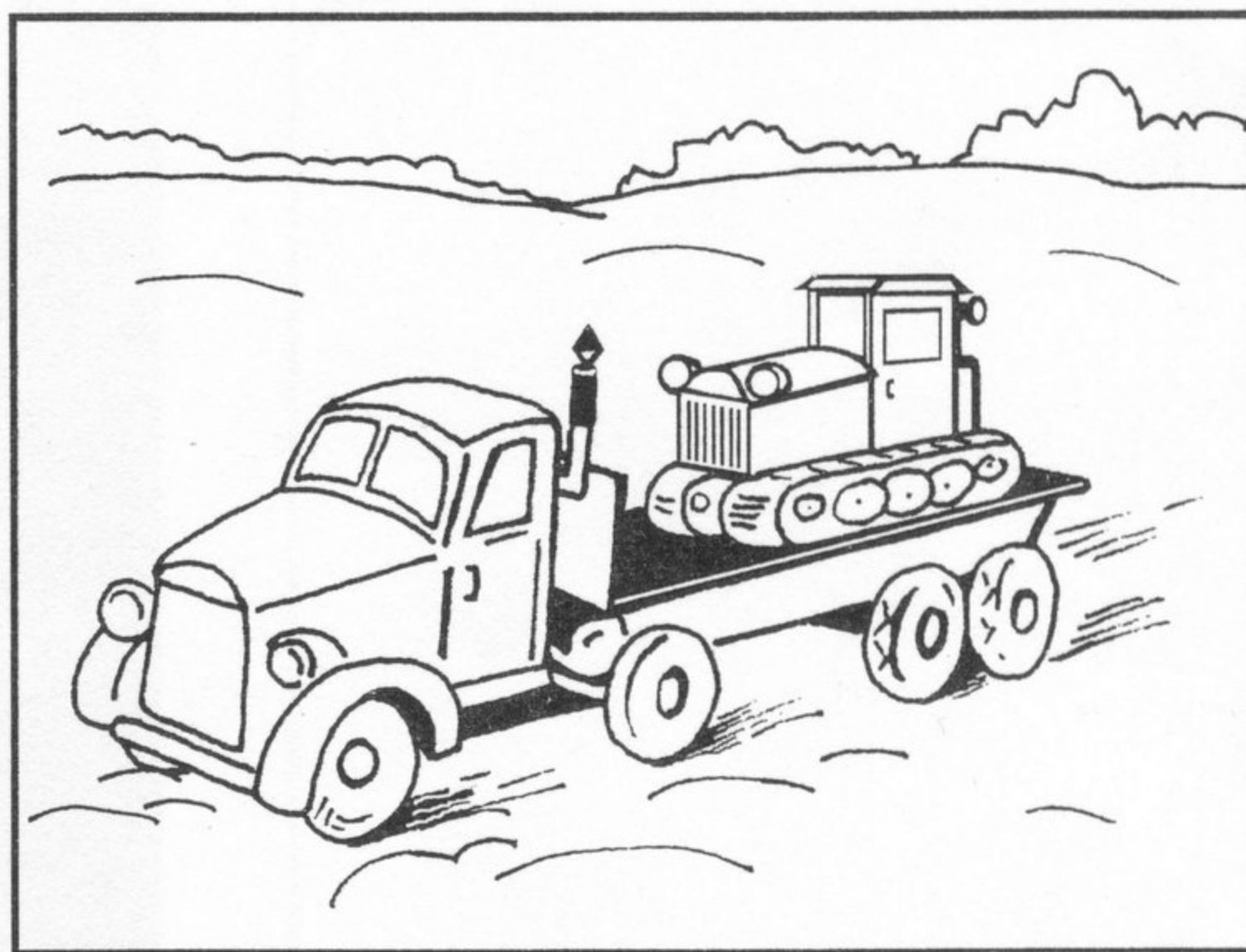
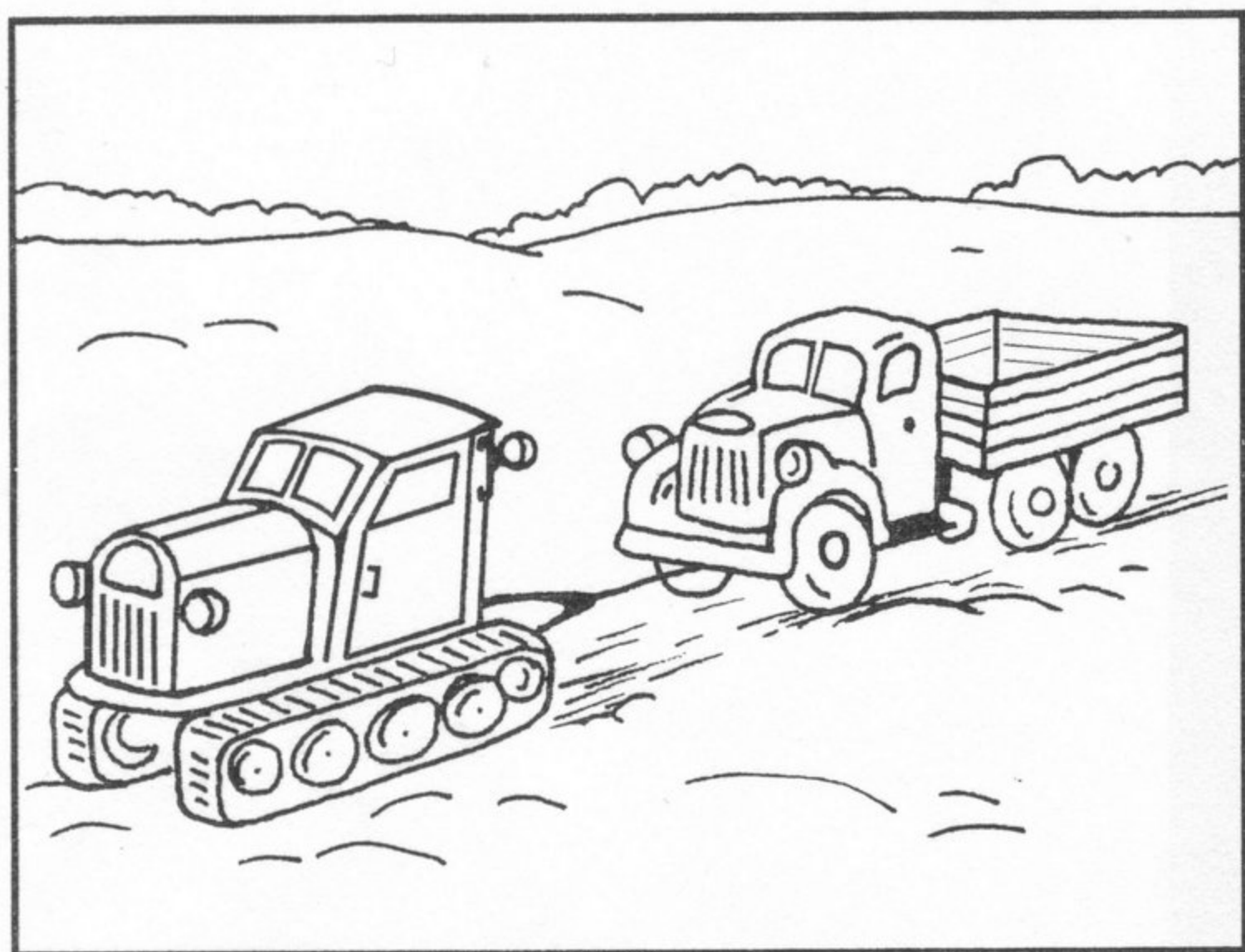
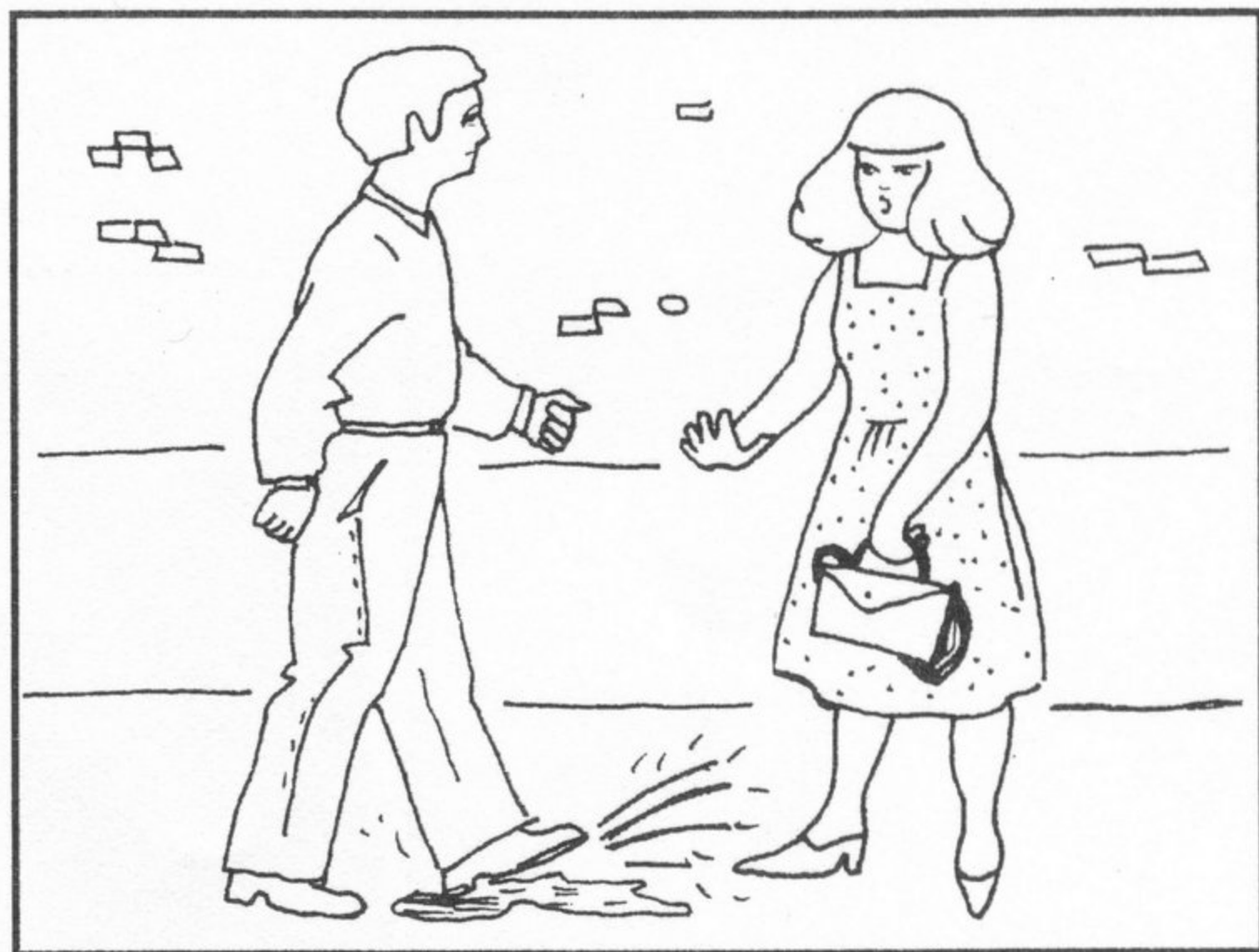
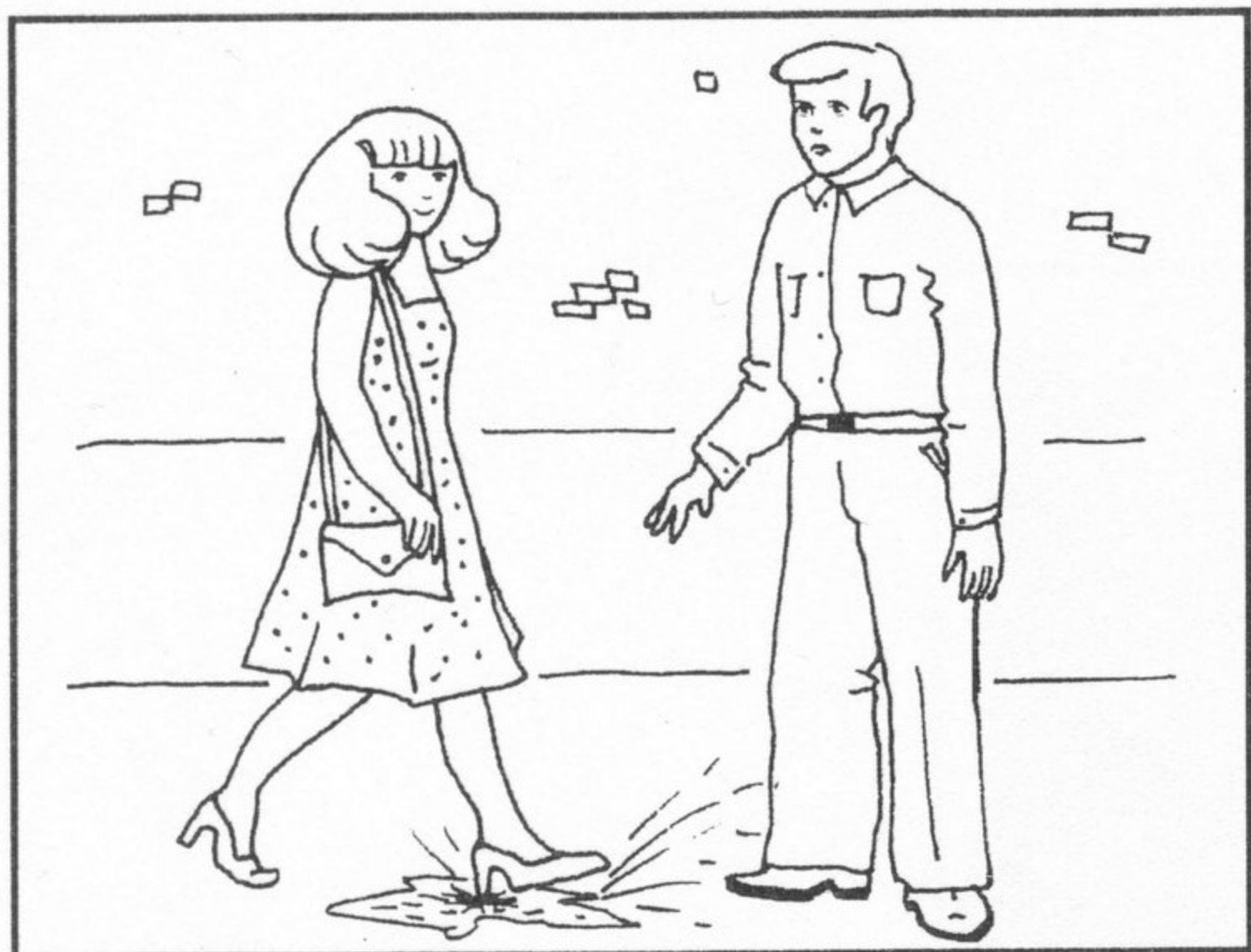

1. Перед тем, как идти гулять, я зашел к другу.
Что было раньше?
2. Вместо того, чтобы надеть сапоги, я надел носки.
Что надо было надеть?
3. Что длиннее — час или сутки?
4. Что короче — день или секунда?
5. Что длится меньше — перемена или урок?
6. Какое время года бывает перед осенью?
7. Какой день недели бывает перед средой?
8. После какого дня недели наступает пятница?
9. Какой месяц является первым месяцем зимы?
10. Какой месяц является последним месяцем весны?

1. Маша **старше** Юли, кто из девочек **младше**?
2. Серёжа **выше** Юры, кто из мальчиков **ниже**?
3. Оля **светлее** Кати, кто из девочек **темнее**?
4. В корзине яблок **меньше**, чем в ведре. Где яблок **больше**?
5. Посуда помыта маминой дочкой. Кто помыл посуду?
6. Я взял книгу у девочкиной мамы. У кого я взял книгу?
7. Мальчик спасён девочкой. Кто кого спас?
8. Мужчина обижен женщиной. Кто кого обидел?
9. На маме дочкин свитер. Кто остался без свитера?
10. Дети стояли по росту в ряду. **Последним** стоял самый высокий. Кто стоял самым **первым**?

1. Сколько половинок может быть у яблока (конфеты, мандарина)?

2а. В корзине было 4 яблока, это на 3 яблока меньше, чем их было в ведре.

Сколько яблок было в ведре?

2б. В корзине было 24 яблока, это на 13 яблок меньше, чем в ведре.

Сколько яблок было в ведре?

3а. На двух полках было 18 книг. На одной полке на 2 книги больше, чем на другой.

Сколько книг было на каждой полке?

3б. На двух полках было 18 книг. На одной полке в 2 раза больше, чем на другой.

Сколько книг было на каждой полке?

4. Арбуз и еще половина точно такого же арбуза весят вместе 9 кг.

Сколько весит один арбуз?

5. Длина свечи 15 см. Тень от свечи длиннее свечи на 45 см.

Во сколько раз тень длиннее свечи?

6. Сыну 5 лет. Через 15 лет отец будет в 3 раза старше сына.

Сколько лет сейчас отцу?

5	14	12	23	2
16	25	7	24	13
11	3	20	4	18
8	10	19	22	1
21	15	9	17	6

9	12	7	1	10
6	3	5	3	6
7	4	8	13	1
12	2	8	10	5
11	2	9	11	4

+	3	2	3	4	4	3	6	4	4	4	7	3	8	4	8	9	6	7	2
	2	5	9	7	8	6	2	4	7	6	5	3	4	4	4	7	9	7	3
-	9	13	5	16	5	6	12	8	11	9	4	14	4	16	4	9	9	16	4
	3	5	4	7	3	2	8	4	2	8	3	7	2	9	3	3	6	7	2
+	9	2	4	5	5	9	6	7	3	7	6	3	2	9	6	5	9	4	7
	2	9	8	7	2	9	6	8	4	4	5	4	4	8	7	2	5	9	2
-	9	6	11	4	9	12	7	17	9	12	9	7	12	9	7	10	6	15	16
	7	2	5	3	4	8	3	9	7	3	2	3	4	9	2	6	4	8	3
+	8	6	3	7	6	6	9	4	8	4	6	9	4	4	7	6	7	3	6
	9	8	9	5	7	4	4	7	5	2	3	4	8	9	4	7	9	9	3
-	8	8	11	7	11	9	7	5	6	14	8	6	9	10	2	9	8	13	5
	3	4	6	5	7	3	4	3	2	5	4	3	5	6	2	4	2	9	2
+	5	3	2	9	3	4	5	3	2	8	2	9	8	9	4	2	8	7	8
	3	4	9	2	4	7	8	5	2	9	6	4	4	7	6	7	5	6	9
-	8	9	13	8	9	13	11	7	11	7	4	9	7	3	4	15	11	9	17
	4	4	7	3	4	4	3	2	5	5	2	4	3	2	4	8	7	3	9

