

Серия «Папка дошкольника»

Ориентируемся в пространстве

Задания на развитие пространственного мышления

Для
детей
4-5
лет



Раскрась котёнка, который сидит на стуле, оранжевым карандашом; котёнка под стулом - серым, около стула - чёрным.

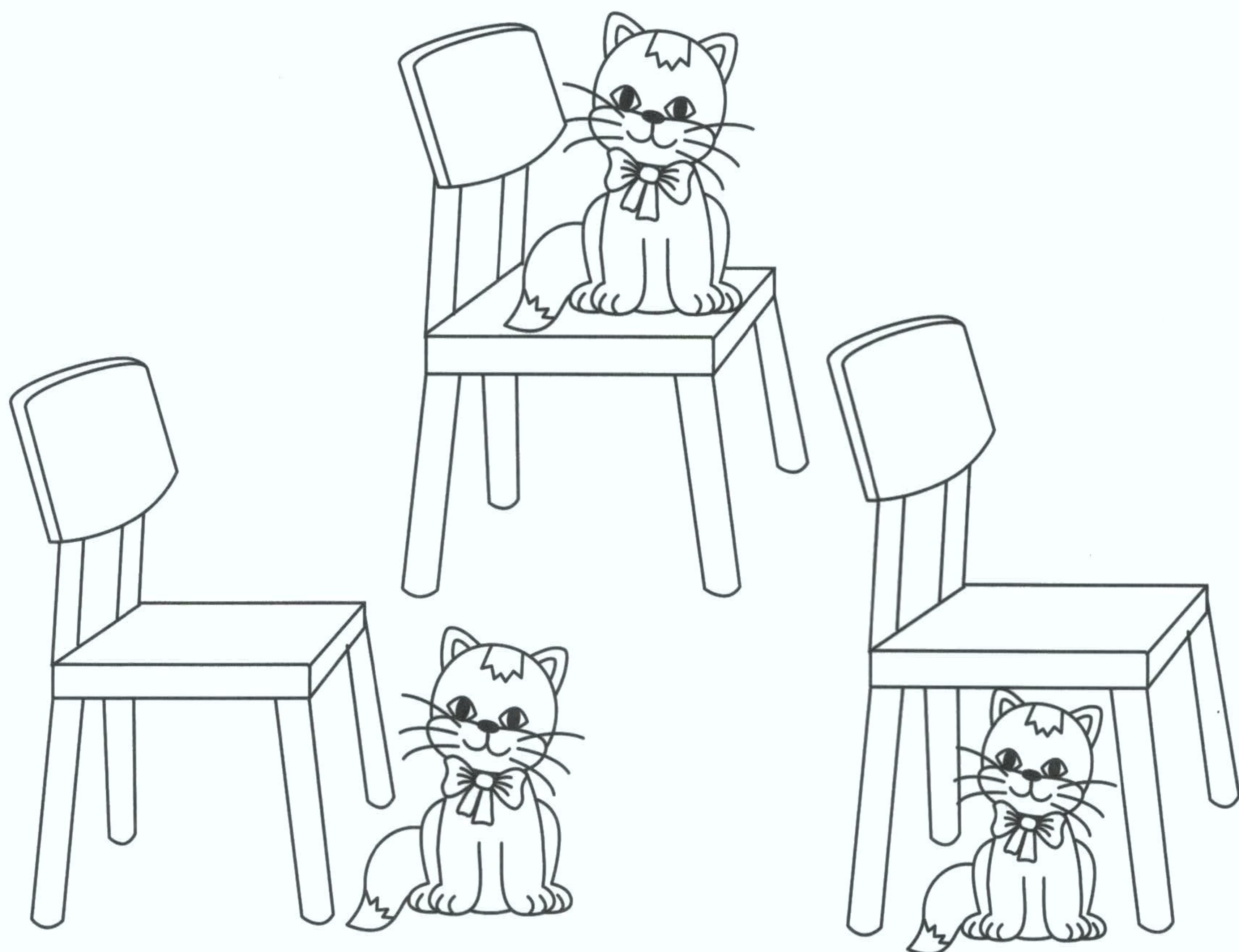

Раскрась игрушки на верхней левой полке в синий цвет, на нижней правой - в зелёный, на верхней правой - в жёлтый, на нижней левой - в красный.

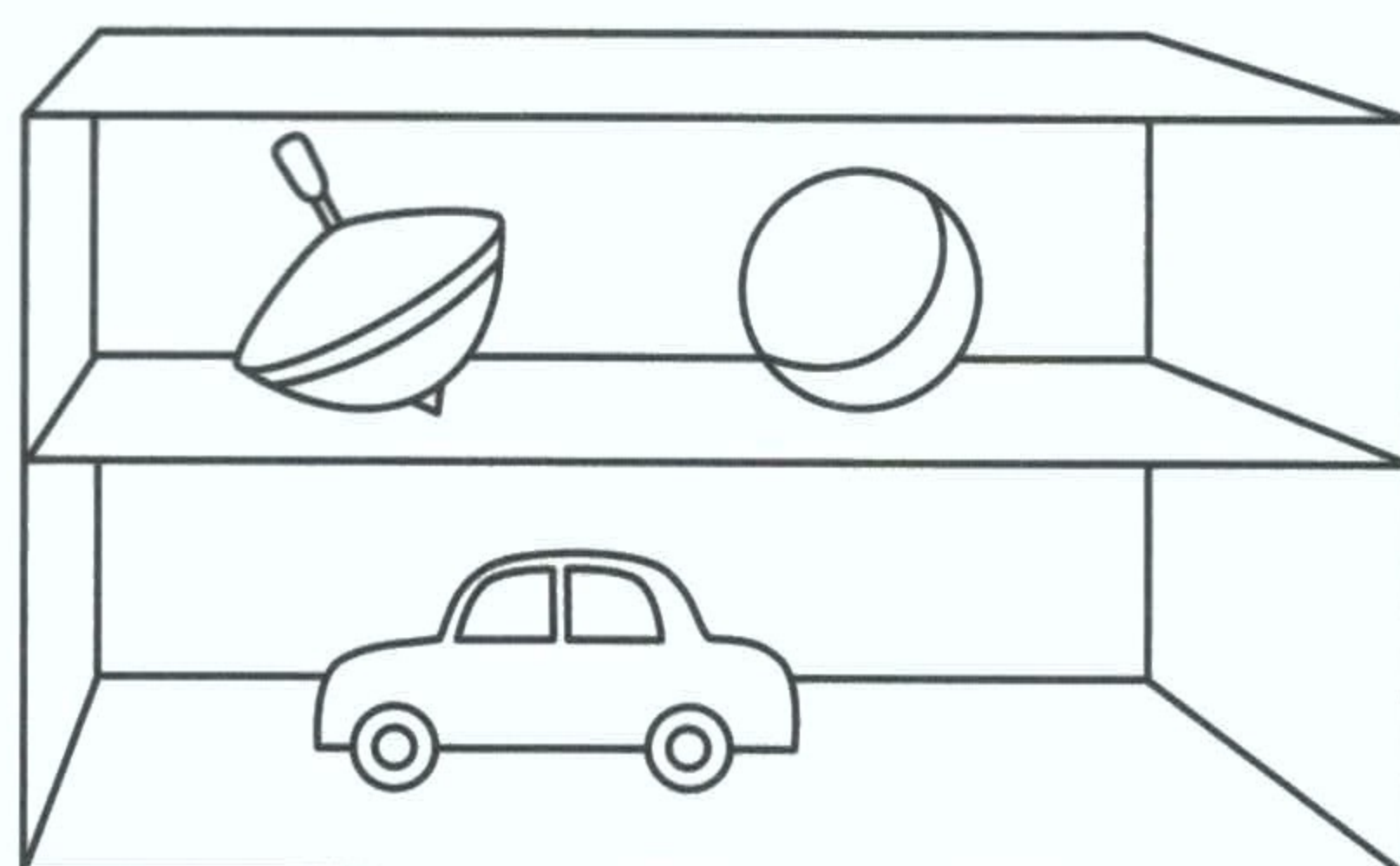
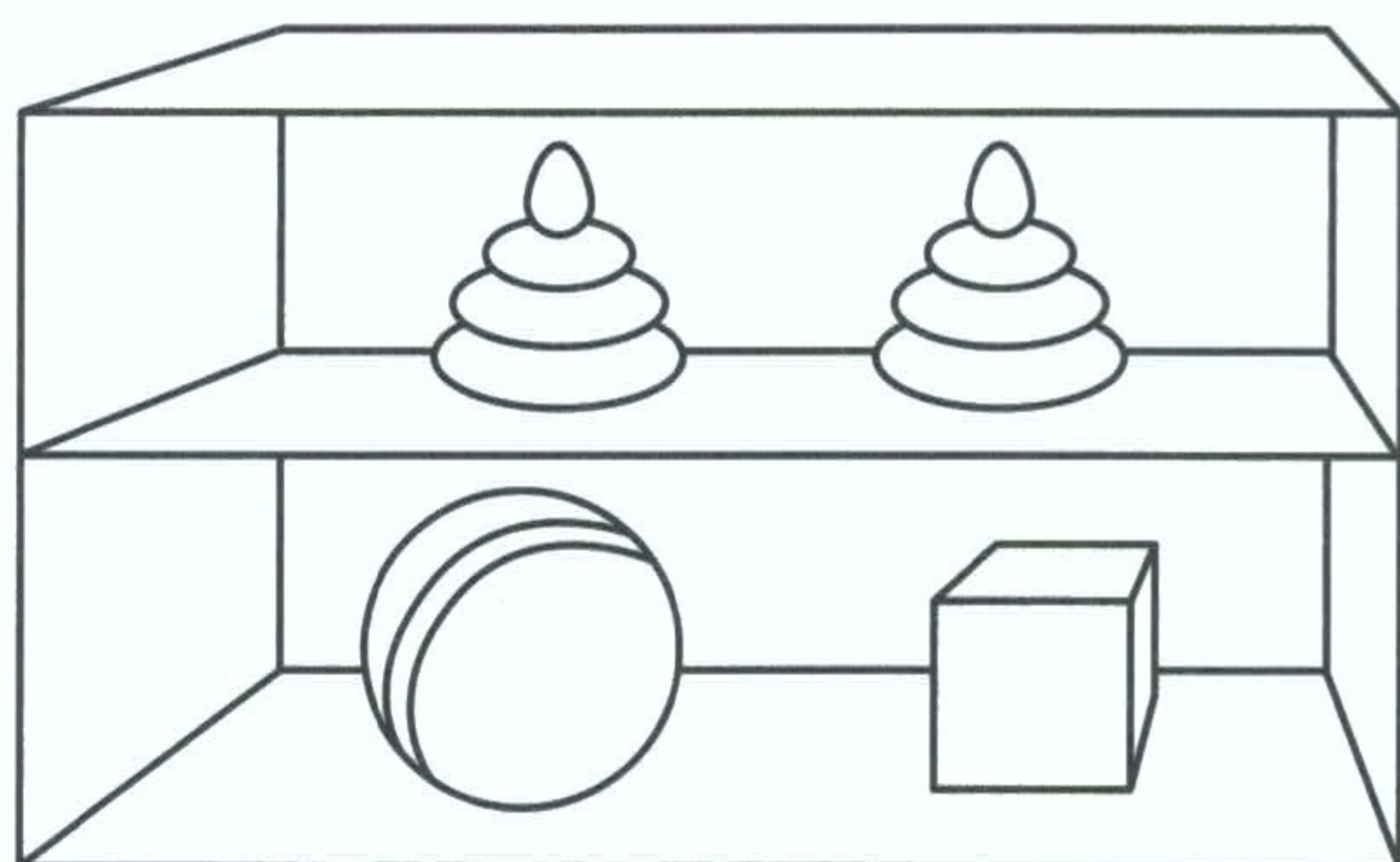

Раскрась улиток, ползущих направо, зелёным карандашом, налево - жёлтым карандашом.

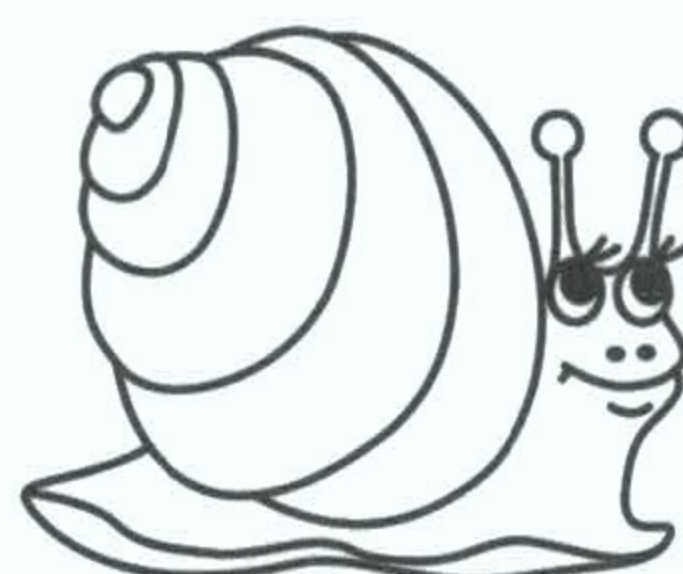
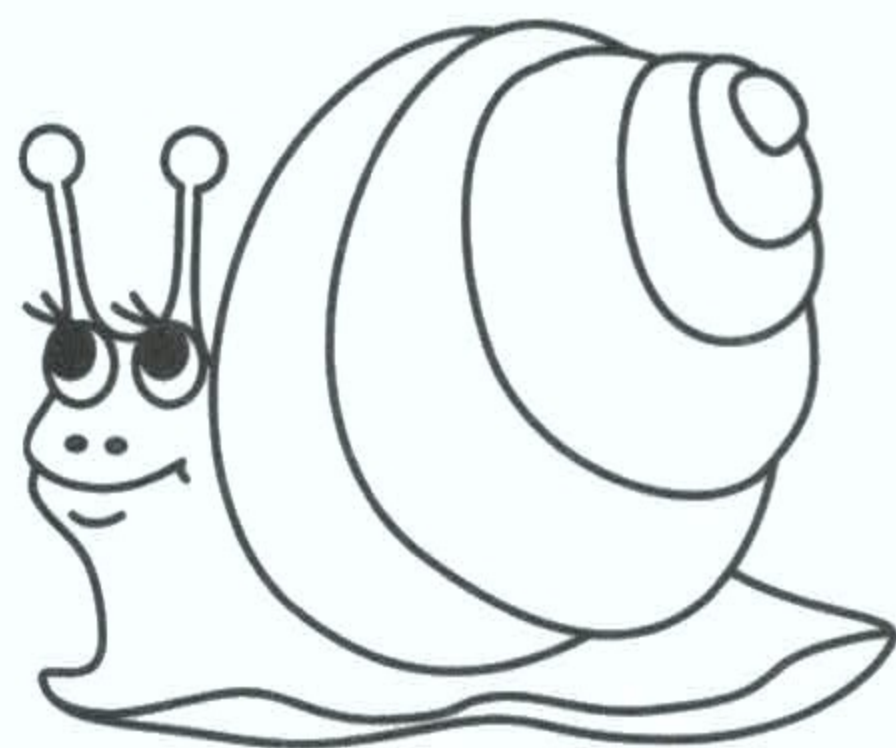
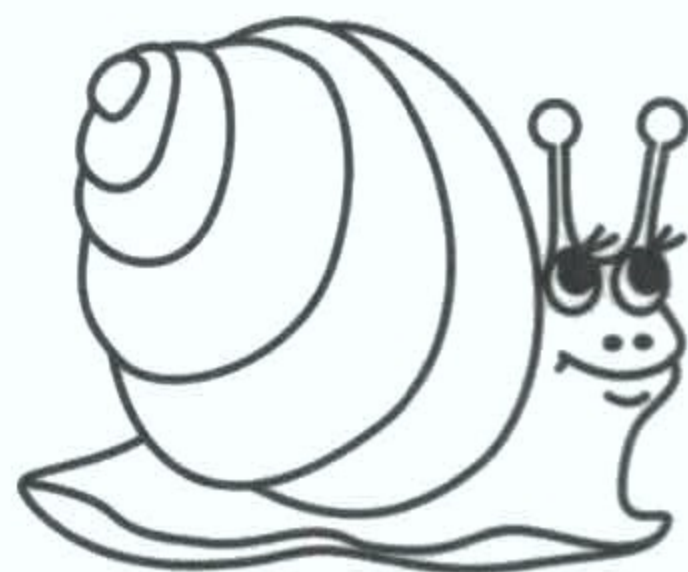
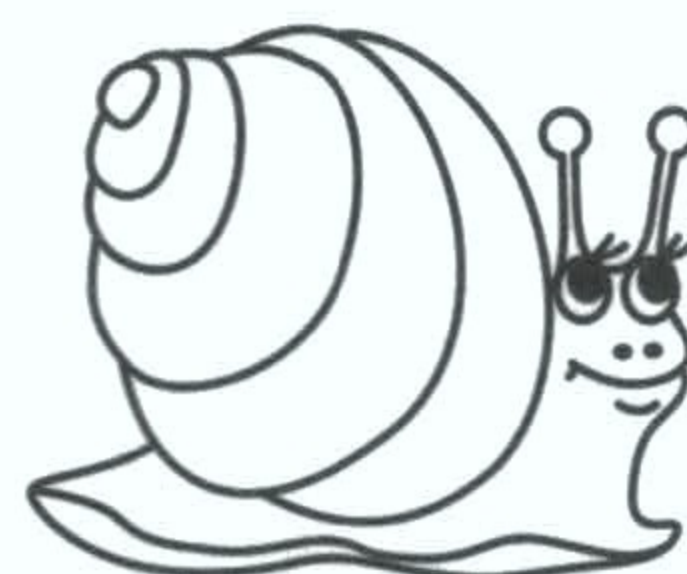
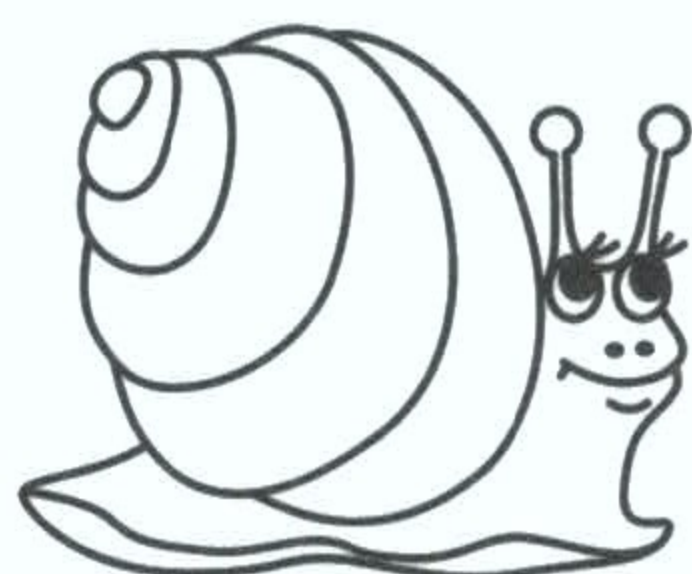
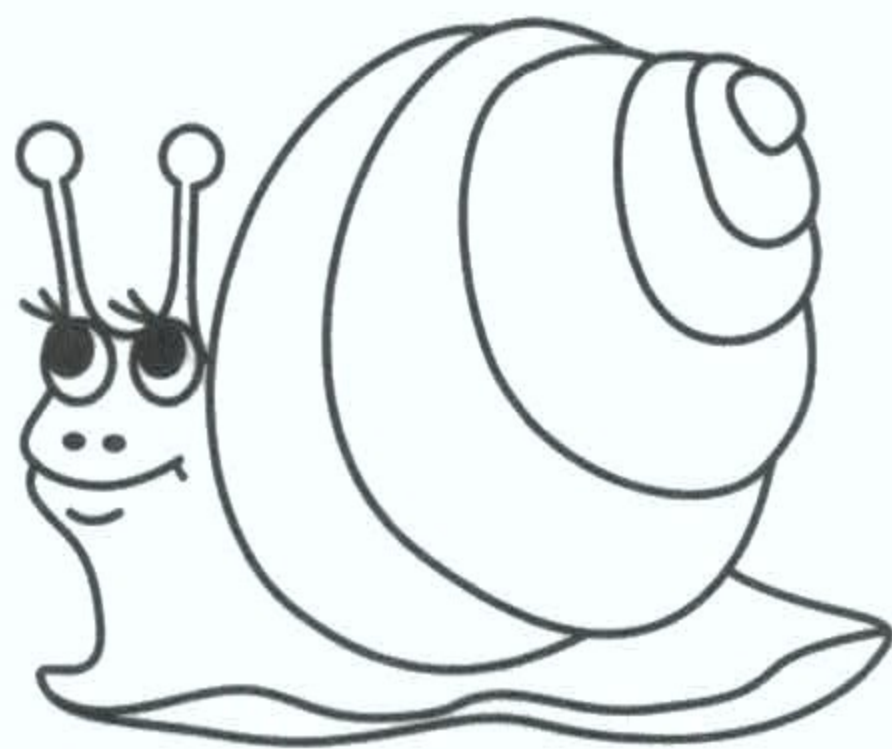
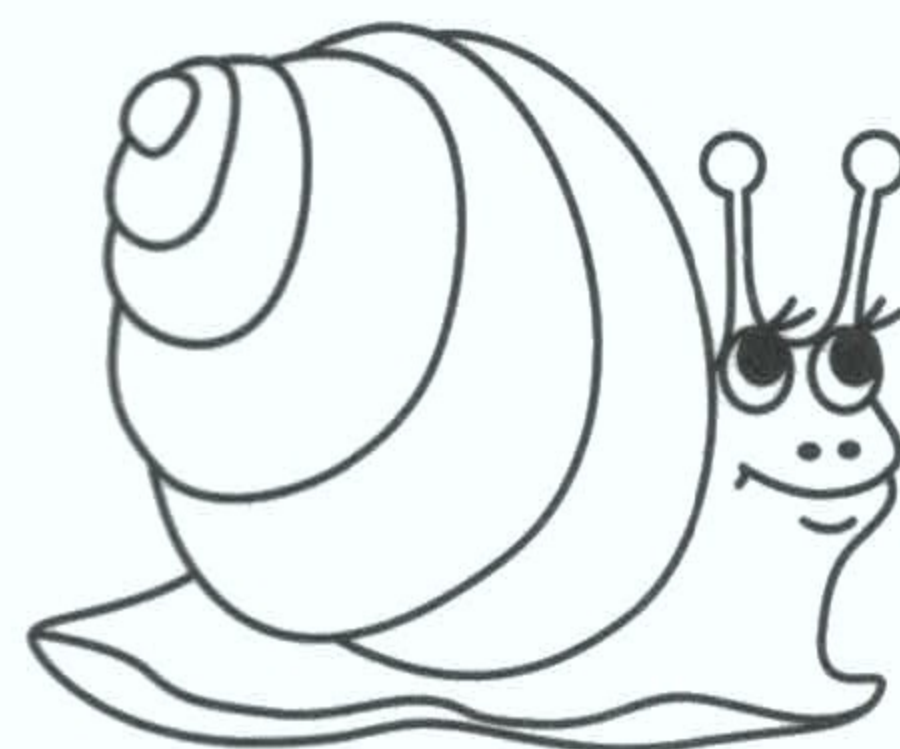
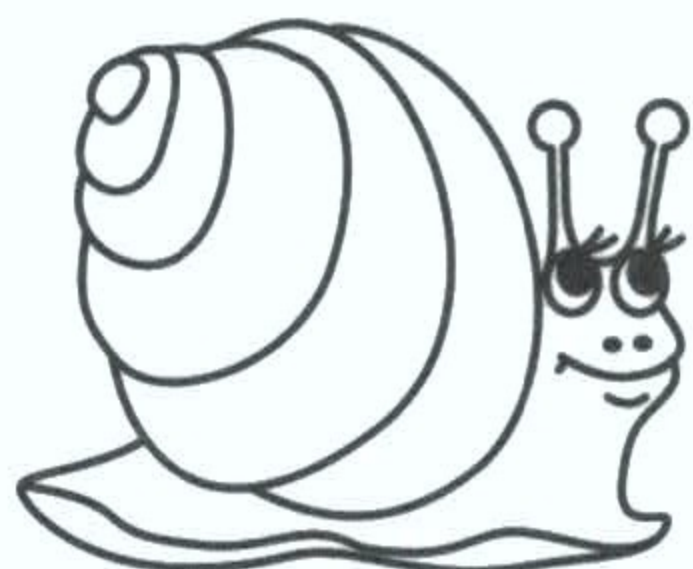
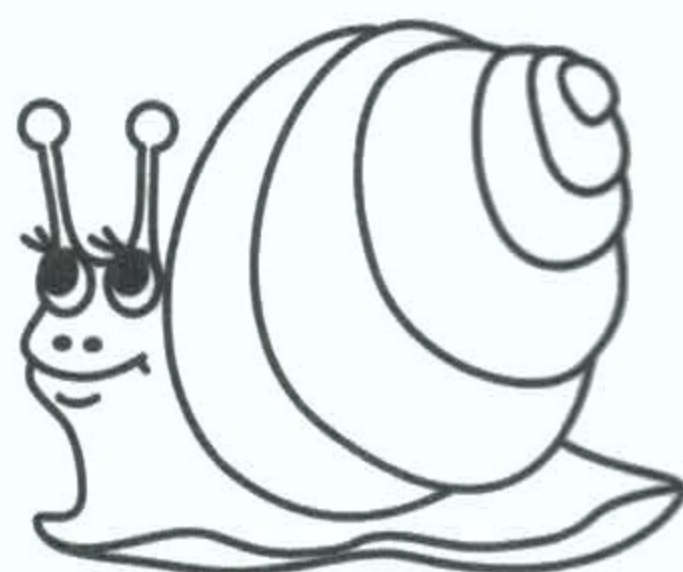
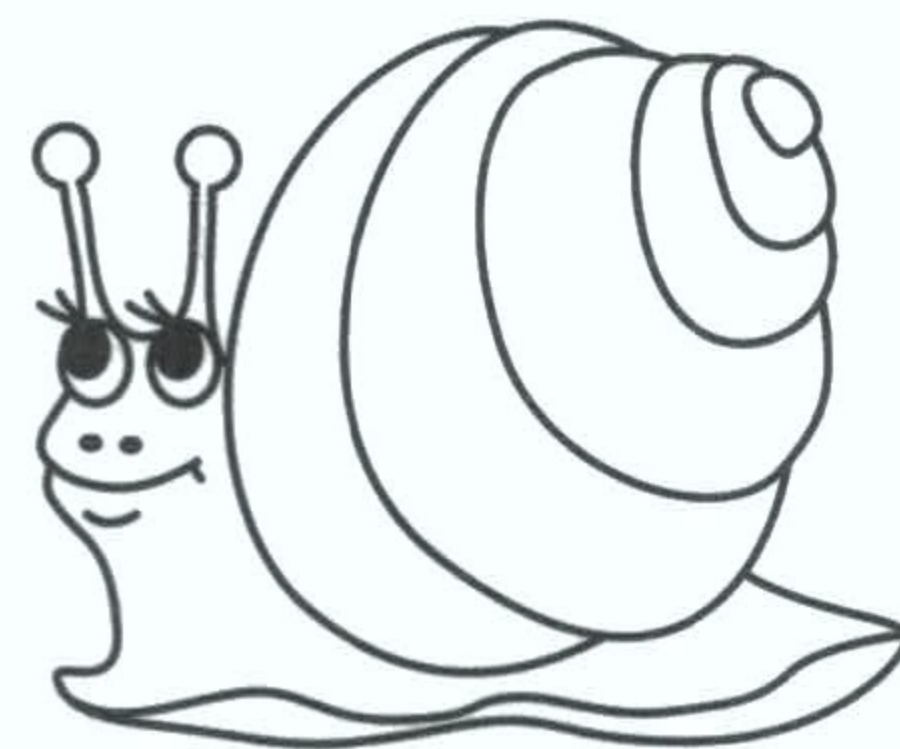
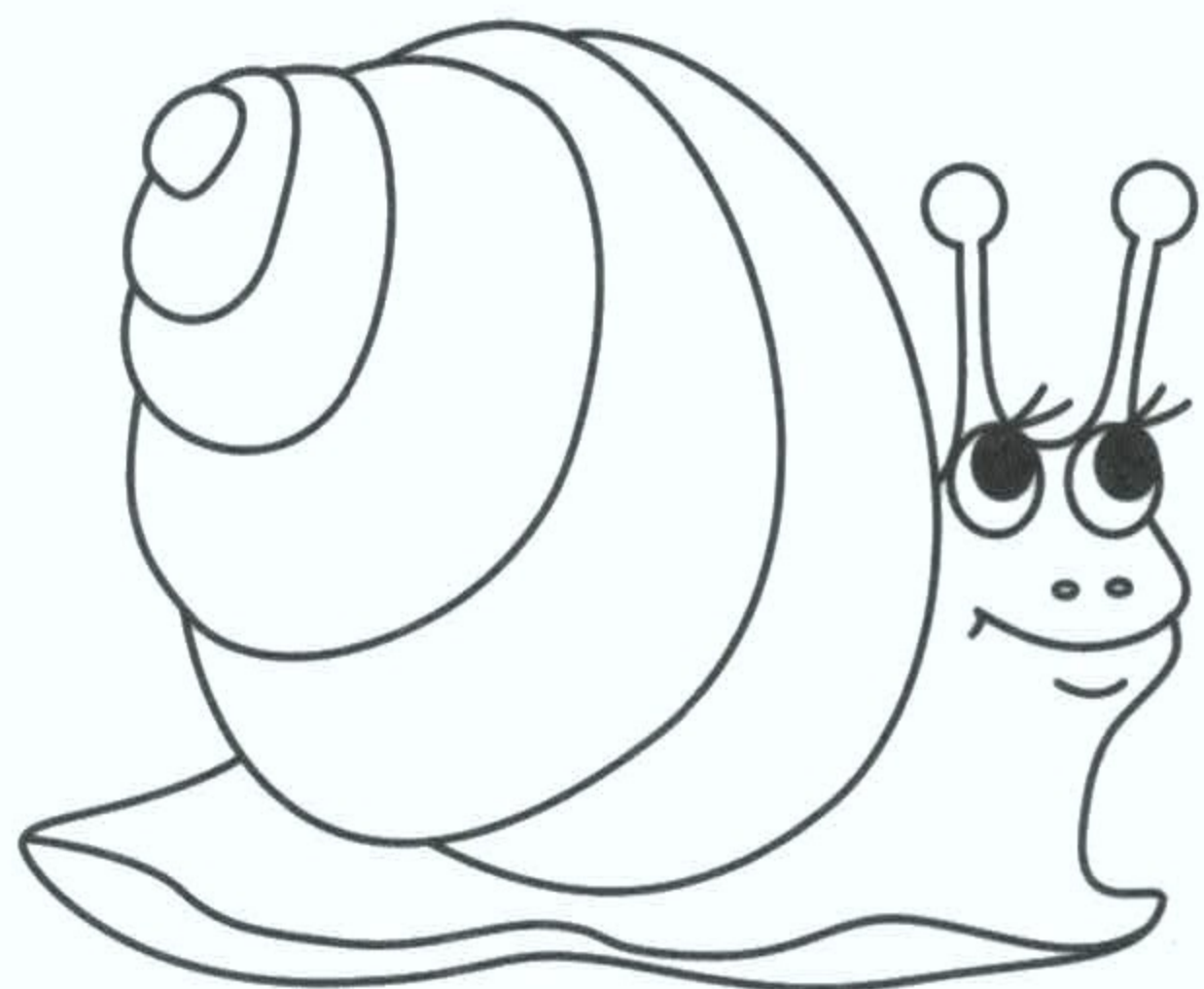

На чашках, которые стоят справа от чайника, нарисуй цветочки жёлтого цвета, слева от чайника - красного цвета.



Раскрась игрушку, которая слева от мячика, красным цветом, справа - синим, сверху - зелёным, а снизу - жёлтым.

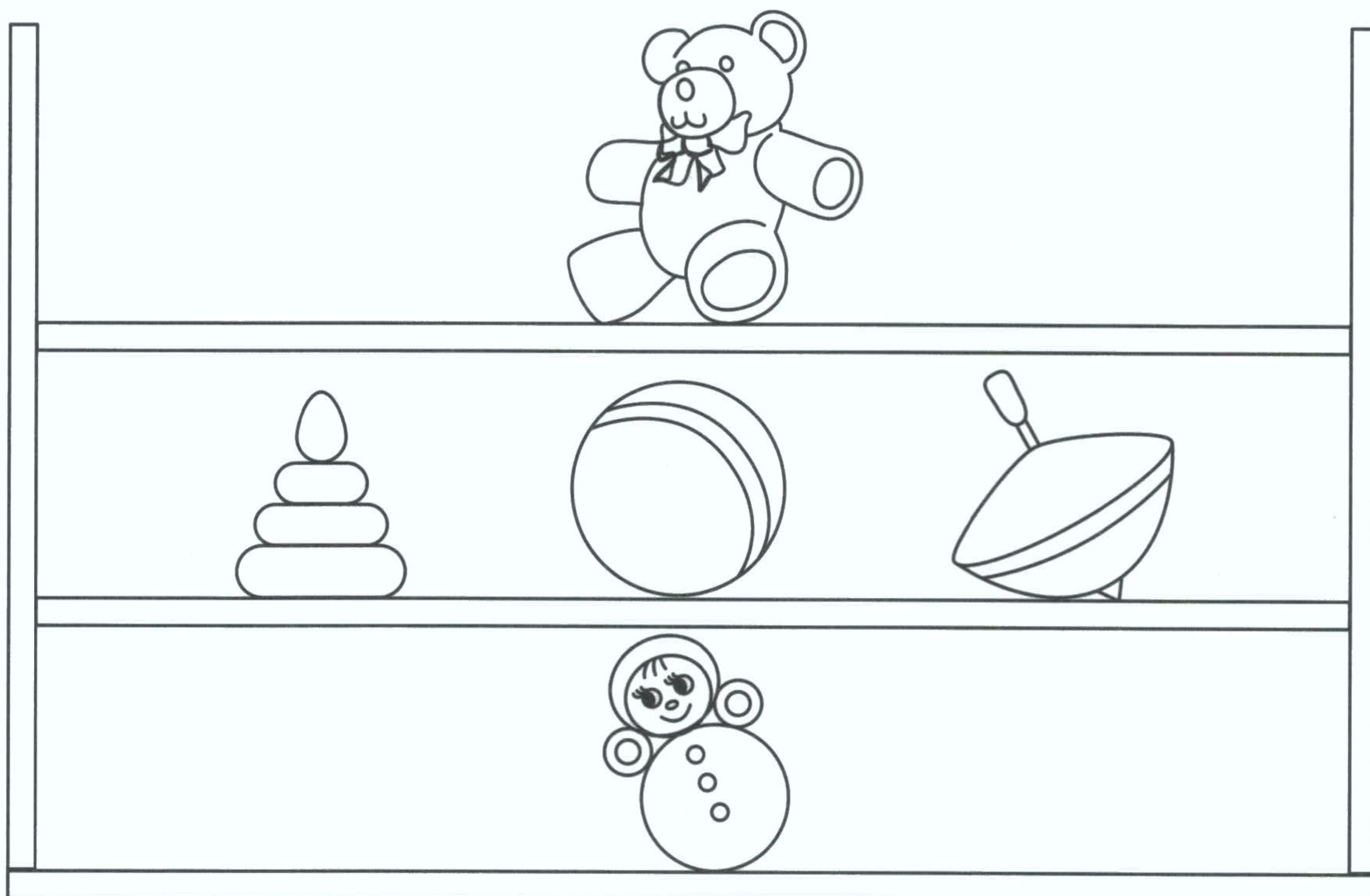

Раскрась все предметы, которые нарисованы в верхних правых углах квадратов, в синий цвет; в верхних левых - в красный; в нижних левых - в зелёный; в нижних правых - в коричневый; в центре - в жёлтый.

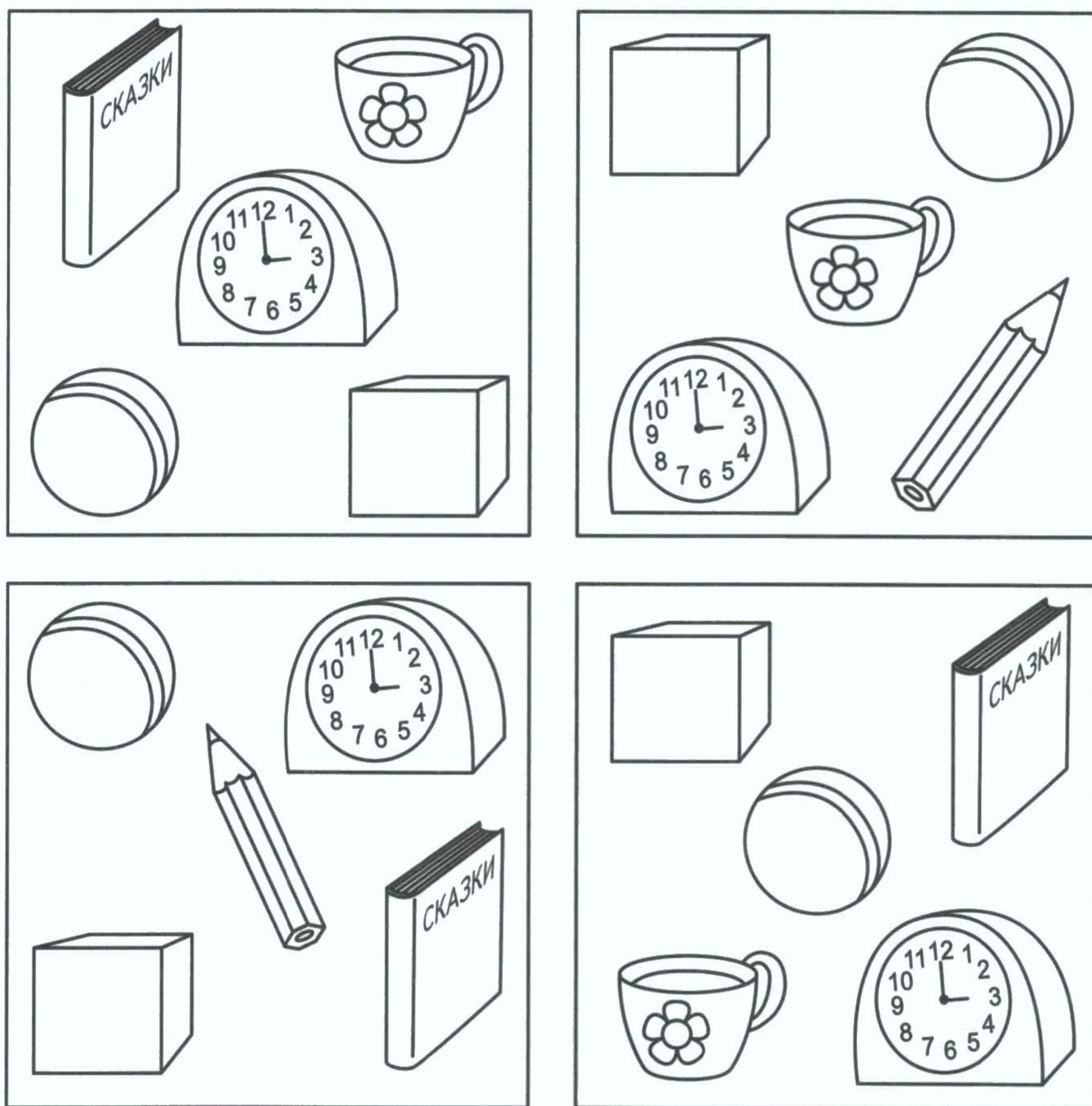

Раскрась мяч, который перед кубиком, в синий цвет, за кубиком - в красный, на кубике - в жёлтый.

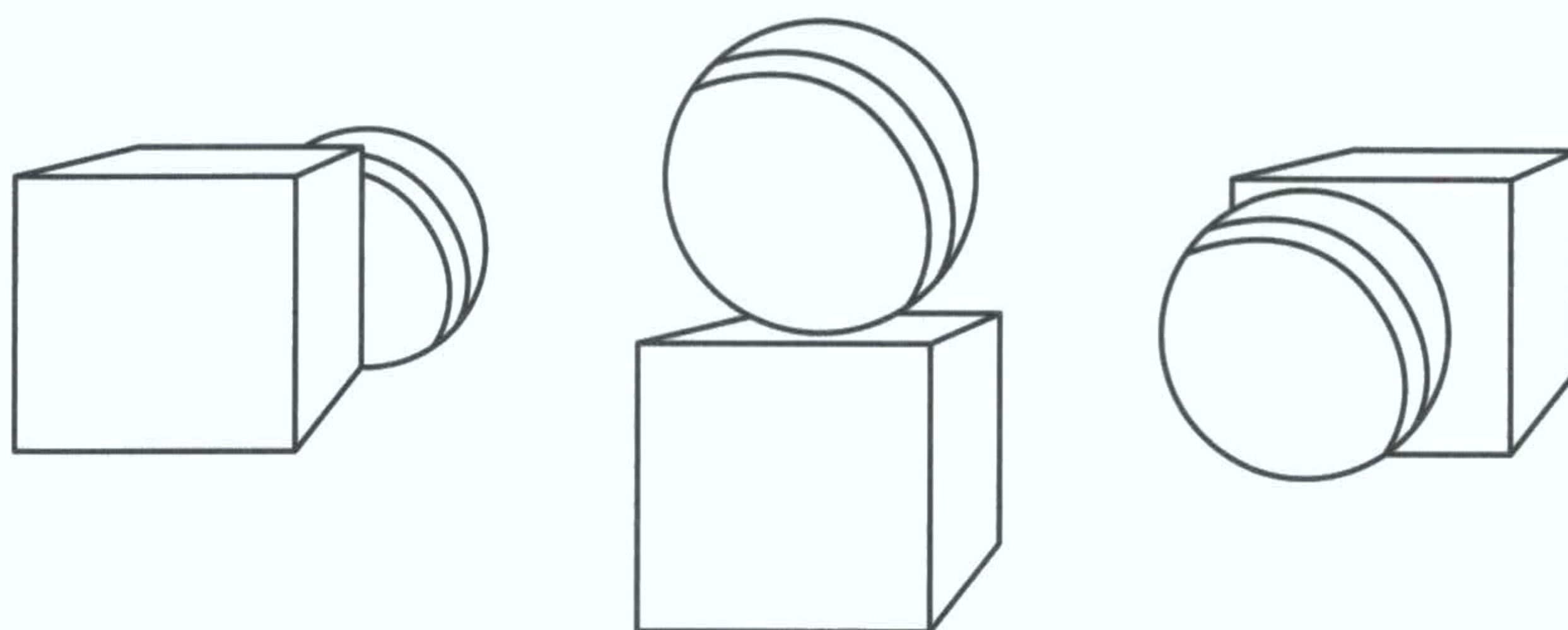

Помоги девочке нарисовать в левом верхнем углу картинке яблоко, в левом нижнем - лимон, в правом нижнем - банан, в правом верхнем - грушу, а в центре - апельсин.

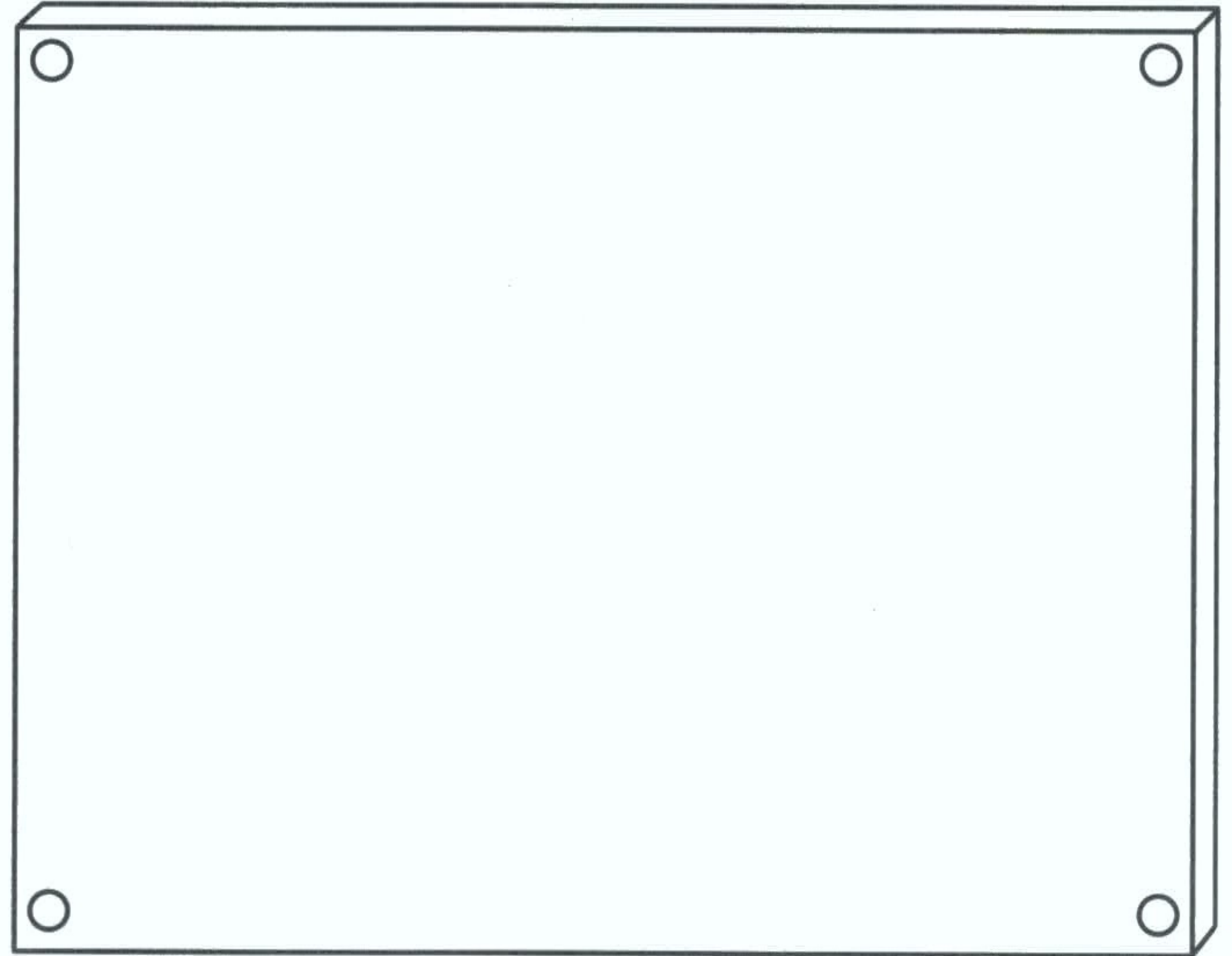

Помоги мальчику нарисовать в левом нижнем углу картинке огурец, в левом верхнем - репу, в правом нижнем - помидор, в правом верхнем - лук, а посередине - кабачок.

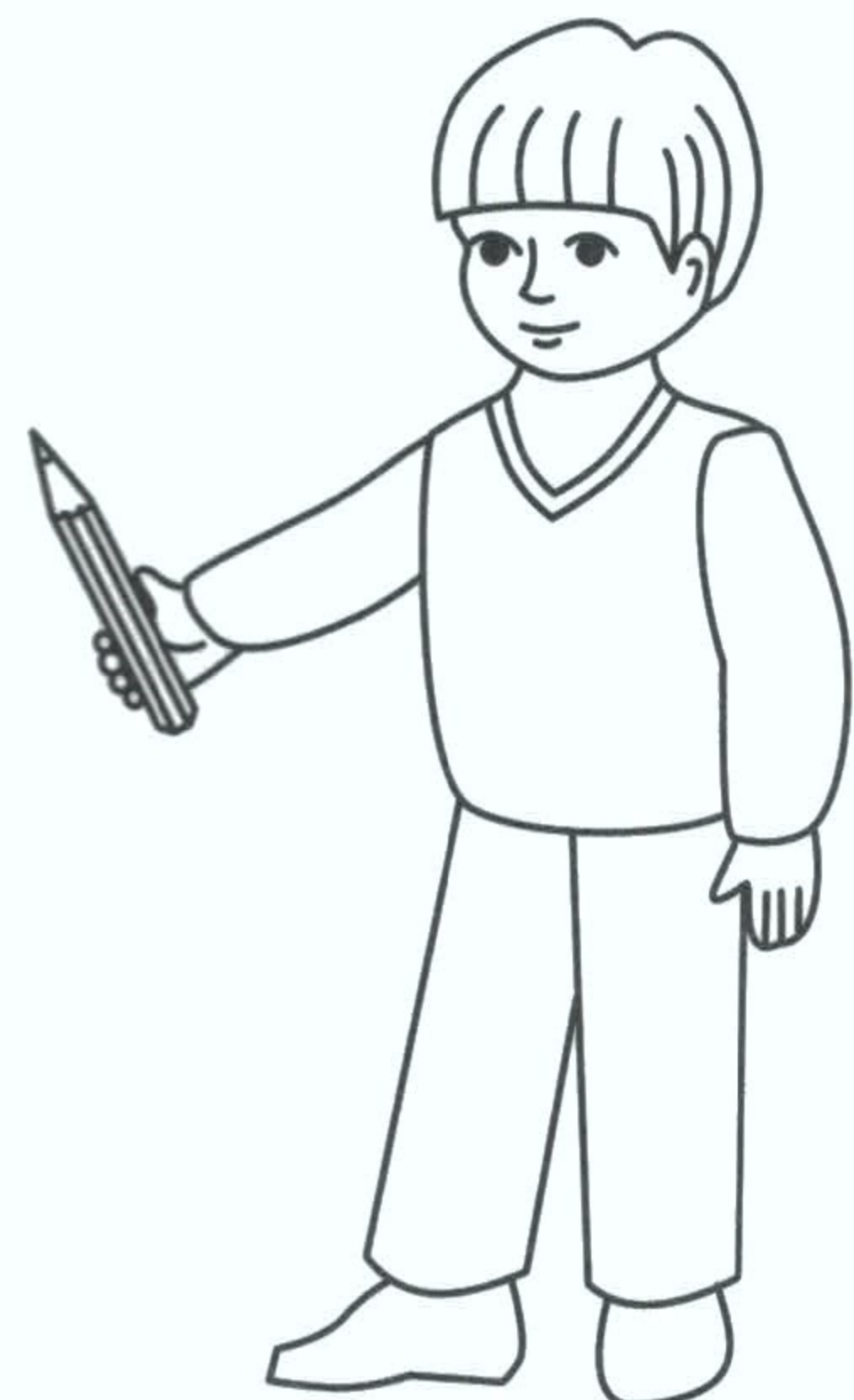

Рассмотри картинку. Кто на карусели выше всех? Раскрась его корзинку в зелёный цвет. Кто ниже всех? Раскрась в красный. Кто между зайцем и белкой? Раскрась корзинку в жёлтый. Кто между кошкой и лягушкой? Раскрась корзинку в синий. Расскажи, где находятся остальные зверята.

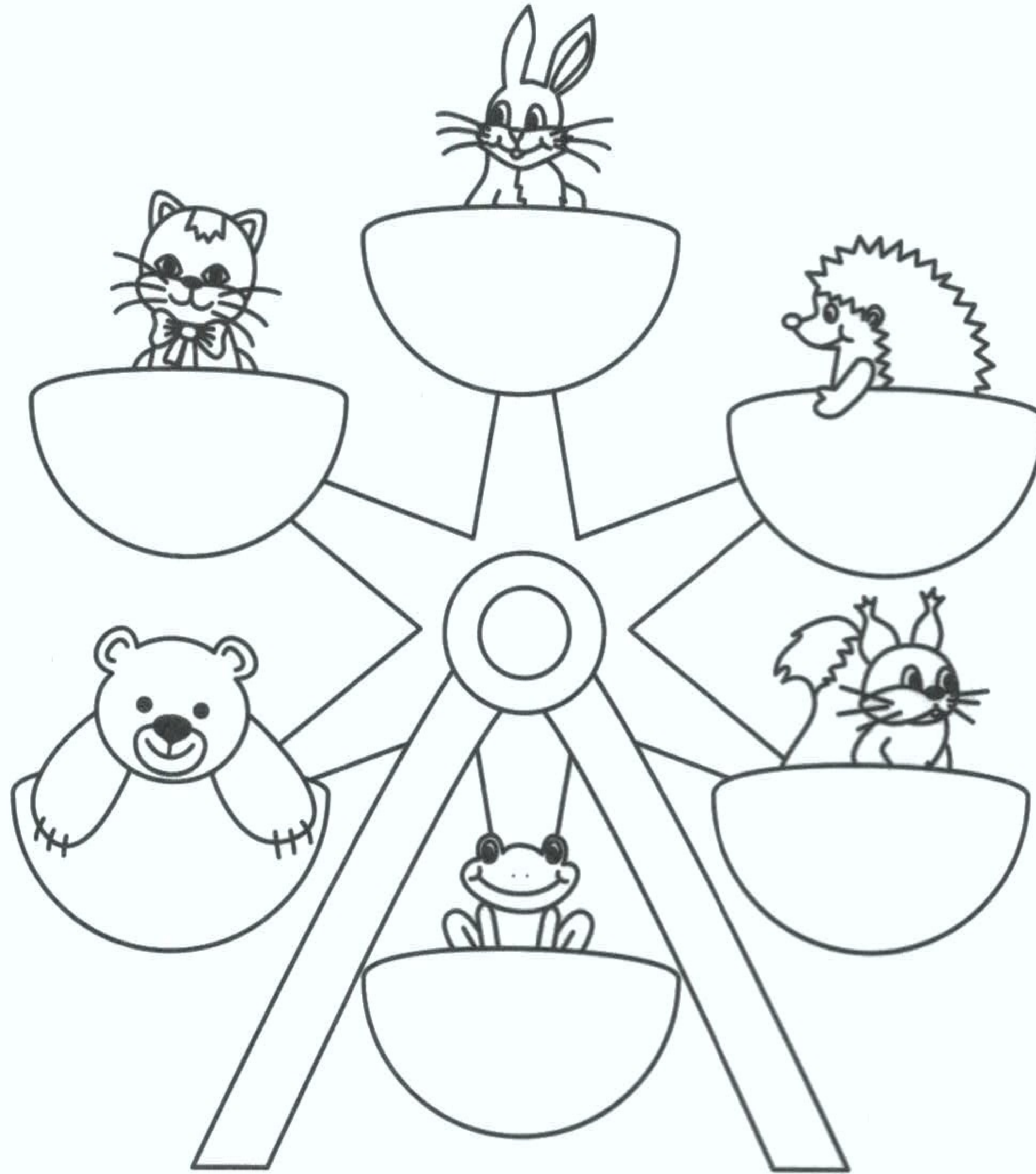

Покажи рисунок, где круг под треугольником; где квадрат над кругом; треугольник под квадратом; круг над треугольником. Треугольник между кругом и квадратом. Раскрась одинаковые фигуры в один цвет.

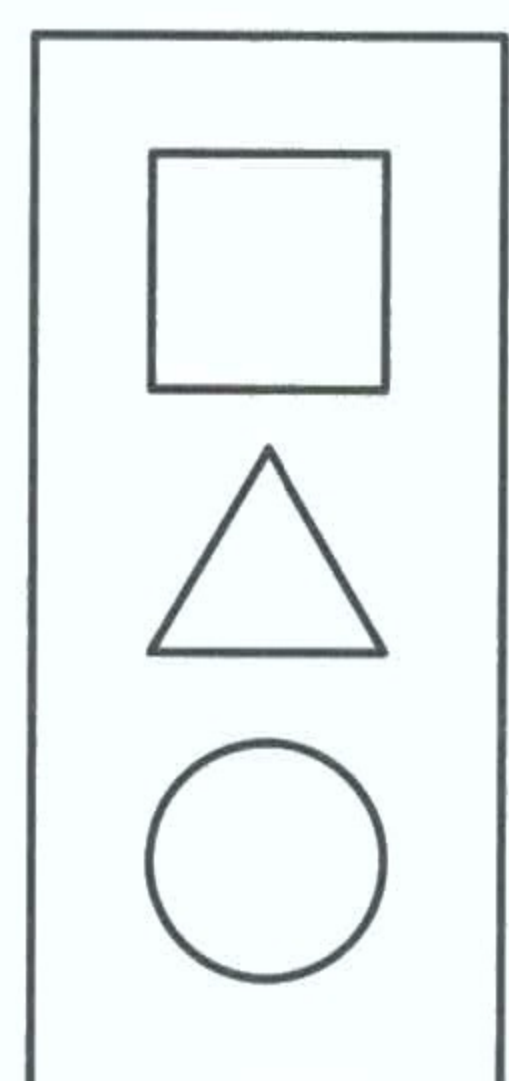
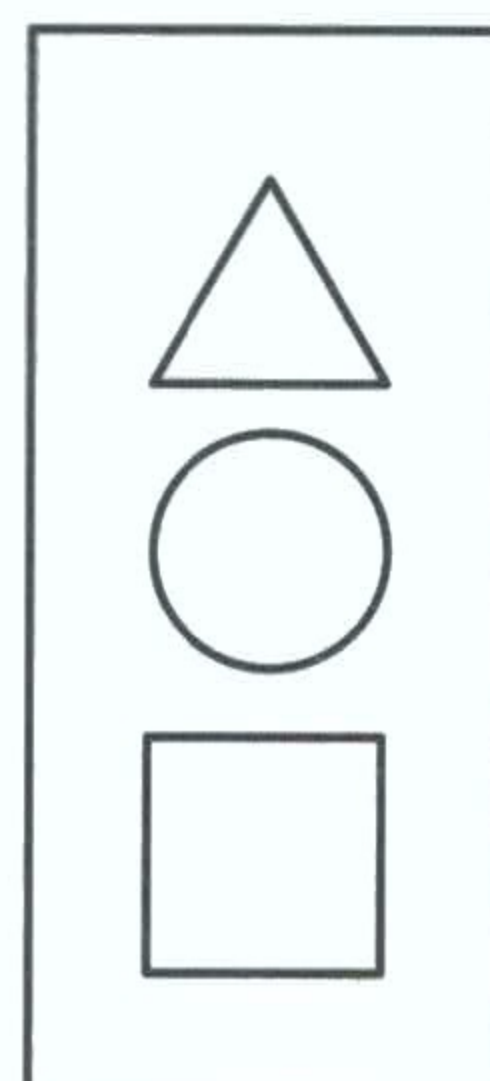
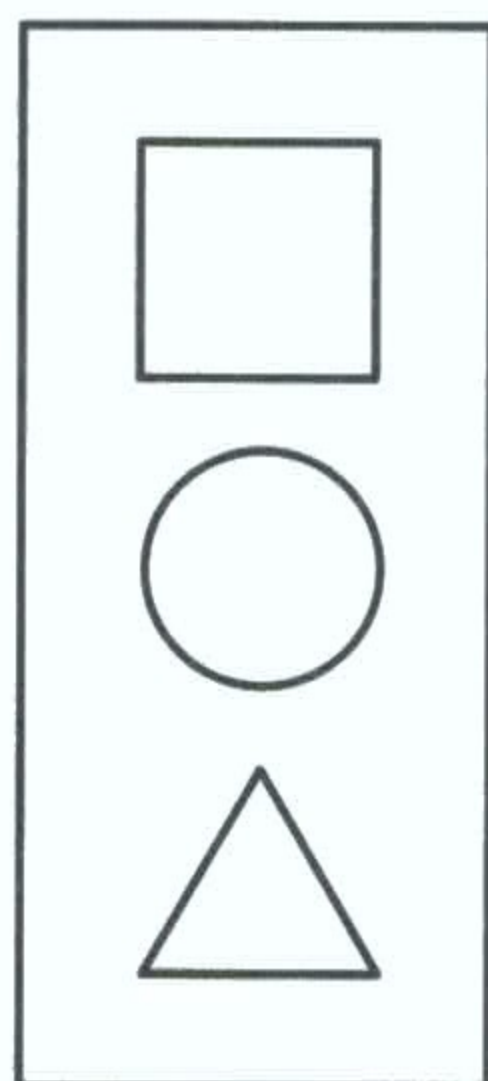
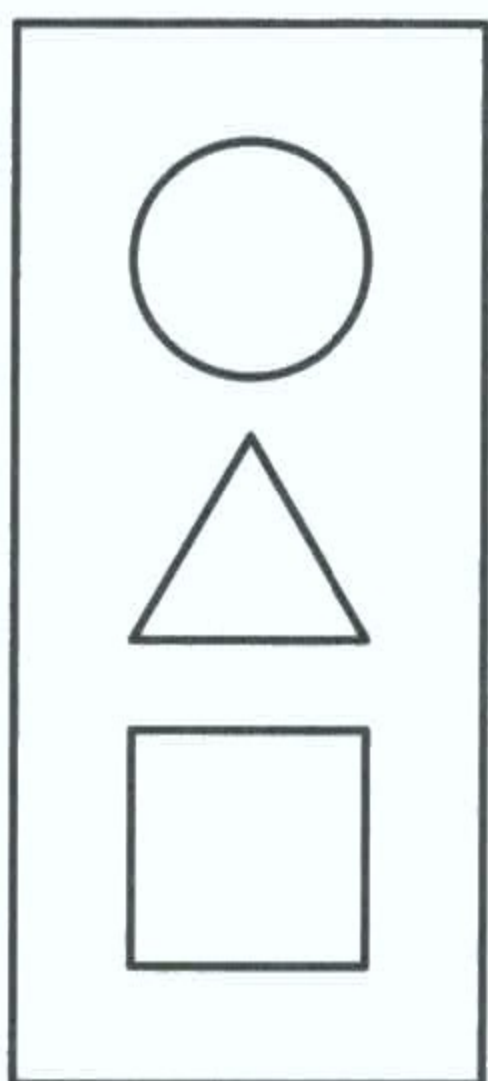

Раскрась яблоко у ёжика, который идет от грибка, в красный цвет, у ёжика, который идет к грибку, в жёлтый.



Раскрась птичку, которая летит к гнезду, в синий цвет, которая от гнезда - в зелёный.

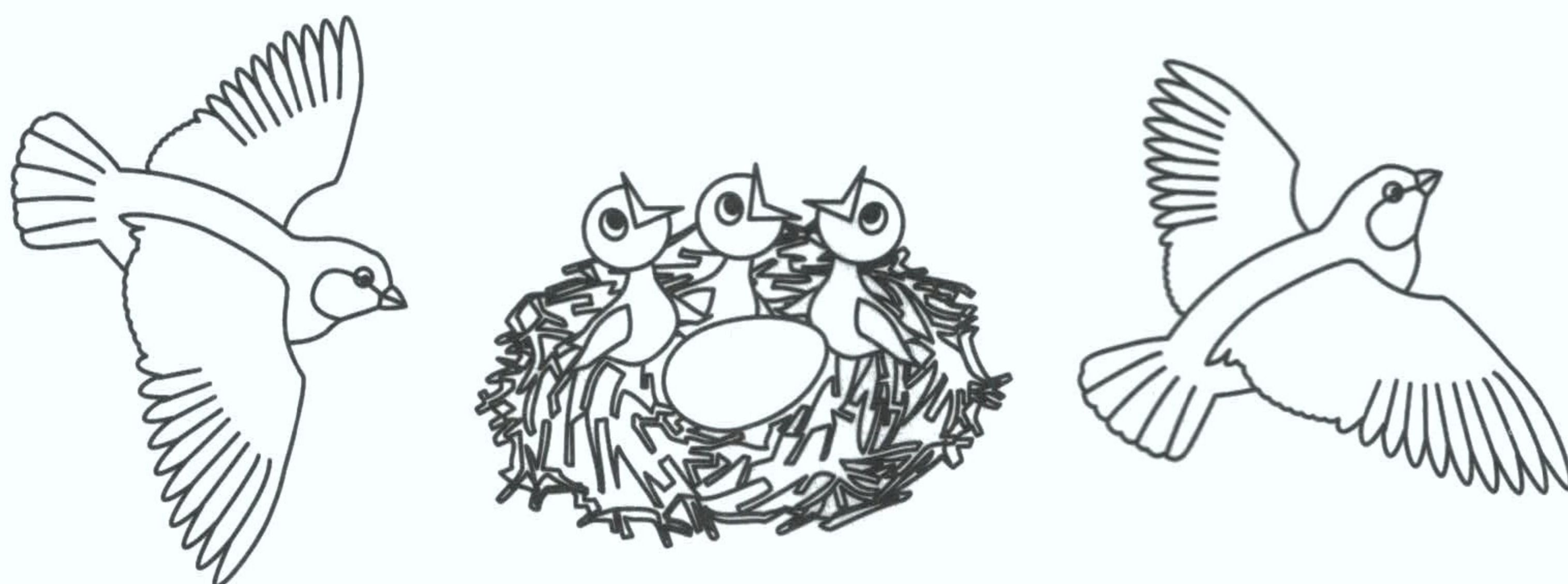

Раскрась бабочку, которая летит к цветку, в розовый цвет, которая летит от цветка - в голубой.

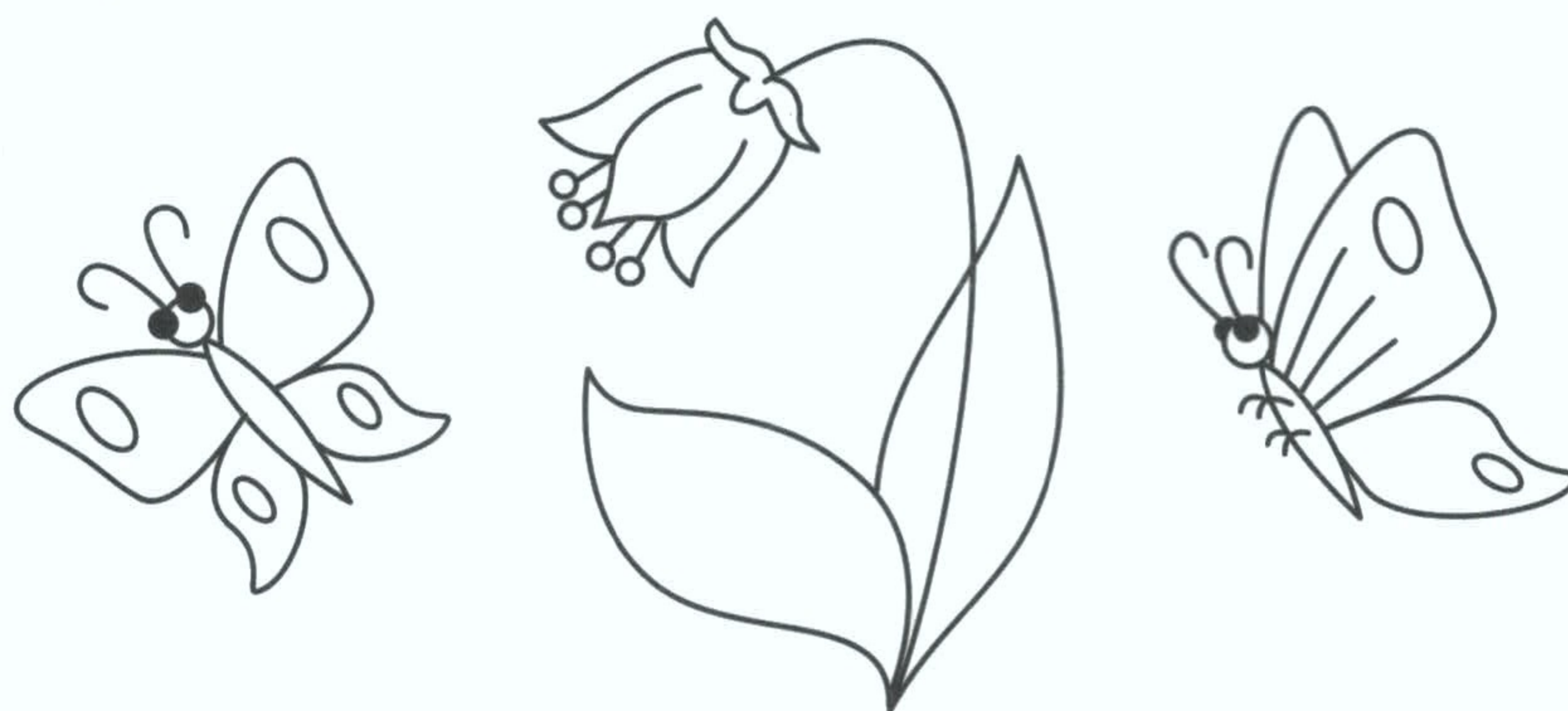

Нарисуй слева от мишки флажок, справа от куклы - мячик, между мишкой и куклой - кубик.



Раскрась птичку, которая на дереве, в синий цвет, которая над деревом, в зелёный, которая под деревом, в жёлтый.

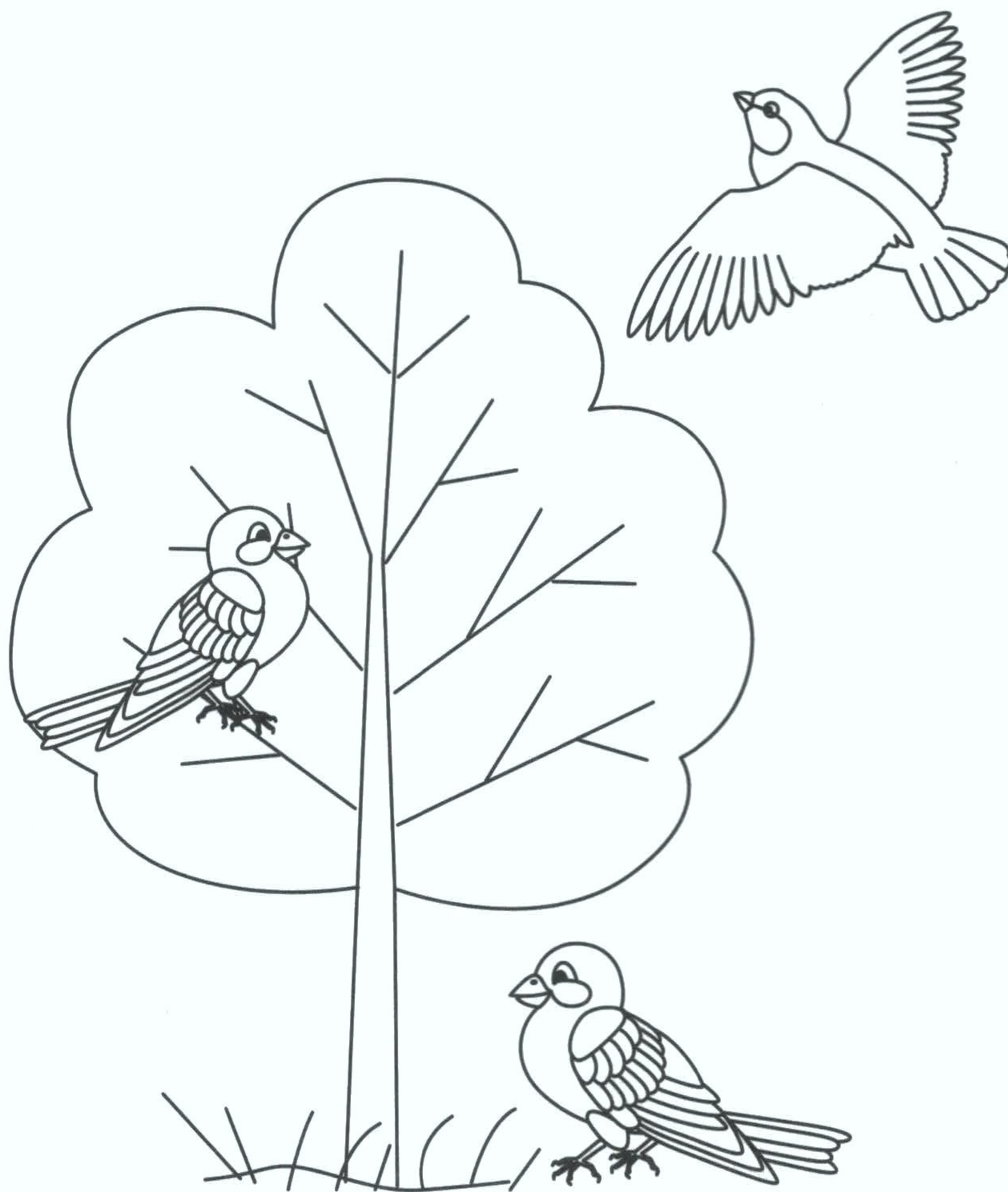

Раскрась самолёты, которые летят вверх, красным цветом, вниз - синим, налево - зелёным, направо - жёлтым.

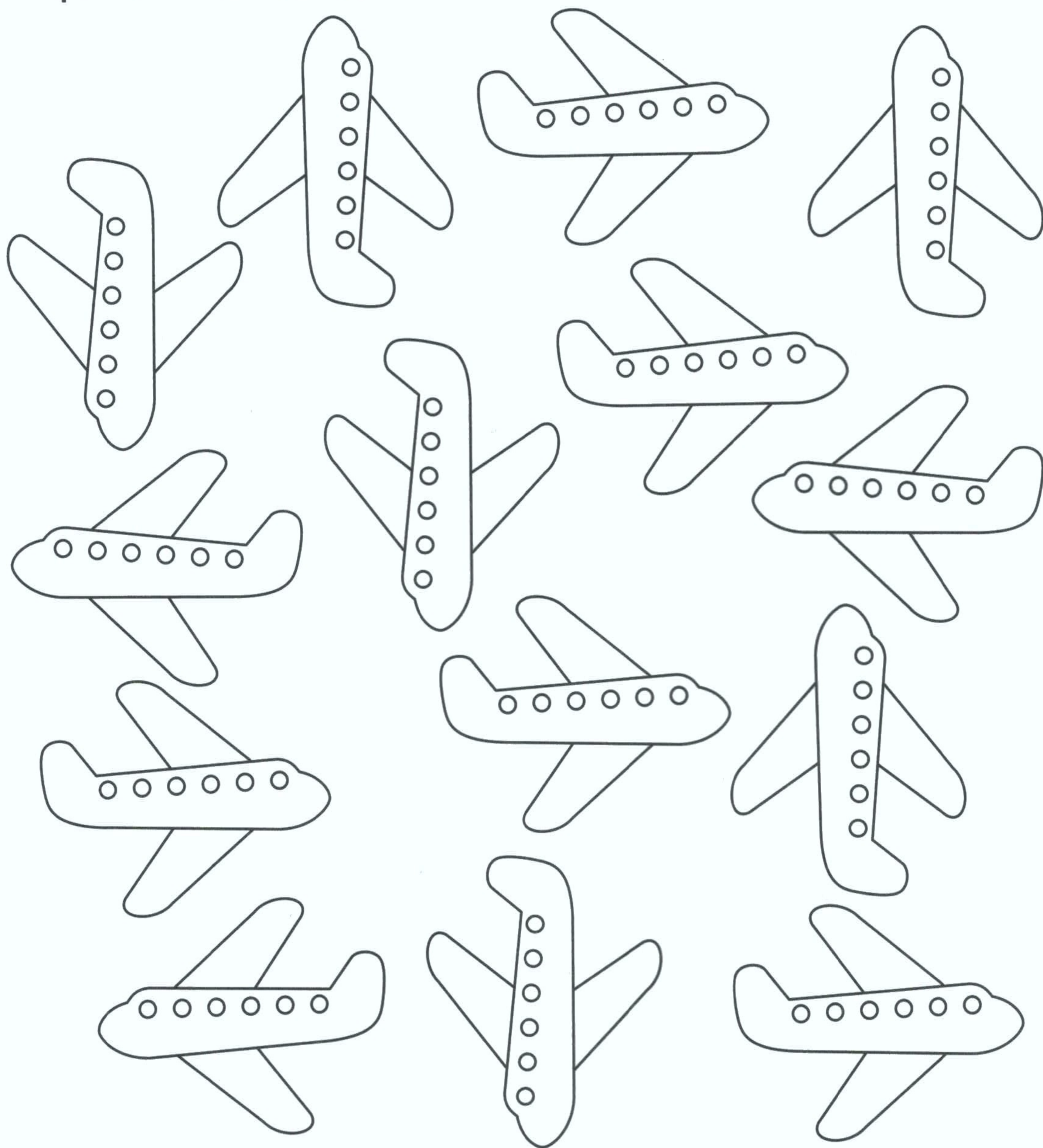

Напиши, по сколько самолётов нарисовано.

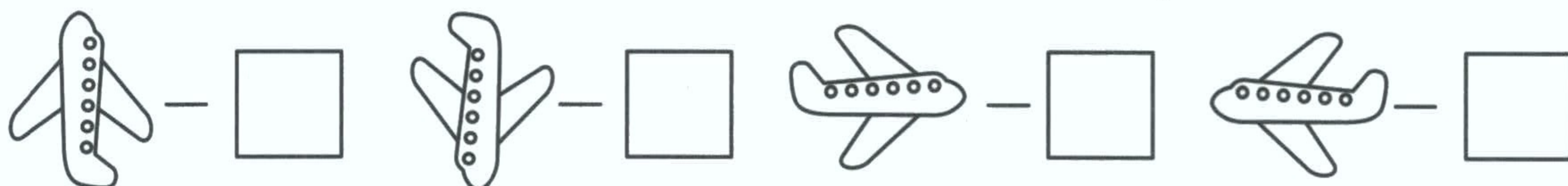

Раскрась картинки: в верхнем правом углу - синим, в верхнем левом - коричневым, в нижнем правом - зелёным, в нижнем левом - жёлтым, посередине - красным. Расскажи, что находится между домиком и звёздочкой, над зонтиком, под звёздочкой, под грибочком.

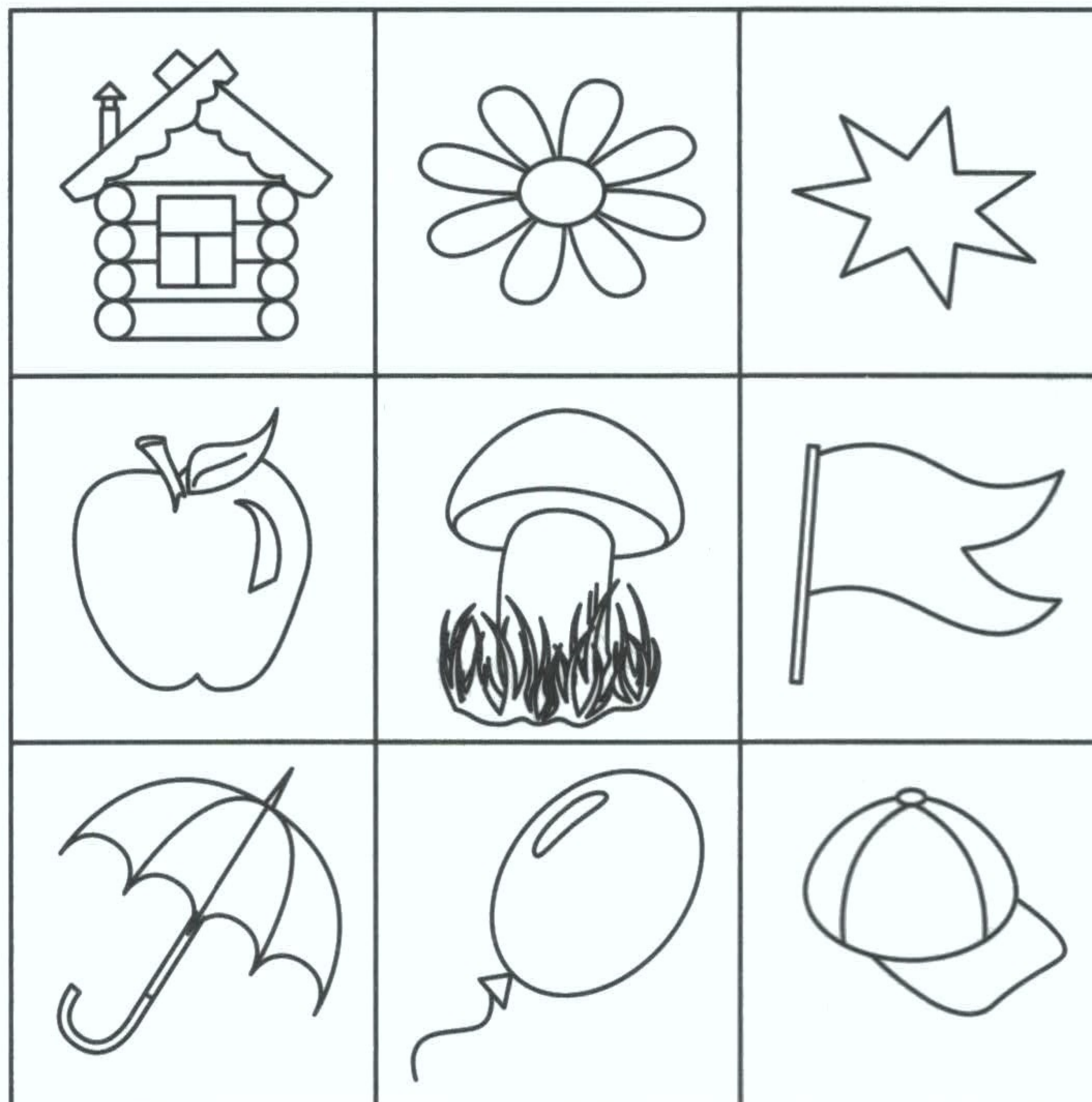

Раскрась карандаши, которые в пенале, голубым цветом, около пенала - розовым.

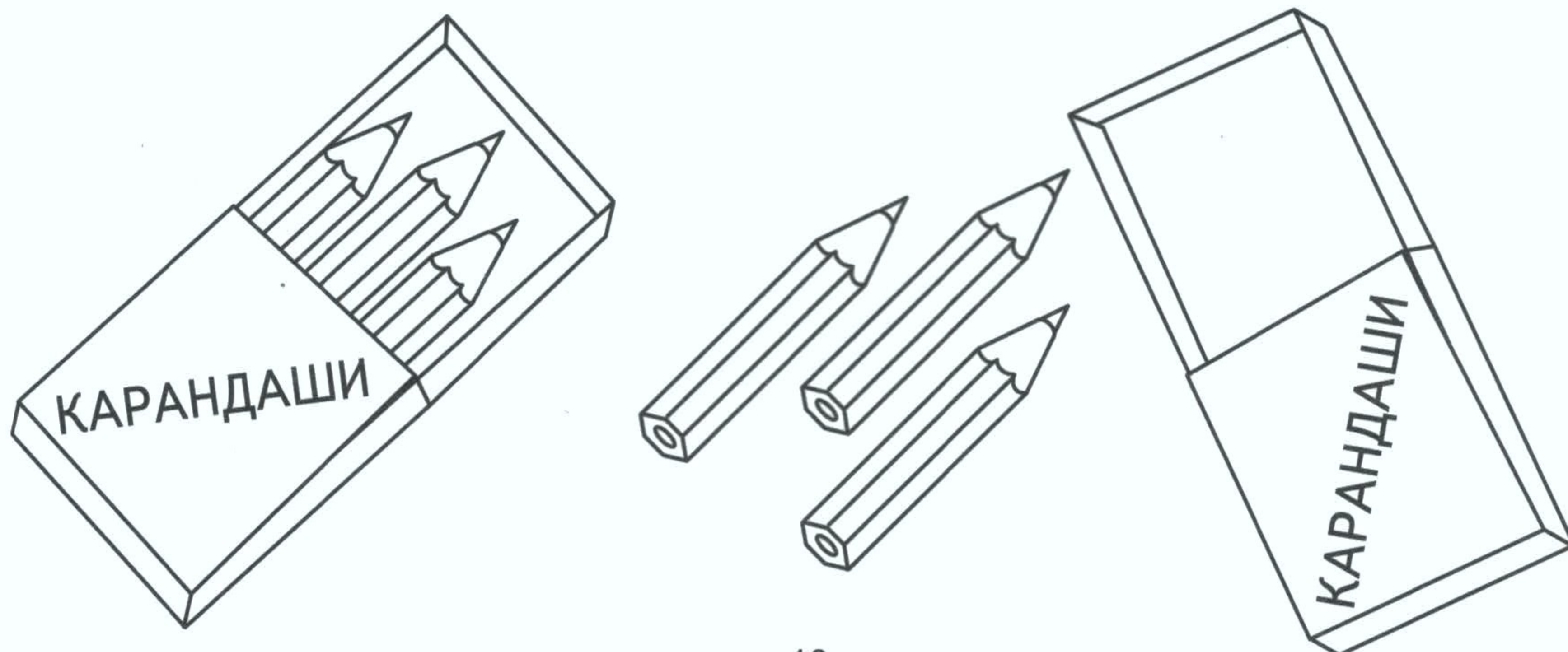

Рассмотри картинку. Что нарисовано перед домиком, что за домиком, что справа от него? Раскрась картинку.

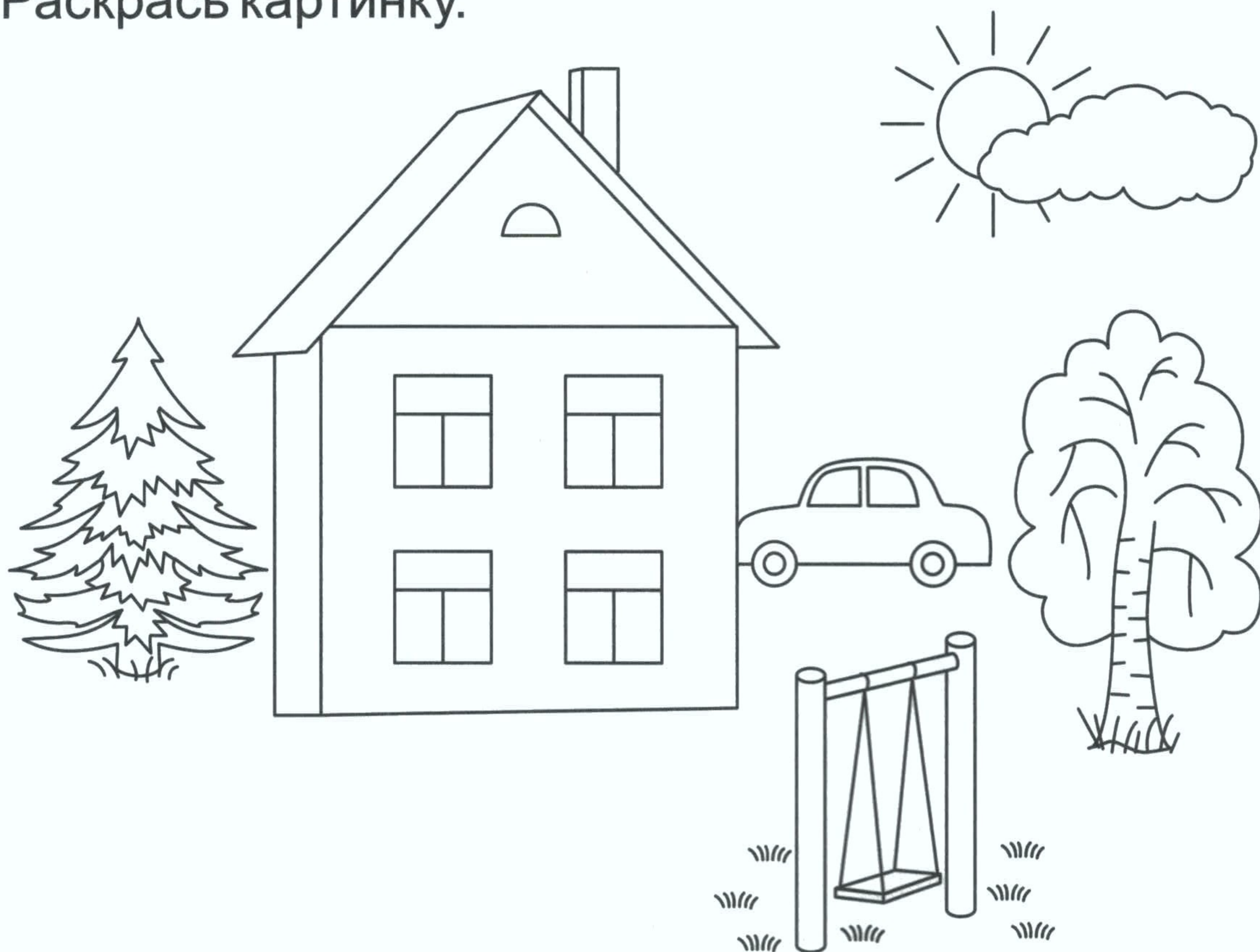

Раскрась машинки: первую - зелёным, последнюю - синим, после зелёной - жёлтым, перед синей - красным.

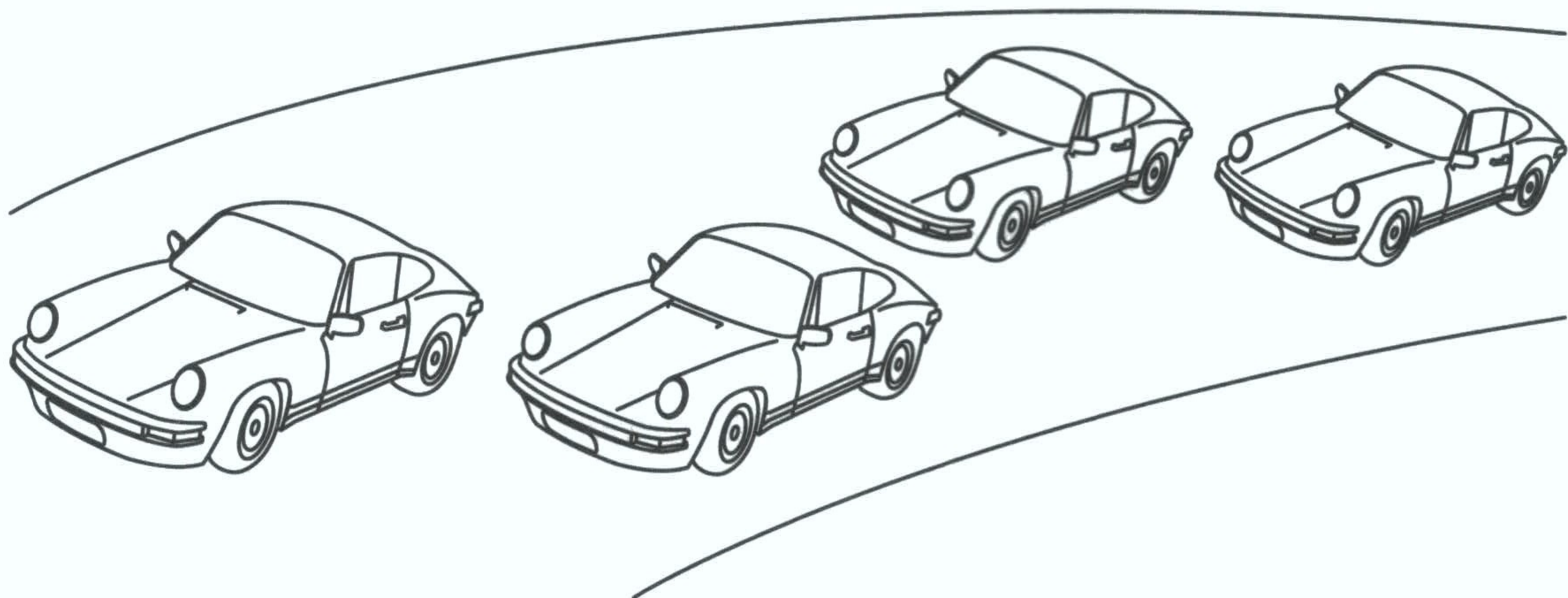

Раскрась жука на листочке в коричневый цвет, под листочком - в жёлтый.



Раскрась яблоки в корзине слева в зелёный цвет, в корзине справа - в жёлтый, между корзинами - в красный цвет.



Рассмотри картинку. Что под кроватью? Что на кровати? Что над кроватью? Что слева от кровати? Что справа от кровати? Раскрась картинку.

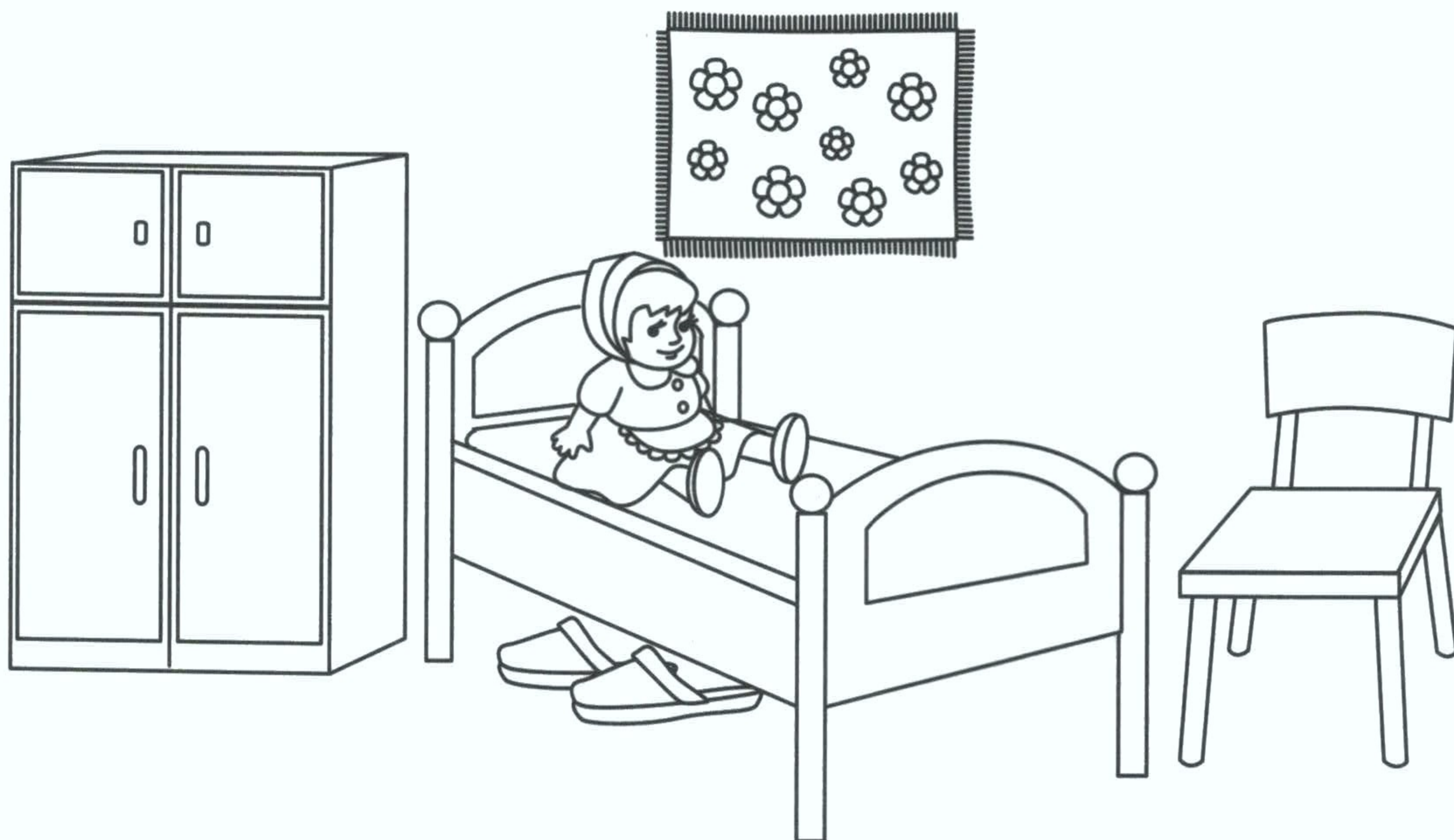

Раскрась рисунок, где круг за квадратом, в синий цвет; круг в квадрате - в жёлтый; квадрат на круге - в коричневый; круг перед квадратом - в оранжевый; квадрат под кругом - в красный; квадрат слева от круга - в зелёный.

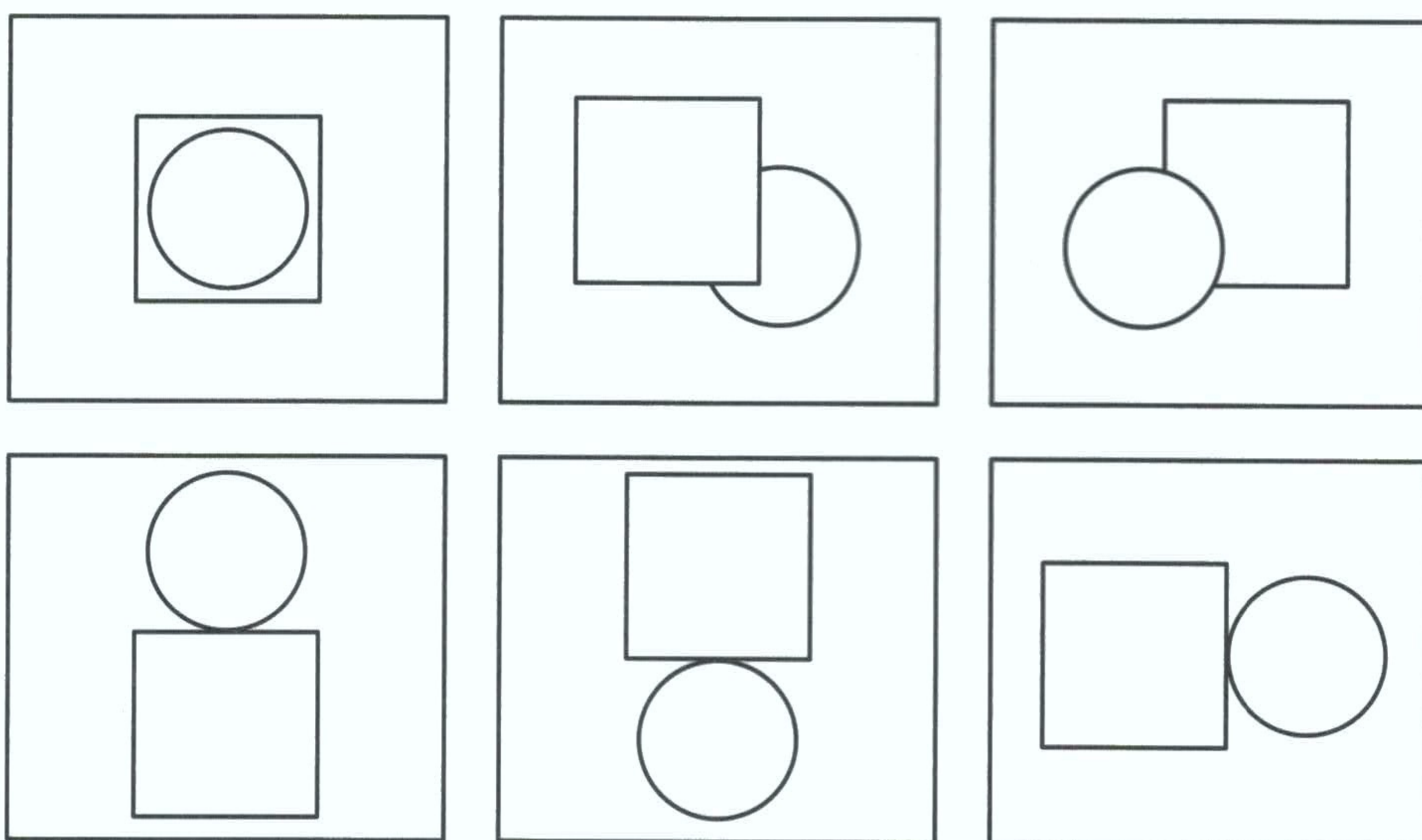

Нарисуй в правой руке у девочки корзинку, в левой - букет; в левой руке у мальчика - книгу, в правой - ведёрко.

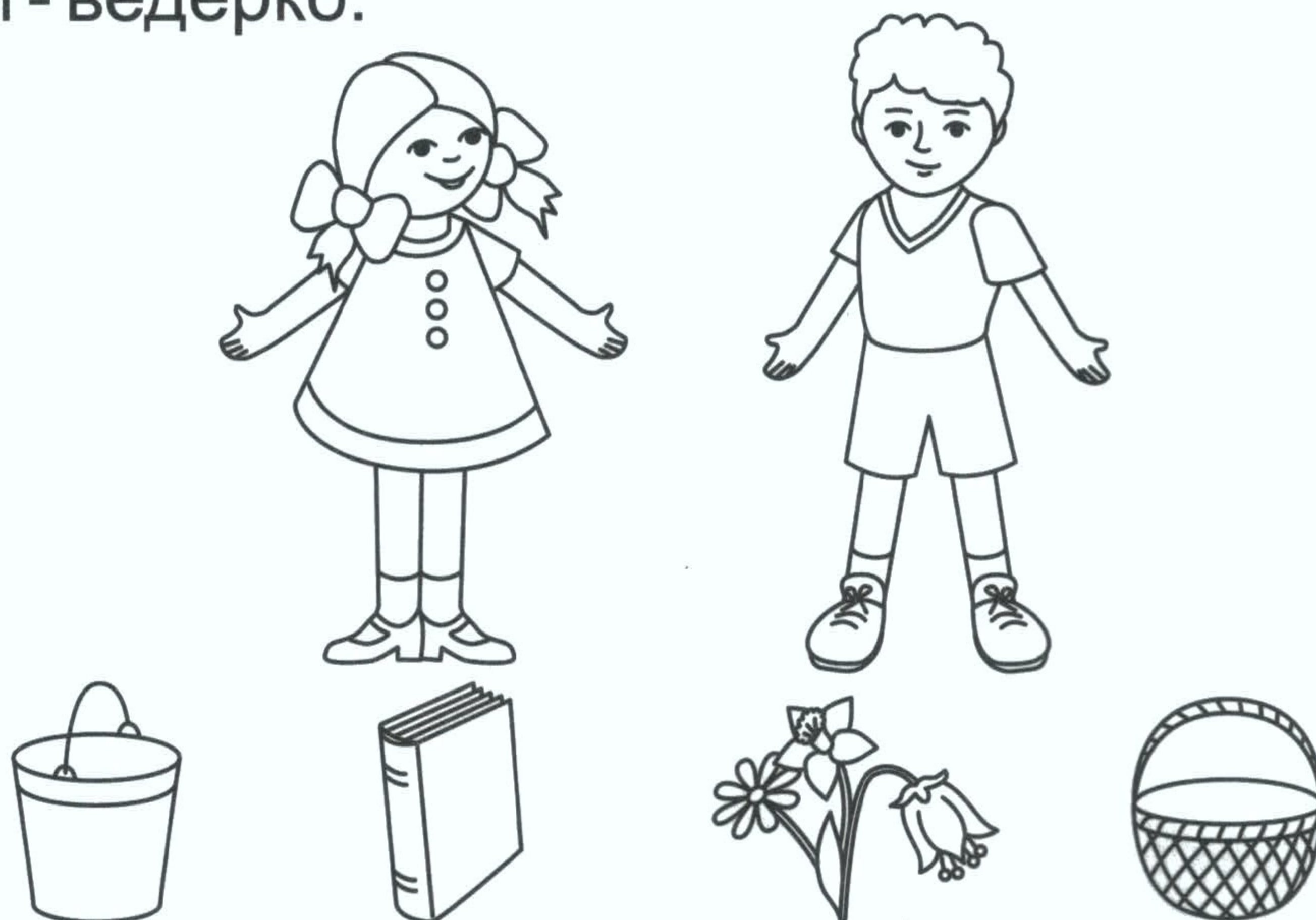

Раскрась машинку, которая в коробке, красным цветом; около коробки - зелёным; за коробкой - синим; перед коробкой - жёлтым.

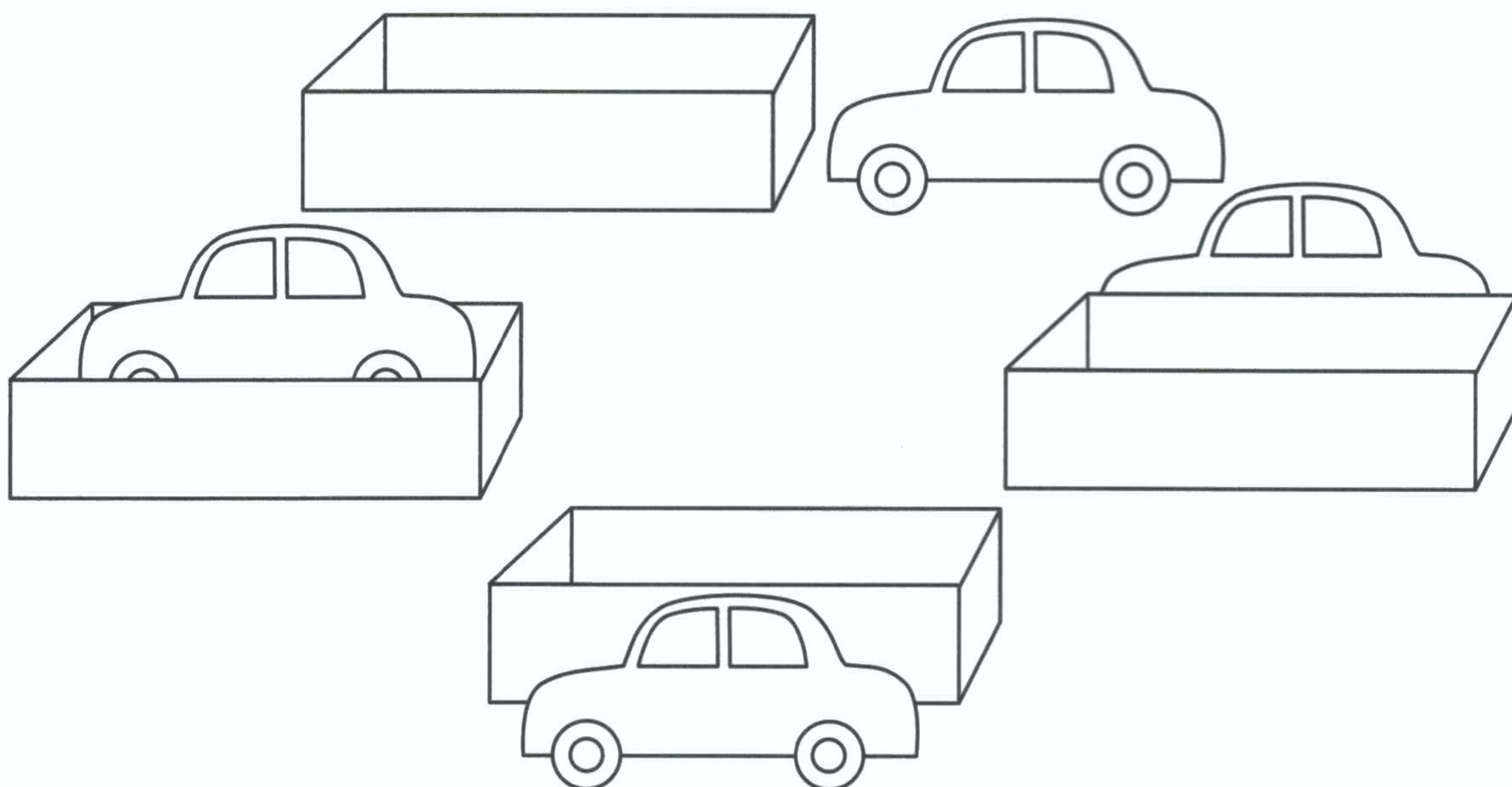

Слева от Мурзика рыжий кот Тишка, справа от Мурзика чёрный кот Кузя. А Мурзик серого цвета. Раскрась котов и скажи, кого как зовут.

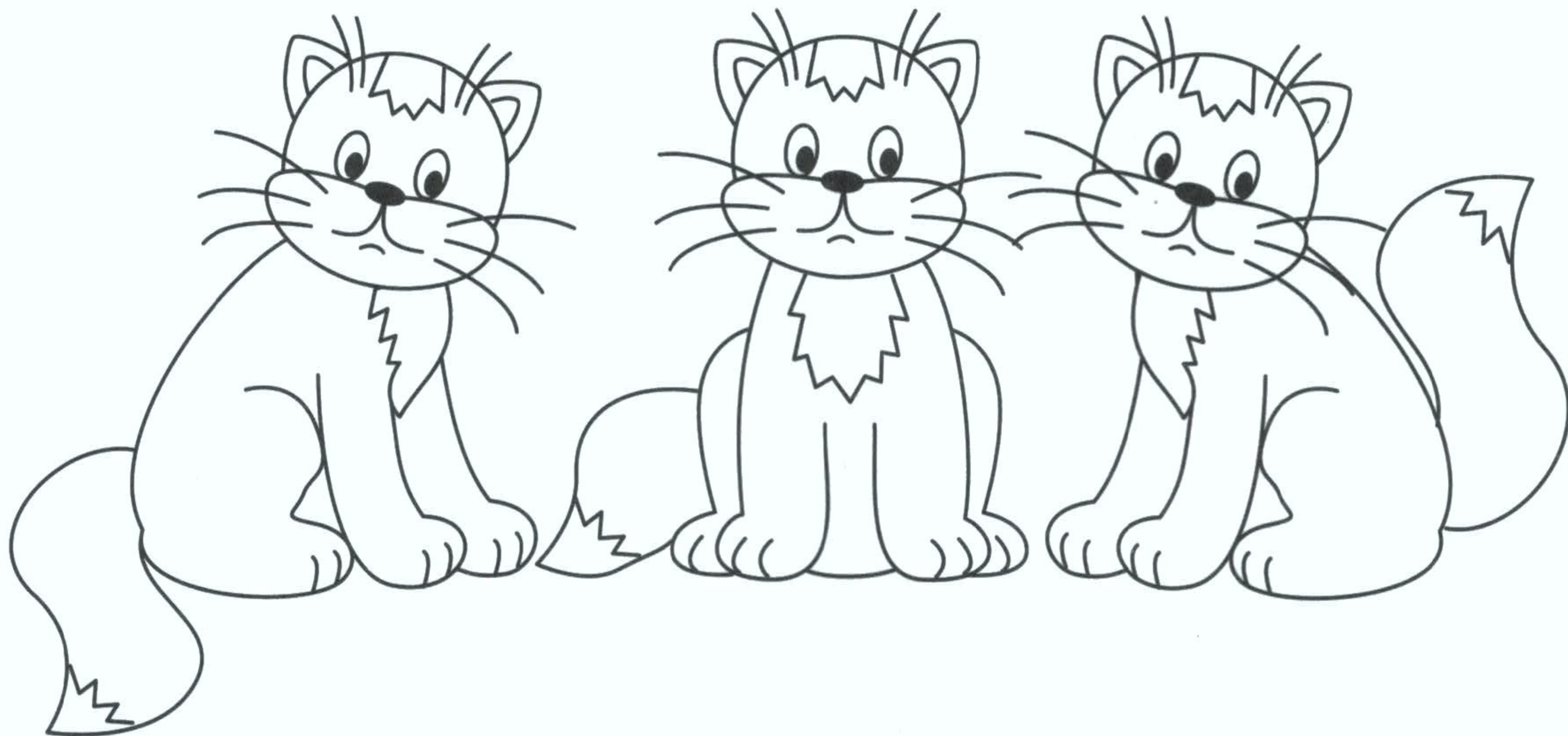

Справа от Алёши стоит Серёжа в красной рубашке, а слева от Алёши - Миша в зелёной рубашке. А у Алёши - жёлтая рубашка. Раскрась одежду мальчикам и скажи, кого как зовут.

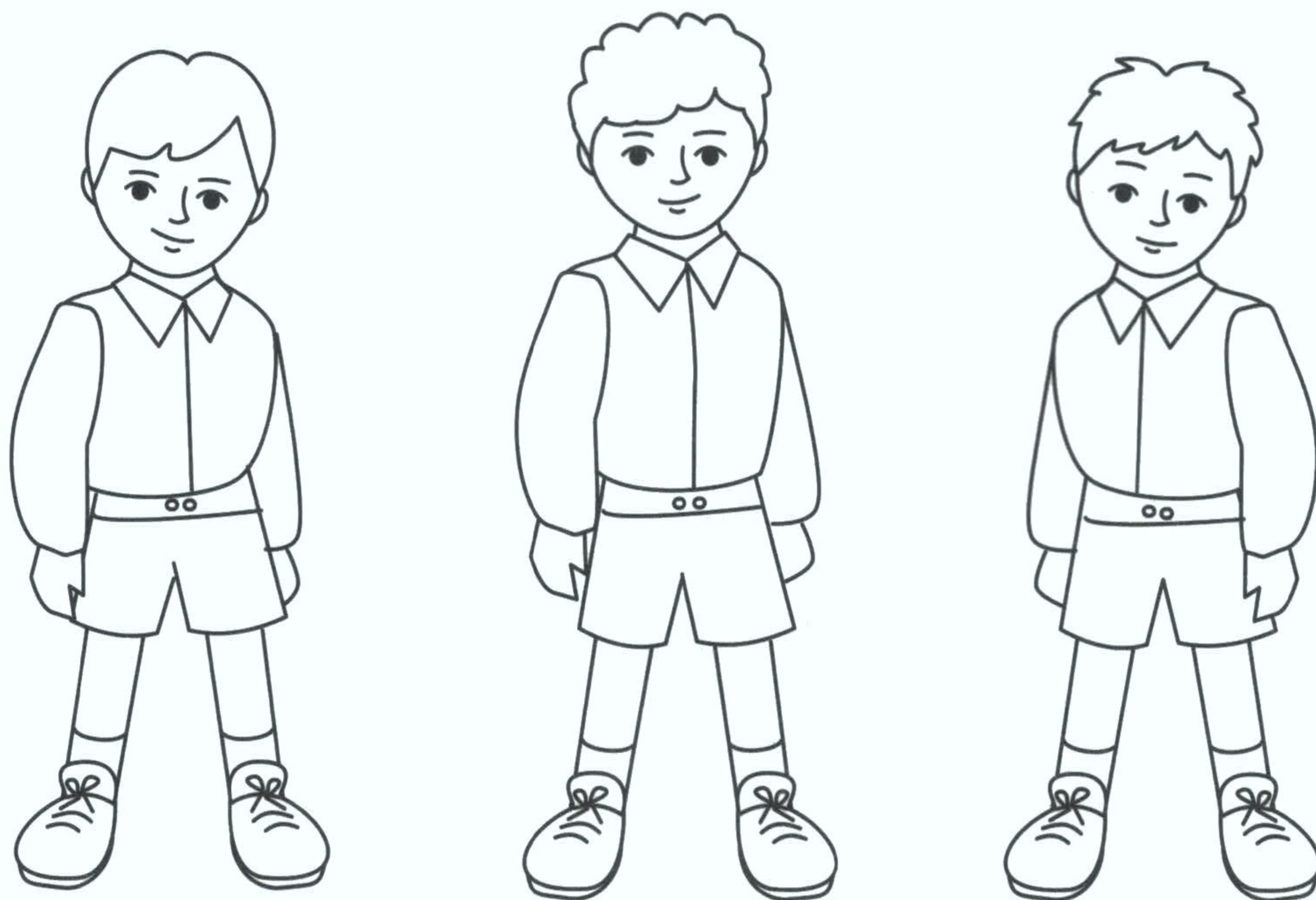

Помоги Красной Шапочке добраться до домика её бабушки. Нарисуй её путь, начиная от стрелки: одна клеточка вверх, две влево, две вверх, одна вправо, одна вниз, одна вправо, две вверх, одна вправо, две вверх, одна влево, одна вниз, две влево, одна вверх.

The image shows a 10x5 grid for a path-finding puzzle. At the top left of the grid is a simple line drawing of a house with a chimney and a window. At the bottom right of the grid is a line drawing of a girl wearing a hat and carrying a basket, standing next to two trees. At the bottom center of the grid, there is a starting point marked by a dot and an arrow pointing to the left. The grid is otherwise empty, intended for drawing a path from the starting point to the house.

